

Catalogue **BUROTICA**



Organisation | Planification | Personnalisation







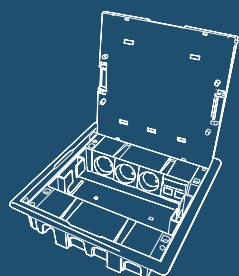





BUROTICA

Boîtes de Sol	4
Postes de Travail	6
Blocs Bureau	8
Mini-colonnes	10
Colonnes	10
Système Mec Q45	12
Informations Techniques	15



Pour les environnements de travail en constante évolution, nous concevons des solutions qui répondent à une multitude d'exigences. Qu'il s'agisse de **solutions pour de nouveaux espaces de travail** ou de **reconfigurations de solutions déjà installées**.

Boîtes de Sol

		Réf.	Couleur
	Boîte de Sol - 4 Modules Dimensions extérieures (mm): ø 139 Griffes fournies séparément Voir Fiche Technique - page 16	83002 C	CZ AT BR
	Boîte à Encastrer pour Boîte de Sol - 4 Modules Fournie avec griffes déjà installées	83052	—
	Boîte de Sol - 8 Modules Dimensions extérieures (mm): 256 x 166 Fournie avec griffes déjà installées Voir Fiche Technique - page 17 à 18	NOUVEAU 83004 C	CZ AT
	Boîte à Encastrer pour Boîte de Sol - 8 Modules Fournie avec Bloc de Polystyrène	NOUVEAU 83054	—
	Boîte de Sol - 12 Modules Dimensions extérieures (mm): 256 x 211 Fournie avec griffes déjà installées Voir Fiche Technique - page 17 à 18	NOUVEAU 83006 C	CZ AT
	Boîte à Encastrer pour Boîte de Sol - 12 Modules Fournie avec Bloc de Polystyrène	NOUVEAU 83056	—
	Boîte de Sol - 16 Modules Dimensions extérieures (mm): 256 x 256 Fournie avec griffes déjà installées Voir Fiche Technique - page 17 à 18	83008 C	CZ AT
	Boîte de Sol avec Couvercle Inox - 16 Modules Dimensions extérieures (mm): 256 x 256 Fournie avec griffes déjà installées Voir Fiche Technique - page 17 à 18	83008 C	ZI AI
	Boîte à Encastrer pour Boîte de Sol - 16 Modules Fournie avec Bloc de Polystyrène	83058	—
	Boîte de Sol - 24 Modules Dimensions extérieures (mm): 256 x 369 Fournie avec griffes déjà installées Voir Fiche Technique - page 17 à 18	NOUVEAU 83012 C	CZ AT
	Boîte à Encastrer pour Boîte de Sol - 24 Modules Fournie avec Bloc de Polystyrène	NOUVEAU 83062	—

C - Produit Complet. | BR - Blanc; CZ - Gris; AT - Anthracite; ZI - Gris/Inox; AI - Anthracite/Inox.
 Applicable avec les mécanismes MEC Q45.

Postes de Travail



Nouvelles couleurs















Nous développons des solutions qui se fondent dans la décoration et l'esthétique des espaces actuels, en respectant leur identité.

Sa modularité et l'échange de solutions personnalisées, permettent une **adaptation et une reconfiguration rapide de tous les espaces de travail.**

Découvrez nos solutions et les nouvelles couleurs.

Postes de Travail

À ENCASTRER		Réf.	Couleur
	<p>Poste de Travail à Encastrer - 2 x 4 Modules Dimensions extérieures (mm): 185 x 170 x 50 Voir Fiche Technique - page 22 à 23</p>	83401 S	
	<p>Poste de Travail à Encastrer - 3 x 4 Modules Dimensions extérieures (mm): 245 x 170 x 50 Voir Fiche Technique - page 22 à 23</p>	83402 S	BR BM PM AL
	<p>Poste de Travail à Encastrer - 4 x 4 Modules Dimensions extérieures (mm): 305 x 170 x 50 Voir Fiche Technique - page 22 à 23</p>	83403 S	
	<p>Poste de Travail à Encastrer 3x4 Modules avec 2 Schuko RG + 2 Schuko BL + 2 RJ Dimensions extérieures (mm): 245 x 170 x 50 Fourni sans connecteurs Voir Fiche Technique - page 22 à 23</p>	83402 C	
	<p>Poste de Travail à Encastrer 3x4 Modules avec 2 Prises Françaises RG + 2 Prises Françaises BL + 2 RJ Dimensions extérieures (mm): 245 x 170 x 50 Fourni sans connecteurs Voir Fiche Technique - page 22 à 23</p>	83431 C	BR
	<p>Poste de Travail à Encastrer avec Porte - 2 x 8 Modules Dimensions extérieures (mm): 260 x 260 x 64 Voir Fiche Technique - page 24 à 25</p>	83404 S	BR
EN SAILLIE			
	<p>Poste de Travail en Saillie - 2 x 4 Modules Dimensions extérieures (mm): 187 x 172 x 60 Voir Fiche Technique - page 20 à 21</p>	83411 S	
	<p>Poste de Travail en Saillie - 3 x 4 Modules Dimensions extérieures (mm): 247 x 172 x 60 Voir Fiche Technique - page 20 à 21</p>	83412 S	
	<p>Poste de Travail en Saillie - 4 x 4 Modules Dimensions extérieures (mm): 307 x 172 x 60 Voir Fiche Technique - page 20 à 21</p>	83413 S	BR BM PM AL
	<p>Poste de Travail en Saillie - 2 x 4 + 4 x 4 Modules Dimensions extérieures (mm): 217 x 202 x 60 Voir Fiche Technique - page 19 et 21</p>	83410 S	
	<p>Poste de Travail en Saillie 2x4 + 4x4 Modules avec 2 Schuko RG + 2 Schuko BL + 2 RJ Dimensions extérieures (mm): 217 x 202 x 60 Fourni sans connecteurs Voir Fiche Technique - page 19 et 21</p>	83410 C	
	<p>Poste de Travail en Saillie 2x4 + 4x4 Modules avec 2 Prises Françaises RG + 2 Prises Françaises BL + 2 RJ Dimensions extérieures (mm): 217 x 202 x 60 Fourni sans connecteurs Voir Fiche Technique - page 19 et 21</p>	83441 C	BR
ACCESSOIRES			
	<p>Adaptateur de MODUS 55 aux Postes de Travail 4 Modules</p>	83420	
	<p>Couvercle pour Accès Goulotte aux Postes de Travail Fourni comme obturateur de 4 modules</p>	83421	

C - Produit Complet. S - Semi-assemblé | BR - Blanc; BM - Blanc Mat; PM - Noir Mat; AL - Alumine
 Applicable avec les mécanismes MEC Q45.

Blocs Bureau



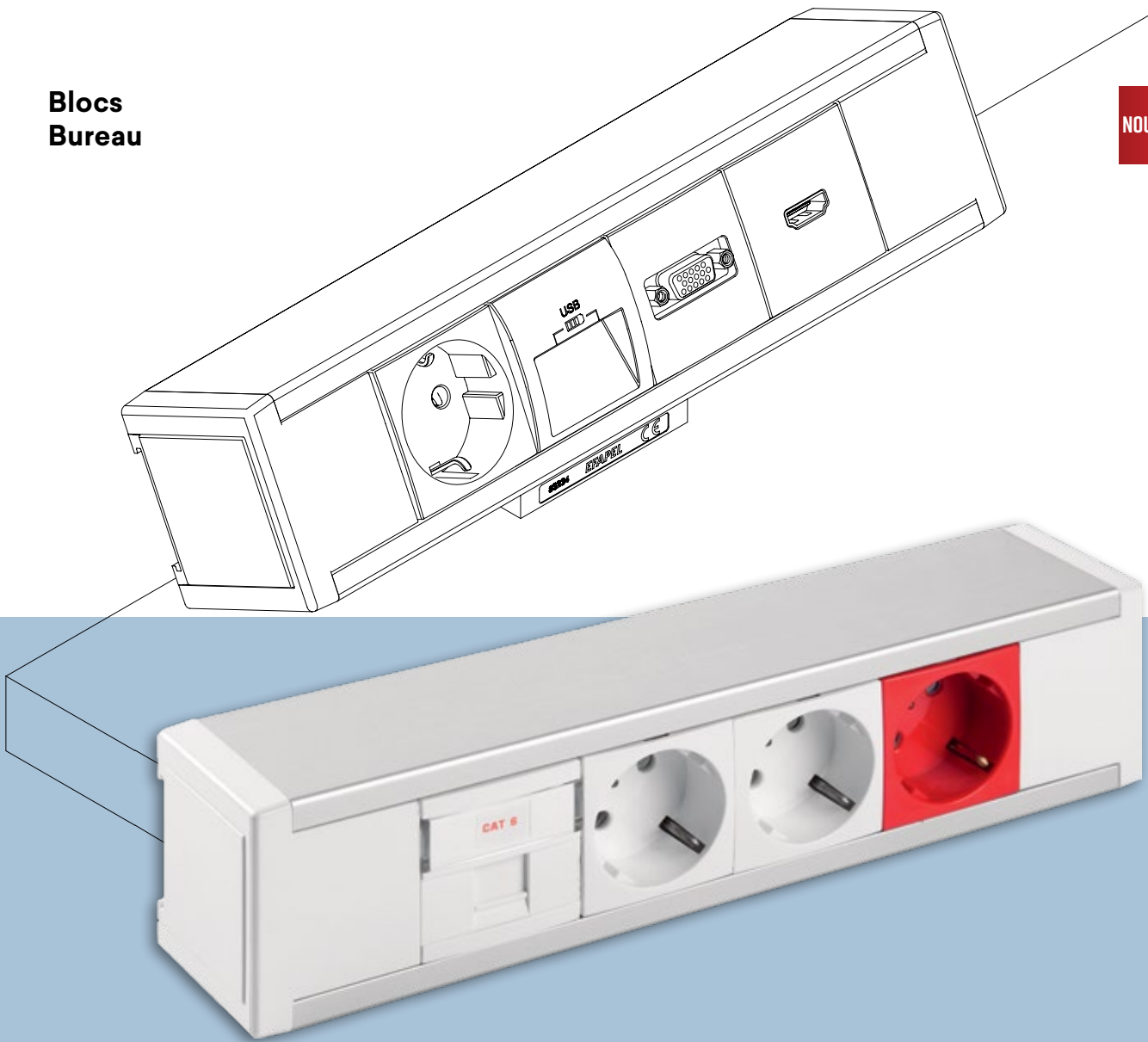













NOUVEAU



Accès facile et pratique à tous les besoins de connexions et de connectivité.

Facile à appliquer, polyvalent et configurable, adaptés aux nouveaux besoins des **espaces de travail.**

Blocs Bureau

		Réf.	Couleur
	Bloc Bureau - 8 + 2 Modules Aluminium. Fourni avec 4 Positionneurs (Réf. 45992) Fourni avec 1 Obturateur (Réf. 45677 S) Voir Fiche Technique - page 26 à 28	83201 S	
			BR
	Bloc Bureau - 12 + 2 Modules Aluminium. Fourni avec 6 Positionneurs (Réf. 45992) Fourni avec 1 Obturateur (Réf. 45677 S) Voir Fiche Technique - page 26 à 28	83202 S	
ACCESSOIRES			
	Bout avec Adaptateur pour Bloc Bureau - 2 Modules	83230 A	
	Bout Passe-câbles pour Bloc Bureau - 2 Modules	83231 A	
			BR
	Module pour Connecteur Rapide 2P + T - 2 Modules	NOUVEAU 45980 S	
	Module Double pour 2 Connecteurs Rapides 2P + T - 2 Modules	NOUVEAU 45981 S	
	Connecteur Rapide 2P + T Mâle pour Câble Voir Fiche Technique - page 34	NOUVEAU 83150	
	Connecteur Rapide 2P + T Femelle pour Câble Voir Fiche Technique - page 34	NOUVEAU 83151	
	Connecteur Rapide 2P + T Mâle Panneau Voir Fiche Technique - page 34	NOUVEAU 83152	PT VM
	Connecteur Rapide 2P + T Femelle Panneau Voir Fiche Technique - page 34	NOUVEAU 83153	
	Dérivation 1 Entrée / 3 Sorties Voir Fiche Technique - page 34	NOUVEAU 83154	
	Positionneur 90° pour 2 Modules Applicable avec les mécanismes MEC Q45 sur les Blocs Bureau, Mini-colonnes et les Colonnes. Possibilité de montage des appareils avec une rotation de 90°	45992	
	Presse-Étoupe 3G 1,5 mm	81191	
	Presse-Étoupe 3G 2,5 mm	81192	
	Adaptateur de MODUS 55 aux Blocs Bureau, Mini-colonnes et Colonnes 4 Modules	NOUVEAU 83220	
	Kit de Fixation de Blocs Bureau	NOUVEAU 83234	
	Profil de Bloc Bureau Dimension (mm): 2100 Aluminium. Fourni avec Couvercle (Réf. 83233)	83232	
	Couvercle pour Profil Dimension (mm): 2100	83233	

S - Semi-assemblé. | BR - Blanc; PT - Noir; VM - Rouge.
 Applicable avec les mécanismes MEC Q45.

Mini-colonnes et Colonnes

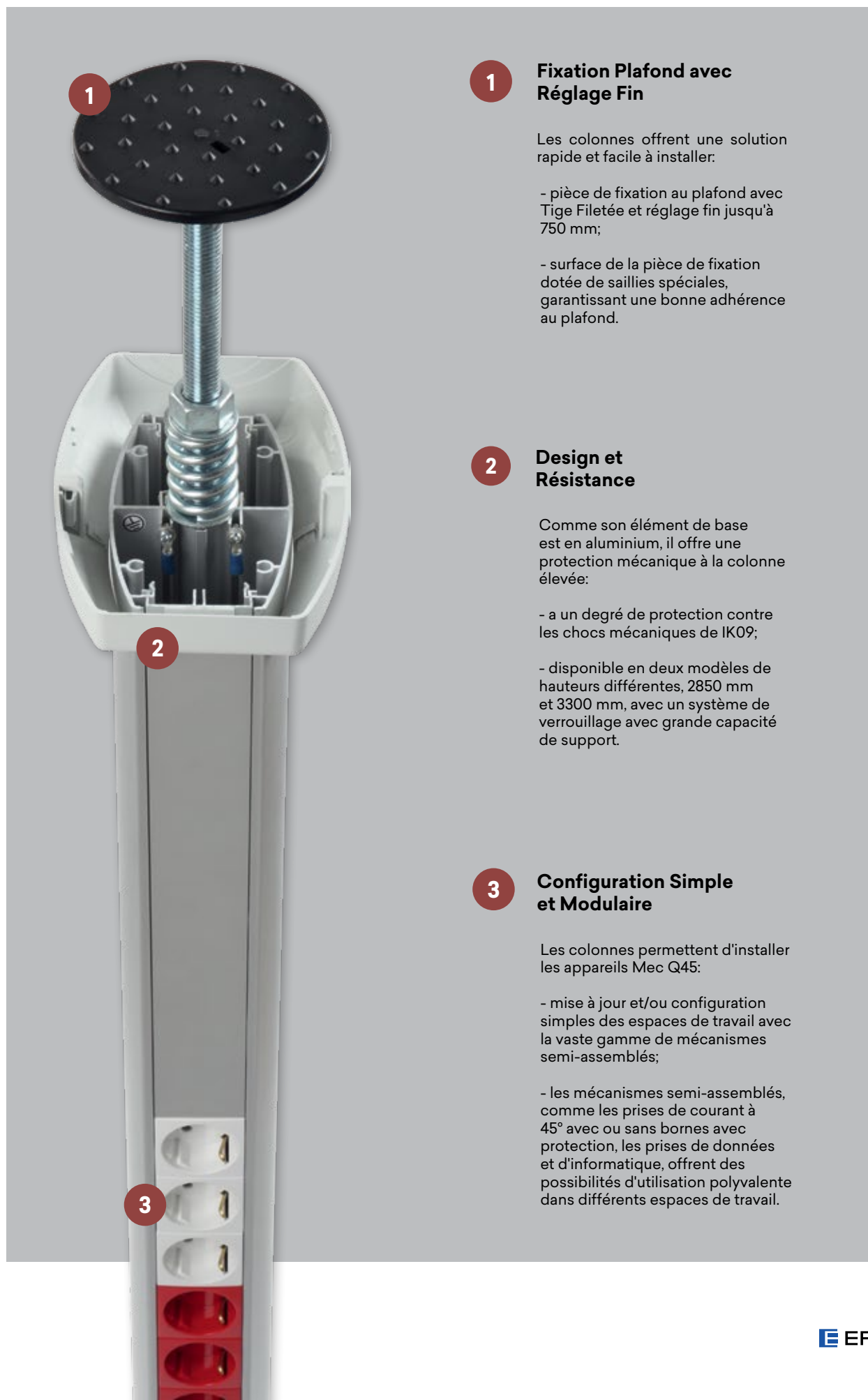

1 Fixation Plafond avec Réglage Fin

Les colonnes offrent une solution rapide et facile à installer:

- pièce de fixation au plafond avec Tige Filetée et réglage fin jusqu'à 750 mm;
- surface de la pièce de fixation dotée de saillies spéciales, garantissant une bonne adhérence au plafond.

2 Design et Résistance

Comme son élément de base est en aluminium, il offre une protection mécanique à la colonne élevée:

- a un degré de protection contre les chocs mécaniques de IK09;
- disponible en deux modèles de hauteurs différentes, 2850 mm et 3300 mm, avec un système de verrouillage avec grande capacité de support.

3 Configuration Simple et Modulaire

Les colonnes permettent d'installer les appareils Mec Q45:

- mise à jour et/ou configuration simples des espaces de travail avec la vaste gamme de mécanismes semi-assemblés;
- les mécanismes semi-assemblés, comme les prises de courant à 45° avec ou sans bornes avec protection, les prises de données et d'informatique, offrent des possibilités d'utilisation polyvalente dans différents espaces de travail.









Mini-colonnes

	Réf.	Couleur	
	Mini-colonne - 2 faces 12 + 12 Modules Aluminium. Hauteur (mm): 340 Fourni avec Bout pour Mini-colonne (Réf. 83290 A) et Base pour Mini-colonne (Réf. 83251 A) en Gris (CZ) Voir Fiche Technique - page 29 à 30 et page 33	83282	
	Mini-colonne - 2 faces 18 + 18 Modules Aluminium Hauteur (mm): 480 Fourni avec Bout pour Mini-colonne (Réf. 83290 A) et Base pour Mini-colonne (Réf. 83251 A) en Gris (CZ) Voir Fiche Technique - page 29 à 30 et page 33	83281	-
	Mini-colonne - 2 faces 28 + 28 Modules Aluminium. Hauteur (mm): 710 Fourni avec Bout pour Mini-colonne (Réf. 83290 A) et Base pour Mini-colonne (Réf. 83251 A) en Gris (CZ) Voir Fiche Technique - page 29 à 30 et page 33	83283	-

Colonnes

	Colonne - 2850 mm Aluminium Fourni avec Bout pour Colonne (Réf. 83250 A) et Base pour Colonne (Réf. 83251 A) en Gris (CZ) et Tige Filetée (Réf. 83252 A) Voir Fiche Technique - page 31 à 33	83241	-
	Colonne - 3300 mm Aluminium Fourni avec Bout pour Colonne (Réf. 83250 A) et Base pour Colonne (Réf. 83251 A) en Gris (CZ) et Tige Filetée (Réf. 83252 A) Voir Fiche Technique - page 31 à 33	83242	-

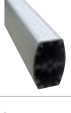
Mini-colonnes et Colonnes
ACCESSOIRES

	Adaptateur de MODUS 55 aux Blocs Bureau, Mini-colonnes et Colonnes 4 Modules	83220	-
	Positionneur 90° pour 2 Modules Applicable avec les mécanismes MEC Q45 sur les Blocs Bureau, Mini-colonnes et les Colonnes. Possibilité de montage des appareils avec une rotation de 90°.	45992	-
	Bout pour Colonne	83250 A	-
	Base pour Colonne/Mini-colonne	83251 A	CZ AL
	Bout pour Mini-colonne	83290 A	-
	Tige Filetée Dimension (mm): 1000 M16	83252 A	-
	Profil pour Colonne/Mini-colonne - 2 faces - 3180 mm Fourni avec 2 Couvertres	83253	-
	Couvertre pour Profil Dimension (mm): 2100	83233	-

A - Accessoire, I CZ - Gris, AL - Alumine.
 Applicable avec les mécanismes MEC Q45.

Système MEC Q45

Système d'appareillage, qui permet un montage facile et un choix simple des fonctions.



Appareils de Commande

	Réf.	Couleur
Interrupteur Unipolaire - 2 Modules	45011 S	
Interrupteur Unipolaire - 1 Module	45010 S	
Interrupteur Lumineux - 2 Modules	45012 S	
Interrupteur Lumineux - 1 Module	45015 S	
Interrupteur Témoin - 2 Modules	45013 S	
Interrupteur Témoin - 1 Module	45016 S	
Interrupteur Bipolaire - 2 Modules	45021 S	
Interrupteur Bipolaire - 1 Module	45020 S	
Interrupteur Bipolaire Témoin - 2 Modules	45023 S	
Interrupteur Bipolaire Témoin - 1 Module	45026 S	
Interrupteur Horaire Digital de 1 Circuit - 2 Modules	45041 S	
Interrupteur Horaire Digital de 2 Circuits - 2 Modules	45042 S	
Interrupteur Card-system Temporisé - 2 Modules	45033 S	
Interrupteur Temporisé - 2 Modules	45040 S	
Double Allumage - 2 Modules	45061 S	
Va-et-Vient - 2 Modules	45071 S	
Va-et-Vient - 1 Module	45070 S	BR BM PM AL
Va-et-Vient Lumineux - 2 Modules	45072 S	
Va-et-Vient Lumineux - 1 Module	45074 S	
Va-et-Vient Témoin - 2 Modules	45073 S	
Va-et-Vient Témoin - 1 Module	45076 S	
Va-et-Vient Bipolaire - 2 Modules	45077 S	
Permutateur - 2 Modules	45051 S	
Permutateur - 1 Module	45050 S	
Permutateur Lumineux - 2 Modules	45052 S	
Permutateur Lumineux - 1 Module	45053 S	
Poussoir à Bascule - 2 Modules	45151 S	
Poussoir à Bascule - 1 Module	45161 S	
Poussoir à Bascule (NO + NF) - 2 Modules	45150 S	
Poussoir à Bascule (NO + NF) - 1 Module	45166 S	
Poussoir à Bascule avec Symbole Sonnette - 2 Modules	45177 S	
Poussoir à Bascule avec Symbole Sonnette - 1 Module	45167 S	
Poussoir à Bascule avec Symbole Lumière - 2 Modules	45179 S	
Poussoir à Bascule avec Symbole Lumière - 1 Module	45169 S	

S - Semi-assemblé | BR - Blanc; BM - Blanc Mat; PM - Noir Mat; AL - Alumine.

Appareils de Commande		
	Réf.	Couleur
Poussoir à Bascule Lumineux (250 V ~) - 2 Modules	45152 S	
Poussoir à Bascule Lumineux (250 V ~) - 1 Module	45160 S	
Poussoir à Bascule Lumineux (12 V) - 2 Modules	45162 S	
Poussoir à Bascule Lumineux (12 V) - 1 Module	45163 S	
Poussoir à Bascule avec Témoin Indépendant (250 V ~) - 2 Modules	45154 S	
Poussoir à Bascule avec Témoin Indépendant (250 V ~) - 1 Module	45153 S	
Poussoir à Bascule avec Témoin Indépendant (12 V) - 2 Modules	45158 S	
Poussoir à Bascule avec Témoin Indépendant (12 V) - 1 Module	45157 S	
Poussoir à Bascule Lumineux avec Symbole Lumière - 2 Modules	45172 S	
Poussoir à Bascule Lumineux avec Symbole Lumière - 1 Module	45171 S	
Poussoir à Bascule Double - 2 Modules	45156 S	
Poussoir à Bascule/Va-et-Vient - 2 Modules	45159 S	
Poussoir Quadruple de Très Basse Tension - 2 Modules	45164 S	
Interrupteur Rotatif - 2 Modules	45302 S	
Va-et-Vient Rotatif - 2 Modules	45301 S	BR BM PM AL
Va-et-Vient à Clé - 2 Modules	45352 S	
Poussoir à Clé - 2 Modules	45351 S	
Va-et-Vient avec Cordon - 2 Modules	45092 S	
Poussoir avec Cordon (NO + NF) - 2 Modules	45090 S	
Inverseur de Persienne - 2 Modules	45293 S	
Inverseur de Persienne avec Enclavement Mécanique - 2 Modules	45295 S	
Poussoir Double de Persienne - 2 Modules	45281 S	
Poussoir Double / Va-et-Vient de Persienne - 2 Modules	45283 S	
Va-et-Vient Rotatif de Persienne - 2 Modules	45305 S	
Poussoir Rotatif de Persienne - 2 Modules	45303 S	
Commande Générale de Persienne avec Capteur IR - 2 Modules	45311 S	
Commande Locale de Persienne avec Capteur IR - 2 Modules	45312 S	
Variateur RLC Rotatif - 2 Modules	45216 S	
Variateur RLC de Doigts - 2 Modules	45218 S	

Détecteurs de Mouvement

Détecteur de Mouvement 1000 W - 2 Modules	45401 S	
Détecteur de Mouvement 400 W - 2 Modules	45402 S	
Détecteur de Mouvement - Installation Murale 1000 W - 2 Modules	45403 S	BR BM PM AL
Détecteur de Mouvement - Installation Murale 400 W - 2 Modules	45404 S	

S - Semi-assemblé | BR - Blanc; BM - Blanc Mat; PM - Noir Mat; AL - Alumine; IC - Incolor; LR - Orange; VD - Vert; VM - Rouge.

Contrôle de Température		
	Réf.	Couleur
Thermostat Rotatif - 2 Modules	45234 S	
Thermostat Multifonctionnel - 2 Modules	45236 S	BR BM PM AL
Chronothermostat Multifonctionnel - 2 Modules	45235 S	
Sonde de Sol pour Thermostat et Chronothermostat	81950	-

Voyants et Balisage		
Voyant LED - 1 Module	NOUVEAU 45360 S	IC VD VM LR
Voyant à Lumière - 2 Modules	45361 S	
Voyant Double Vert-Rouge - 1 Module	NOUVEAU 45363 S	
Voyant 2 États Vert - Rouge - 2 Modules	NOUVEAU 45365 S	
Voyant 2 États Vert - Rouge - 1 Module	NOUVEAU 45364 S	-
Voyant Triangulaire 2 États Vert - Rouge - 2 Modules	NOUVEAU 45366 S	
Voyant Triangulaire à Lumière - 2 Modules	45362 S	IC VD VM LR
Voyant 2 États Vert - Rouge 12-24 V - 2 Modules	NOUVEAU 45368 S	
Voyant 2 États Vert - Rouge 12-24 V - 1 Module	NOUVEAU 45367 S	
Balise LED Blanc - 2 Modules	45388 S	
Balise LED Blanc avec Batterie - 2 Modules	45389 S	BR BM PM AL
Buzzer Électronique - 1 Module	45369 S	

Prises de Données, Voix et Image		
Prise USB - 1 Module	45437 S	
Prise HDMI avec Connecteur - 1 Module	45435 S	
Prise HDMI avec Liaison par Vis - 2 Modules	45436 S	
Prise VGA - 2 Modules	45430 S	
Prise RCA / Stéréo / Vidéo - 1 Module	45580 S	
Module avec Connecteur RJ45 Cat. 6A UTP - 1 Module	45440 S	
Module avec Connecteur RJ45 Cat. 6 UTP - 1 Module	45978 S	
Module avec Connecteur RJ45 Cat. 5e UTP - 1 Module	45975 S	
Module avec Connecteur RJ11 Cat. 3 - 1 Module	45972 S	BR BM PM AL
Module avec Connecteur RJ45 Cat. 6A STP - 1 Module	NOUVEAU 45987 S	
Module avec Connecteur RJ45 Cat. 6 STP - 1 Module	45988 S	
Module avec Connecteur RJ45 Cat. 5e STP - 1 Module	45985 S	
Module avec Connecteur Coaxial Type F - 1 Module	45979 S	
Module avec Connecteur IEC Mâle Type F - 1 Module	45982 S	
Module avec Connecteur IEC Femelle Type F - 1 Module	45983 S	
Module Double pour Connecteurs RJ45 - 2 Modules	45971 S	

Prises de Données, Voix et Image		
	Réf.	Couleur
Module 1 Sortie pour Connecteur RJ45 - 2 Modules	45976 S	
Module pour Connecteur RJ45 - 1 Module	45977 S	BR BM PM AL
Module Masque - 1 Module	45970 S	
Connecteur RJ45 Cat. 6A UTP	82021	
Connecteur RJ45 Cat. 6 UTP	21978	
Connecteur RJ45 Cat. 6 UTP - Montage Rack	82020	
Connecteur RJ45 Cat. 5e UTP	21975	
Connecteur RJ45 Cat. 6A STP	82022	-
Connecteur RJ45 Cat. 6 STP	21988	
Connecteur RJ45 Cat. 5e STP	21985	
Connecteur RJ11 Cat. 3	21972	
Module avec Coupleur de Fibre Optique SC APC Duplex - 2 Modules	45448 S	
Module avec Coupleur de Fibre Optique SC APC Simplex - 2 Modules	45447 S	BR BM PM AL
Module avec Coupleur de Fibre Optique LC Duplex - 2 Modules	45449 S	
Couvercle pour Coupleur de Fibre Optique SC APC Simplex	82970	-
Couvercle pour Coupleur de Fibre Optique SC APC Duplex	82971	
Prise R - TV - SAT Étoile - 2 Modules	45543 S	
Prise R - TV Étoile - 2 Modules	45533 S	
Prise R - TV - SAT Finale - 2 Modules	45555 S	BR BM PM AL
Prise R - TV - SAT Passage - 2 Modules	45565 S	
Prise R - TV Finale - 2 Modules	45554 S	
Prise R - TV Passage - 2 Modules	45564 S	

Chargeurs USB

Double Chargeur USB avec Sorties à 20° Type A - 2 Modules	45384 S	BR BM PM AL
Double Chargeur Frontal USB Type A - 2 Modules	45439 S	BR
Chargeur USB Type A - 1 Module	45383 S	BR BM PM AL

Prises de Courant

Prise de Courant Schuko avec Bornes Auto et Protection - 2 Modules	45126 S	
Prise de Courant Schuko avec Bornes Auto, Couvercle et Protection - 2 Modules	45127 S	
Prise de Courant Schuko avec Protection - 2 Modules	45129 S	BR BM PM AL LR VD VM
Prise de Courant Schuko avec Couvercle et Protection - 2 Modules	45128 S	
Prise de Courant Schuko à 45° avec Protection - 2 Modules	45132 S	
Prise de Courant Schuko à 45° - 2 Modules	45131 S	
Prise de Courant Schuko à 45° avec Enclavement - 2 Modules	45136 S	VM

S - Semi-assemblé | **BR** - Blanc; **BM** - Blanc Mat; **PM** - Noir Mat; **AL** - Alumine; **LR** - Orange; **VD** - Vert; **VM** - Rouge.

Prises de Courant		
	Réf.	Couleur
Prise de Courant Schuko à 45° avec Enclavement et Témoin - 2 Modules	45137 S	VM
Prise de Courant Française avec Bornes Auto et Protection - 2 Modules	45476 S	
Prise de Courant Française avec Bornes Auto, Couvercle et Protection - 2 Modules	45477 S	
Prise de Courant Française avec Protection - 2 Modules	45479 S	BR BM PM AL LR VD VM
Prise de Courant Française avec Couvercle et Protection - 2 Modules	45475 S	
Prise de Courant Française à 45° avec Protection - 2 Modules	45112 S	
Prise de Courant Française à 45° - 2 Modules	45111 S	
Prise de Courant Française à 45° avec Enclavement - 2 Modules	45116 S	VM
Prise de Courant Française à 45° avec Enclavement et Témoin - 2 Modules	45117 S	
Prise de Courant Euro-Américaine avec Protection - 2 Modules	45142 S	BR BM PM AL
Prise de Courant Euro-Américaine - 2 Modules	45140 S	
Prise de Courant Américaine NEMA avec Protection - 2 Modules	45144 S	BR BM PM AL VM
Double Prise Américaine 2P+T 127 V 15 A avec Protection - 3 Modules	45147 S	
Prise Double Américaine 2P+T 127 V 15 A - 3 Modules	45146 S	BR BM PM AL
Prise de Courant Italienne 10 A avec Protection - 1 Module	45423 S	
Prise de Courant Italienne 16 A avec Protection - 1 Module	45425 S	BR BM PM AL VM
Prise de Courant Italienne 10/16 A avec Protection - 1 Module	45421 S	
Prise de Courant Brésilienne 10 A avec Protection - 1 Module	45413 S	BR BM PM AL VM
Prise de Courant Brésilienne 10 A - 1 Module	45412 S	BR BM PM AL
Prise de Courant Brésilienne 20 A avec Protection - 1 Module	45415 S	BR BM PM AL VM
Prise de Courant Brésilienne 20 A - 1 Module	45414 S	BR BM PM AL
Double Prise de Courant Schuko avec Protection - 4 Modules	45192 S	
Double Prise de Courant Schuko - 4 Modules	45190 S	
Triple Prise de Courant Schuko avec Protection - 6 Modules	45196 S	
Triple Prise de Courant Schuko - 6 Modules	45194 S	BR VM
Double Prise de Courant Française avec Protection - 4 Modules	45193 S	
Double Prise de Courant Française - 4 Modules	45191 S	
Triple Prise de Courant Française avec Protection - 6 Modules	45197 S	
Triple Prise de Courant Française - 6 Modules	45195 S	

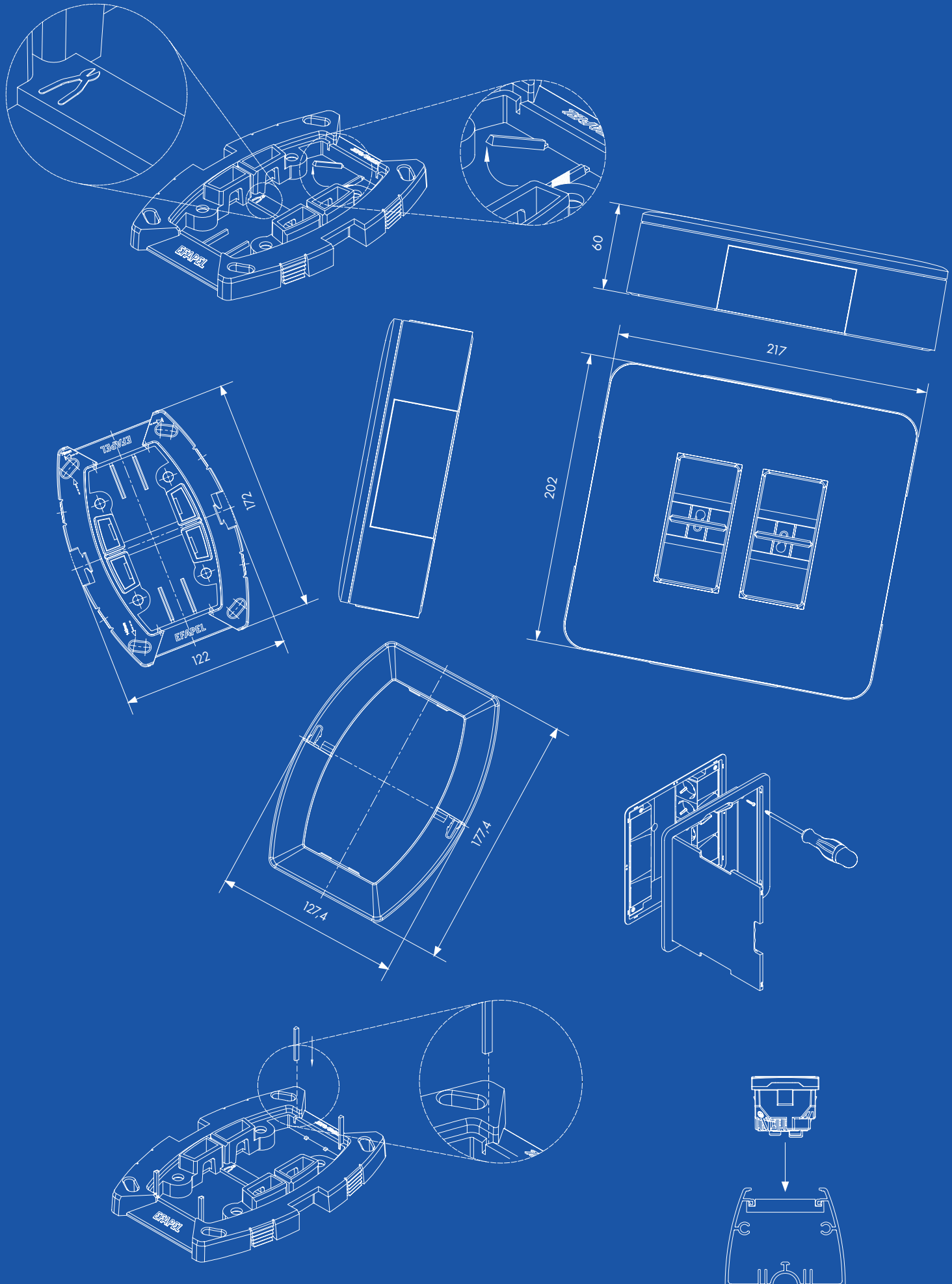

Boîte de Sol - 4 Modules

Description

Réf. 83002 C



IK08

Boîte pour installation en béton avec une Boîte à Encastrer (Réf. 83052) et en les plancher technique avec des griffes.

Disponible dans les couleurs **CZ** - Gris, **AT** - Anthracite et **BR** - Blanc.

Applicable avec les mécanismes **MEC Q45**.

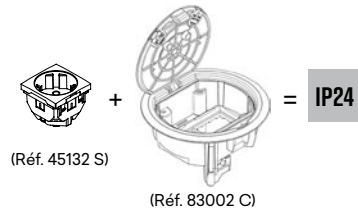

(Réf. 45132 S)

(Réf. 83002 C)

Schéma de Montage

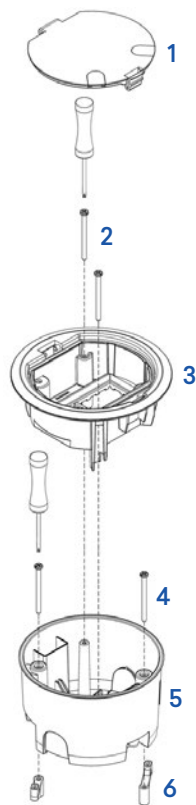

1 - Couvercle de la Boîte de Sol - 4 Modules.

2 - Vis autotaraudeuse pour griffe plastique.

3 - Boîte de Sol - 4 Modules (Réf. 83002 C).

4 - Vis autotaraudeuse pour griffe plastique.

5 - Boîte à Encastrer pour Boîte de Sol - 4 Modules (Réf. 83052).

6 - Griffe en plastique pour Boîte de Sol.

Dimensions (mm)

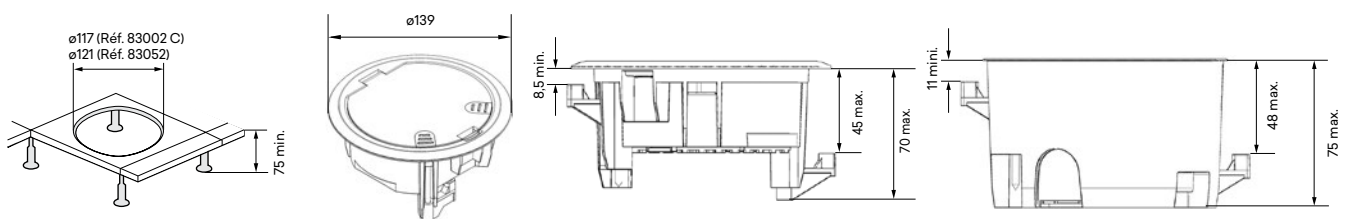

Boîtes de Sol - 8, 12, 16, 24 Modules

Description



IK10

Réf. 83004 C | 83006 C | 83008 C | 83012 C

Boîte pour installation en béton avec une Boîte à Encastrer et en plancher technique avec des griffes.

Disponible dans les couleurs **CZ** - Gris, **AT** - Anthracite.

Disponible avec Couvercle Inox (Réf. 83008 C) dans les Couleurs **ZI** - Gris/Inox, **AI** - Anthracite/Inox.

Applicable avec les mécanismes **MEC Q45**.

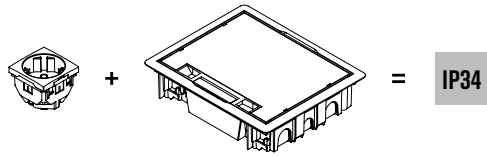

Installation dans le Plancher Technique

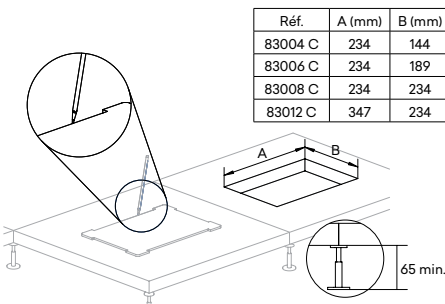

Réf.	A (mm)	B (mm)
83004 C	234	144
83006 C	234	189
83008 C	234	234
83012 C	347	234

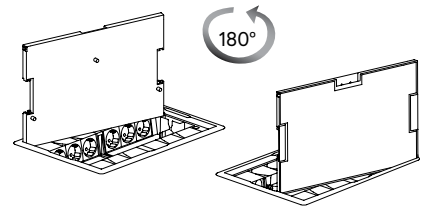
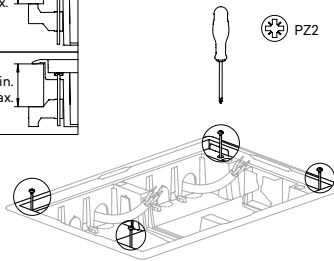
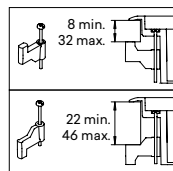

Installation dans le Béton avec Boîte à Encastrer

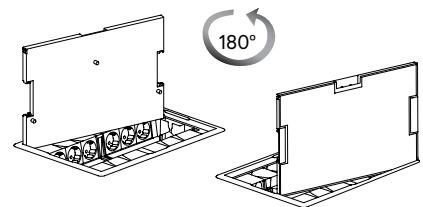
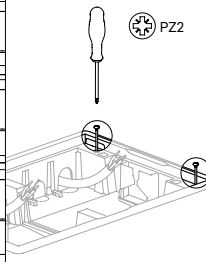
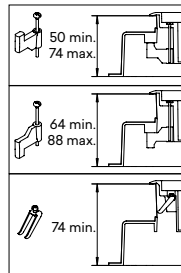
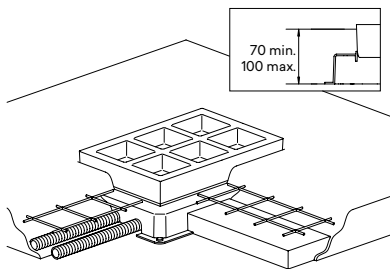

Dimensions (mm)

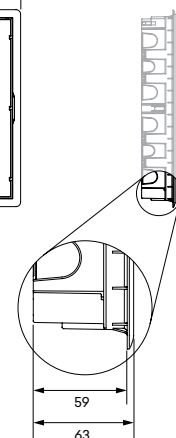
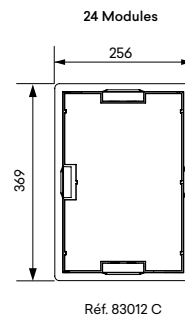
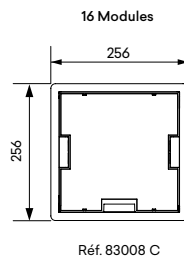
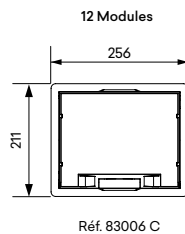
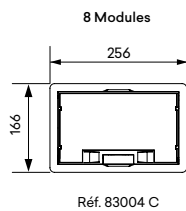

Normes EN 60670-1; EN 60670-23

Section 7	Classification	4, 8, 12, 16 et 24 Modules
7.1	Nature du matériel	Isolant
7.2	Type d'installation	Encastrée, semi-encastrée ou incorporée dans les murs, plafonds ou parquets combustibles
		Encastrée, semi-encastrée ou incorporée dans les creux ou les cloisons (faux-plafonds, murs, sols) ou le mobilier
		Pour installation de type tunnel pendant la phase de projection du béton (7.6)
		En ce qui concerne le traitement du parquet: dans des boîtes et enveloppes pour installations dans des parquets soumis à traitement à sec
7.3	Type d'entrées (sorties)	Avec entrées pour tubes lisses ou ondulés
7.4	Moyens de fixation des câbles et tubes	Sans fixation
7.5	Températures minimales et maximales pendant l'installation	de -25 °C à +60 °C
7.6	Température maximale pendant la phase de remplissage du béton	90 °C
7.8	Moyens de fixation des appareils aux boîtes	Boîtes conçues pour permettre d'autres moyens de fixation
7.101	Type de couvercle mobile	Enveloppe avec couvercle mobile amovible

Essais - Normes EN 50085-1; EN 50085-2-2

Section 10	Classification	4 Modules	8, 12, 16 et 24 Modules
10.3.2	Essai de choc à la résistance mécanique pour installation et application	2 J	5 J
10.3.2	EN 50102 - Essai de IK	IK08	IK10
10.5.1	IEC 60884-1 – NP 1260 Fixation de l'Appareillage Basse Tension - Test de Résistance à l'Extraction	Force d'Extraction Déclarée: 90 N 1,5 x 90 = 135 N	
10.5.103	Résistance à une charge verticale appliquée au travers d'une petite surface	750 N	
10.5.104	Résistance à une charge verticale appliquée au travers d'une grande surface	3000 N	

Poste de Travail en Saillie - 2x4 + 4x4 Modules

Description



Réf. 83410 S

Poste de travail pour installation en saillie dans la maçonnerie.
 Disponible dans les couleurs BR - Blanc, BM - Blanc Mat, PM - Noir Mat, AL - Alumine.
 Applicable avec les mécanismes MEC Q45.

Installation

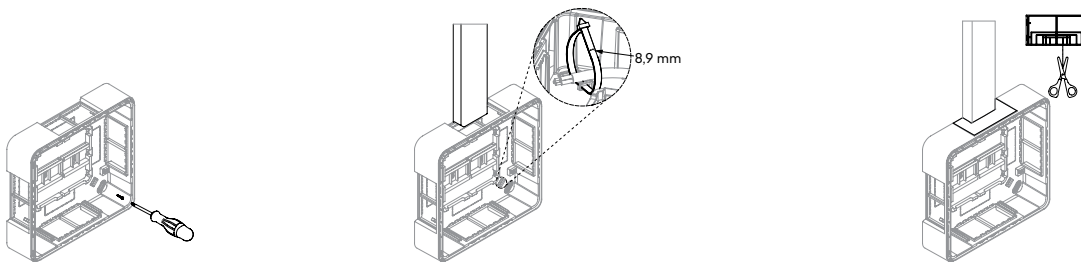

Assemblage avec Mécanismes Mec Q45

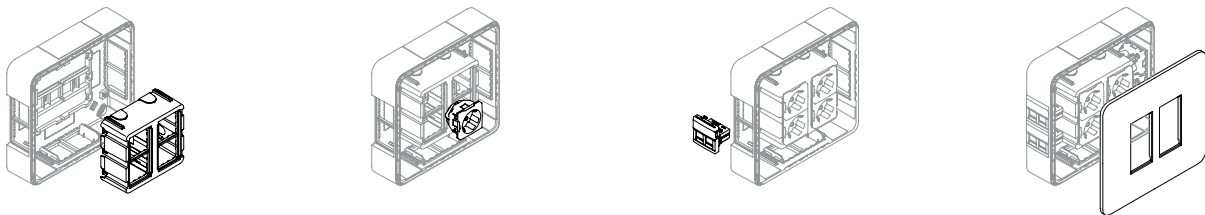

Assemblage avec MODUS 55

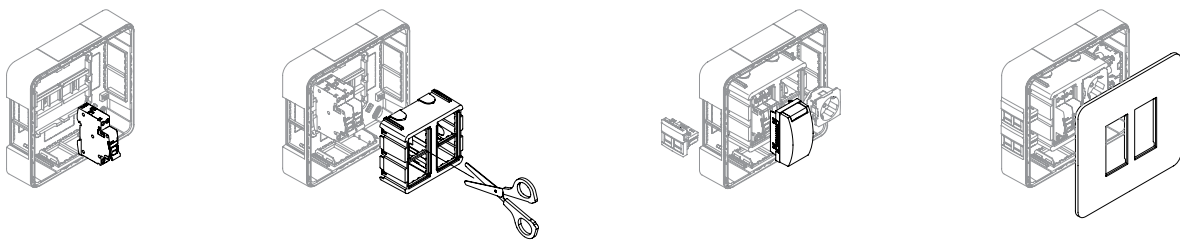

Dimensions (mm)

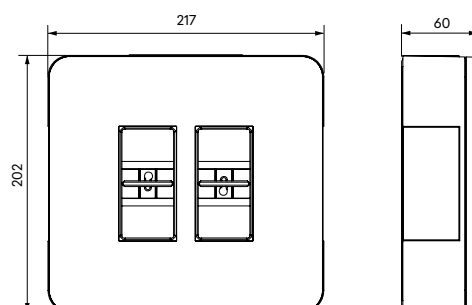

Postes de Travail En Saillie 2X4 | 3x4 | 4X4 Modules

Description



Réf. 83411 S | 83412 S | 83413 S

Postes de travail pour installation en saillie dans la maçonnerie.
 Disponible dans les couleurs BR - Blanc, BM - Blanc Mat, PM - Noir Mat, AL - Alumine.
 Applicable avec les mécanismes MEC Q45.

Installation

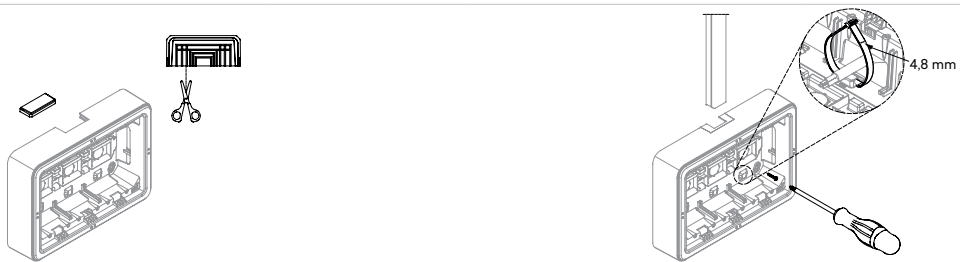

Assemblage avec Mécanismes MEC Q45

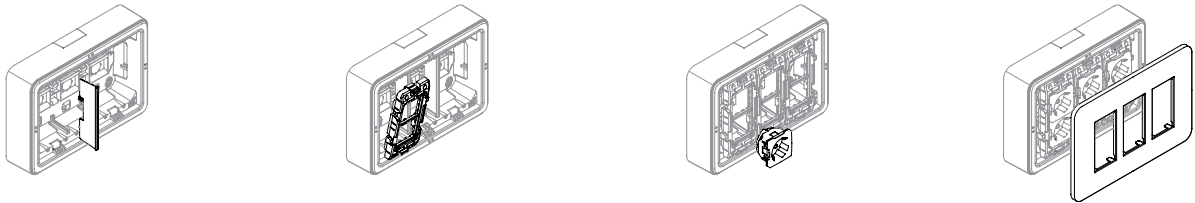

Assemblage avec MODUS 55

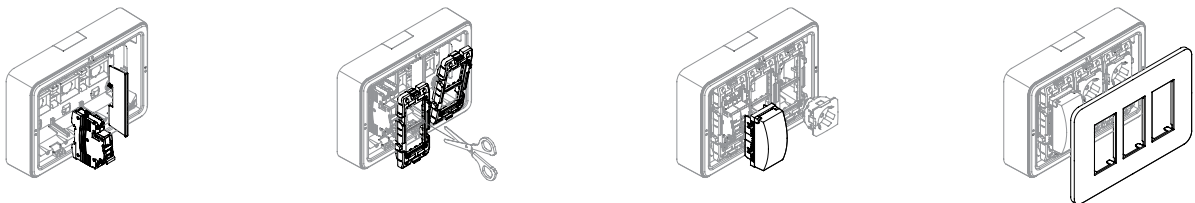

Dimensions (mm)

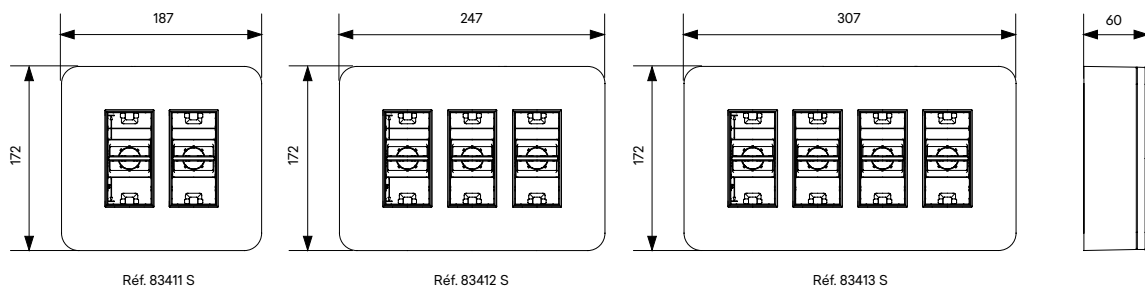

Normes EN 60670-1; EN 60670-24

Section 7	Classification	Postes de Travail en Saillie
7.1	Nature du matériel	Isolant
7.2	Type d'installation	En saillie sur: - murs, plafonds ou mobilier non combustibles; - murs, plafonds ou mobilier combustibles
7.3	Type d'entrées (sorties)	Sans entrées L'ouverture des entrées est réalisée pendant l'installation
7.4	Moyens de fixation des câbles et tubes	Avec rétention de câbles
7.5	Températures minimales et maximales pendant l'installation	de -5 °C à +60 °C
7.8	Moyens de fixation des appareils aux boîtes	Boîtes conçues pour permettre d'autres moyens de fixation
7.102	Boîtier	Boîtier PD (pour équipement prédéterminé)
	Selon le degré de protection du boîtier: IP3XC Essai de Choc: IK07	
	La charge maximale autorisée à l'intérieur du boîtier 2x4 + 4x4 est de 1,4 Kg (La charge maximale a été vérifiée par le poids maximum des disjoncteurs installés et avec une majoration de 1,5)	
	La charge maximale autorisée à l'intérieur du boîtier 2x4 est de 1,4 Kg (La charge maximale a été vérifiée par le poids maximum des disjoncteurs installés et avec une majoration de 1,5)	
	La charge maximale autorisée à l'intérieur du boîtier 3x4 est de 2,1 Kg (La charge maximale a été vérifiée par le poids maximum des disjoncteurs installés et avec une majoration de 1,5)	
	La charge maximale autorisée à l'intérieur du boîtier 4x4 est de 2,8 Kg (La charge maximale a été vérifiée par le poids maximum des disjoncteurs installés et avec une majoration de 1,5)	
	Tension Nominale - 250 V ~ Courant Nominal - 63 A	

Informations

Annexe BB		
BB3	Appareils à intégrer dans le boîtier par l'installateur	Les appareils à intégrer dans le boîtier par l'installateur doivent satisfaire les normes du produit, si existantes (par exemple: 1 disjoncteur principal doit être en conformité avec la norme IEC 60898-1, 1 interrupteur différentiel doit être en conformité avec la norme IEC 61008-1 et 1 disjoncteur différentiel doit être en conformité avec la norme IEC 61009-1). Les prises doivent être en conformité avec la norme IEC 60884-1 et avoir des obturateurs (Réf. 45132 S, 45112 S). Compatible avec les appareils 45 x 45 - MEC Q45 .
BB5	Connexions	Doivent être utilisées des bornes électriques selon la norme EN 60998-2-1.
BB6	Protection contre les chocs électriques	Les parties actives doivent rester non accessibles après l'installation des appareils dans le boîtier. Les appareils montés dans le boîtier doivent avoir un degré de protection IP d'au moins IP3X.
BB8	Câblage	L'installation doit assurer que le câblage interne présente une valeur de ligne de fuite minimale égale à 3 mm entre les parties actives et les parties métalliques, accessibles ou pas. Les sections des conducteurs doivent être en conformité avec les respectives règles d'installation.

Normes IEC 60884-1; NP 1260-1

Section 9		
9.4	Fixation de l'appareillage basse tension	90 N x 1,5 = 135 N

Postes de Travail à Encastrer 2x4 | 3x4 | 4x4 Modules

Description



Réf. 83401 S | 83402 S | 83403 S

Poste de travail pour installation dans la maçonnerie ou dans des murs creux à l'aide de griffes.
Disponible dans les couleurs BR - Blanc, BM - Blanc Mat, PM - Noir Mat, AL - Alumine.
Applicable avec les mécanismes MEC Q45.

Installation dans la Maçonnerie

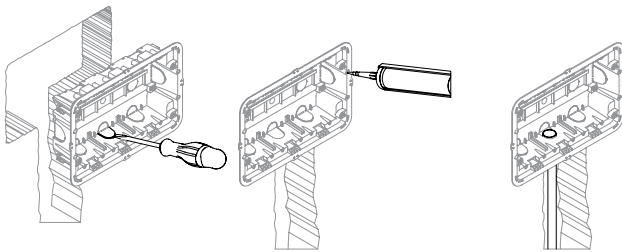

Installation dans des Murs Creux

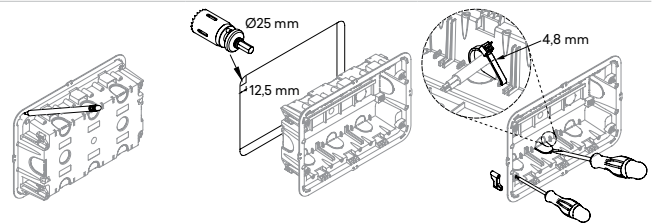

Assemblage avec Mécanismes MEC Q45

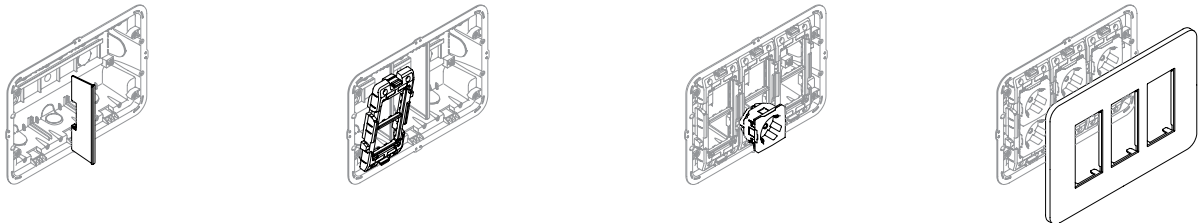

Assemblage avec MODUS 55

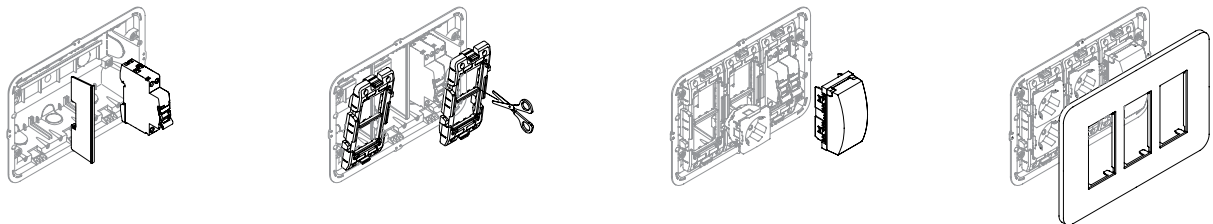

Dimensions (mm)

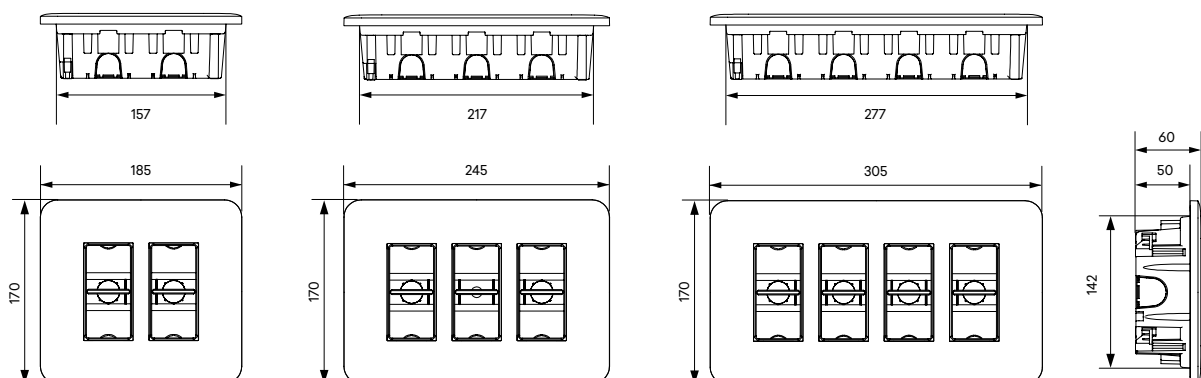

Normes EN 60670-1; EN 60670-24

Section 7	Classification	Postes de Travail à Encastrer
7.1	Nature du matériel	Isolant
7.2	Type d'installation	Encastrée, semi-encastrée ou incorporée dans: des murs ou des plafonds non combustibles, des murs ou des plafonds combustibles, creux ou cloisons (faux-plafonds, parois), mobilier
7.3	Type d'entrées (sorties)	Avec entrées pour tubes lisses ou ondulés
7.4	Moyens de fixation des câbles et tubes	Avec rétention de câbles
7.5	Températures minimales et maximales pendant l'installation	de -5 °C à +60 °C
7.7	Boîtes ou boîtiers pour creux ou cloisons, classés selon 7.2.1.3	Selon le degré de protection du boîtier: IP3XC
7.8	Moyens de fixation des appareils aux boîtes	Boîtes conçues pour permettre d'autres moyens de fixation
7.102	Boîtier	Boîtier PD (pour équipement prédéterminé)
	Résistance de la partie encastrée du boîtier (boîte arrière) à l'essai du fil incandescent à 850 °C	
	Essai de Choc - IK07	
	La charge maximale autorisée à l'intérieur du boîtier 2x4 est de 1,4 Kg (La charge maximale a été vérifiée par le poids maximum des disjoncteurs installés et avec une majoration de 1,5)	
	La charge maximale autorisée à l'intérieur du boîtier 3x4 est de 2,1 Kg (La charge maximale a été vérifiée par le poids maximum des disjoncteurs installés et avec une majoration de 1,5)	
	La charge maximale autorisée à l'intérieur du boîtier 4x4 est de 2,8 Kg (La charge maximale a été vérifiée par le poids maximum des disjoncteurs installés et avec une majoration de 1,5)	
	Tension Nominale - 250 V ~ Courant Nominal - 63 A	

Informations

Annexe BB		
BB3	Appareils à intégrer dans le boîtier par l'installateur	Les appareils à intégrer dans le boîtier par l'installateur doivent satisfaire les normes du produit, si existantes (par exemple: 1 disjoncteur principal doit être en conformité avec la norme IEC 60898-1, 1 interrupteur différentiel doit être en conformité avec la norme IEC 61008-1 et 1 disjoncteur différentiel doit être en conformité avec la norme IEC 61009-1). Les prises doivent être en conformité avec la norme IEC 60884-1 et avoir des obturateurs (Réf. 45132 S, 45112 S). Compatible avec les appareils 45 x 45 - MEC Q45 .
BB5	Connexions	Doivent être utilisées des bornes électriques selon la norme EN 60998-2-1.
BB6	Protection contre les chocs électriques	Les parties actives doivent rester non accessibles après l'installation des appareils dans le boîtier. Les appareils montés dans le boîtier doivent avoir un degré de protection IP d'au moins IP3X.
BB8	Câblage	L'installation doit assurer que le câblage interne présente une valeur de ligne de fuite minimale égale à 3 mm entre les parties actives et les parties métalliques, accessibles ou pas. Les sections des conducteurs doivent être en conformité avec les respectives règles d'installation.

Norme EN 50085-1

Section 9		
9.4	Connexions mécaniques par vis	0,8 Nm

Normes IEC 60884-1; NP 1260-1

Section 9		
9.4	Fixation de l'appareillage basse tension	90 N x 1,5 = 135 N

Poste de Travail à Encastrer avec Porte 2x8 Modules

Description



Réf. 83404 S

Poste de travail pour installation dans la maçonnerie ou dans des murs creux à l'aide de griffes.
 Disponible dans le couleur BR - Blanc.
 Applicable avec les mécanismes MEC Q45.

Installation dans la Maçonnerie

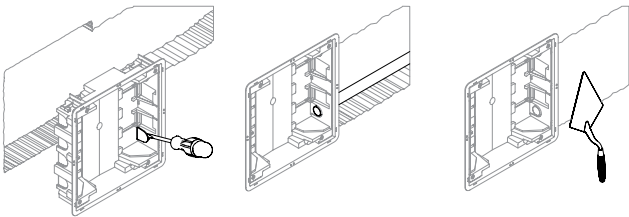

Installation dans des Murs Creux

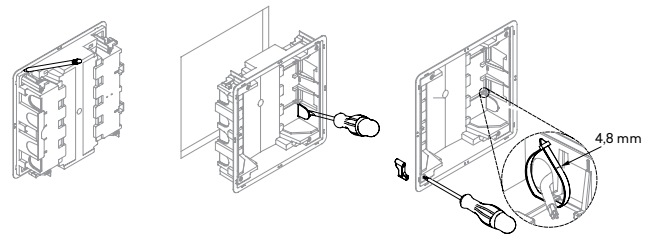

Assemblage avec Mécanismes MEC Q45

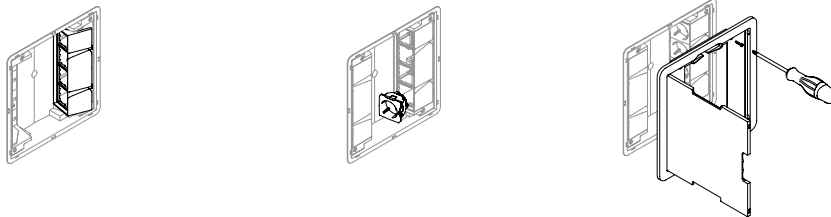

Assemblage avec MODUS 55

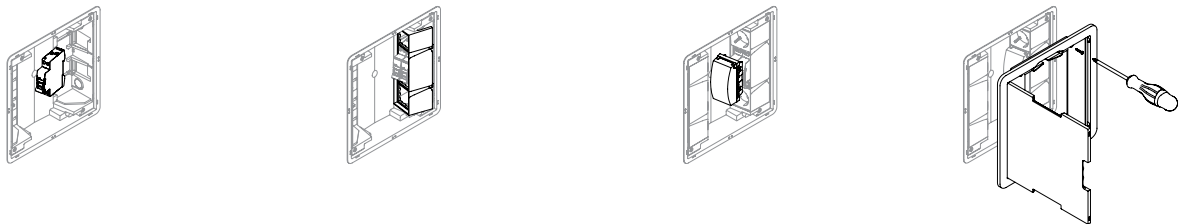

Dimensions (mm)

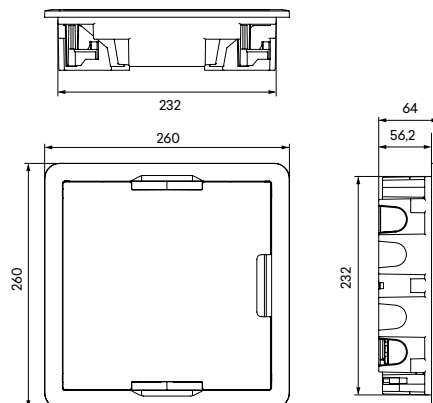

Normes EN 60670-1; EN 60670-24

Section 7	Classification	Poste de Travail à Encastrer avec Porte
7.1	Nature du matériel	Isolant
7.2	Type d'installation	Encastrée, semi-encastrée ou incorporée dans: des murs ou des plafonds non combustibles, des murs ou des plafonds combustibles, creux ou cloisons (faux-plafonds, parois), mobilier.
7.3	Type d'entrées (sorties)	Avec entrées pour tubes lisses ou ondulés
7.4	Moyens de fixation des câbles et tubes	Avec rétention de câbles
7.5	Températures minimales et maximales pendant l'installation	de -5 °C à +60 °C
7.7	Boîtes ou boîtiers pour creux ou cloisons, classés selon 7.2.1.3	Selon le degré de protection du boîtier: IP3XC
7.8	Moyens de fixation des appareils aux boîtes	Boîtes conçues pour permettre d'autres moyens de fixation
7.102	Boîtier	Boîtier PD (pour équipement prédéterminé)
	Résistance de la partie encastrée du boîtier (boîte arrière) à l'essai du fil incandescent à 850 °C	
	Essai de Choc - IK07	
	La charge maximale autorisée à l'intérieur du boîtier est de 1,4 Kg (La charge maximale a été vérifiée par le poids maximum des disjoncteurs installés et avec une majoration de 1,5)	
	Tension Nominale - 250 V ~ Courant Nominal - 63 A	

Informations

Annexe BB		
BB3	Appareils à intégrer dans le boîtier par l'installateur	Les appareils à intégrer dans le boîtier par l'installateur doivent satisfaire les normes du produit, si existantes (par exemple: 1 disjoncteur principal doit être en conformité avec la norme IEC 60898-1, 1 interrupteur différentiel doit être en conformité avec la norme IEC 61008-1 et 1 disjoncteur différentiel doit être en conformité avec la norme IEC 61009-1). Les prises doivent être en conformité avec la norme IEC 60884-1 et avoir des obturateurs (Réf. 45132 S, 45112 S). Compatible avec les appareils 45 x 45 - MEC Q45 .
BB5	Connexions	Doivent être utilisées des bornes électriques selon la norme EN 60998-2-1.
BB6	Protection contre les chocs électriques	Les parties actives doivent rester non accessibles après l'installation des appareils dans le boîtier. Les appareils montés dans le boîtier doivent avoir un degré de protection IP d'au moins IP3X.
BB8	Câblage	L'installation doit assurer que le câblage interne présente une valeur de ligne de fuite minimale égale à 3 mm entre les parties actives et les parties métalliques, accessibles ou pas. Les sections des conducteurs doivent être en conformité avec les respectives règles d'installation.

Norme EN 50085-1

Section 9		
9.4	Connexions mécaniques par vis	0,8 Nm

Normes IEC 60884-1; NP 1260

Section 9		
9.4	Fixation de l'appareillage basse tension	90 N x 1,5 = 135 N

Blocs Bureau

Description



IK09

Réf. 83201 S | 83202 S

Il peut être fixé sur un bureau, un mur, un rail DIN ou tout autre endroit.
Applicable avec les mécanismes MEC Q45.

Schéma de Montage

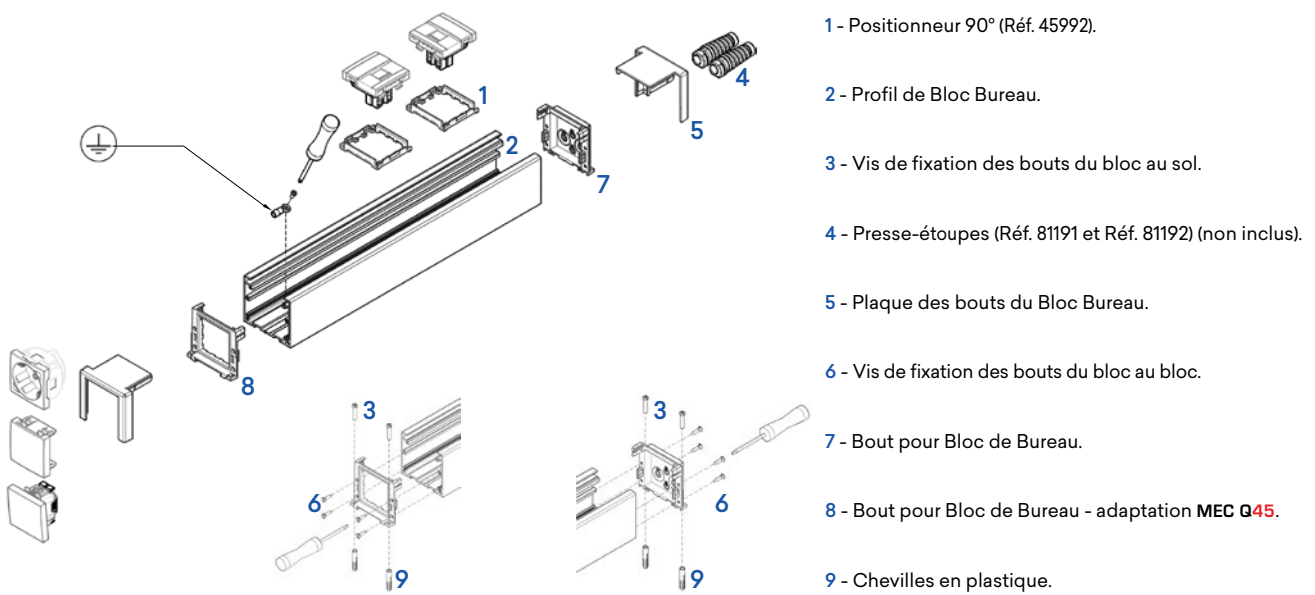

Réf. 83220 - Schéma de Montage

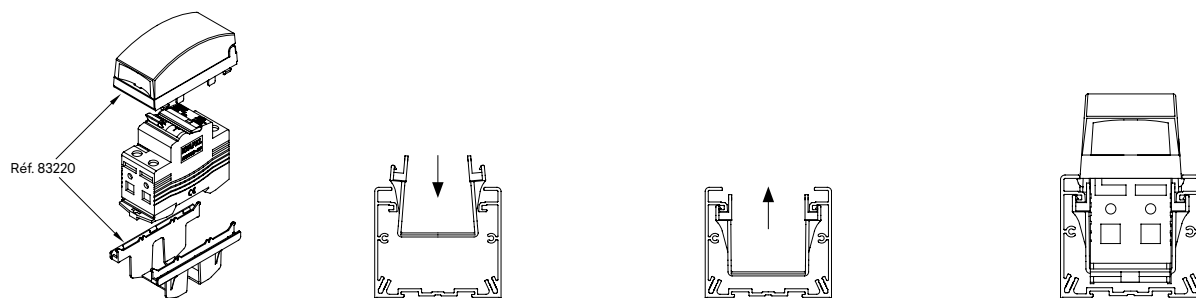

Réf. 45992 - Schéma de Montage

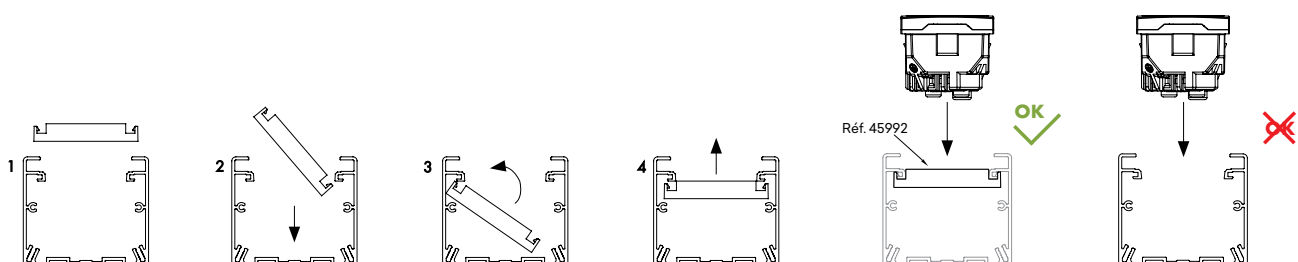

Blocs Bureau

Réf. 83234 - Schéma de Montage

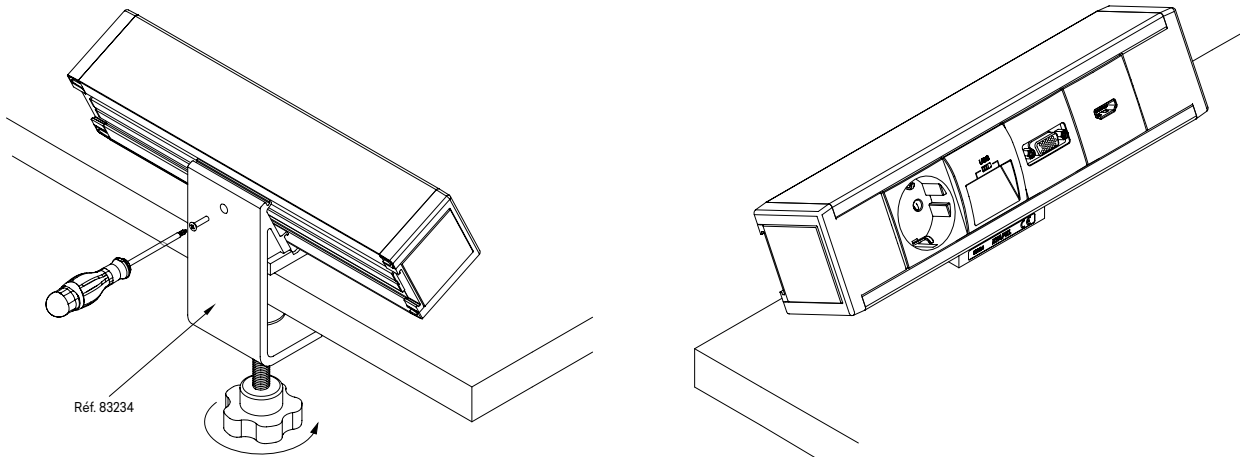

Dimensions (mm)

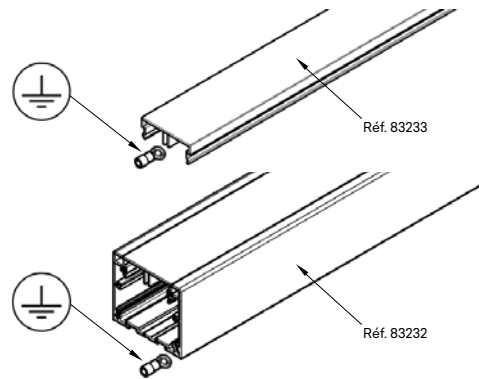
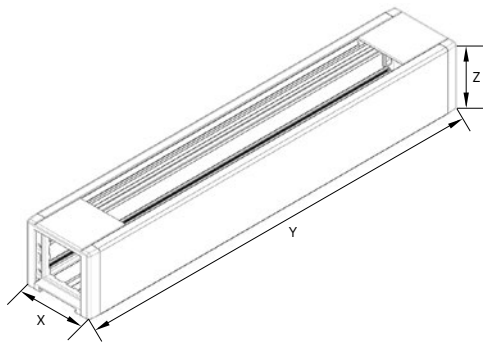

	X	Y	Z
Réf. 83201 S (8 + 2 Modules)	62,0 mm	269,5 mm	54,5 mm
Réf. 83202 S (12 + 2 Modules)	62,0 mm	360,5 mm	54,5 mm

Réf. 83233	2100 mm
Réf. 83232	2100 mm

Section

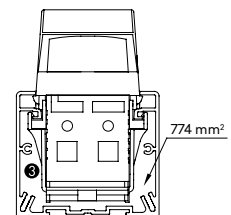
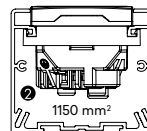
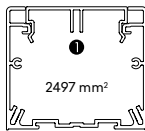

Réfs. 83232, 83201 S, 83202 S + 45132 S

Réfs. 83232, 83201 S, 83202 S + 55316 6BY

Diamètre Utile Maximum (mm)

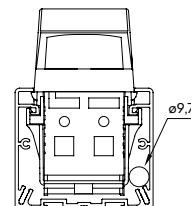
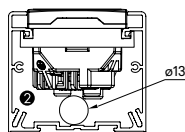
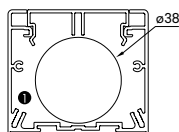

Réfs. 83232, 83201 S, 83202 S + 45132 S

Réfs. 83232, 83201 S, 83202 S + 55316 6BY

Sélection du Profil

Réf.		Caractéristiques du Profil			Capacité des Câbles Isolés				
		Section	Section Intérieure (S)	Section Utile (Su)	ø Utile Maximum (mm)	N ^{bre} Maximum Conducteurs H07 V-U			
			(mm ²)	(S/1,4) (mm ²)		1,5mm ²	2,5mm ²	4mm ²	6mm ²
Profil et Blocs Bureau	83232 83201 S 83202 S	①	2497	1784	38	223	149	119	89
Profil et Blocs Bureau avec Prise MEC Q45	83232 83201 S 83202 S + 45132 S	②	1150	821	13	103	68	55	41
Profil et Blocs Bureau avec Différentiel	83232 83201 S 83202 S + 55316 6BY	③	774	552	9,7	69	45	36	27

Norme EN 50085-2-1

Section 6	Classification	Blocs Bureau
6.2	Résistance aux chocs pendant l'installation et l'usage	10 J
6.3	Température minimale de stockage et de transport	-45 °C
6.3	Température minimale d'installation et d'usage	-25 °C
6.3	Température maximale d'usage	60 °C
6.4	Résistance à la propagation de la flamme	Non propagateur de la flamme
6.5	Continuité électrique	Avec continuité électrique $1,5 \times 10^{-4} \Omega/m$
6.6	Caractéristiques d'isolation électrique	Sans isolation électrique
6.7	Degré de protection du boîtier	IP30
6.8	Protection contre les substances corrosives ou polluantes	Avec protection moyenne à l'extérieur et à l'intérieur
6.9	Mode d'ouverture du couvercle	Le couvercle peut être ouvert avec un outil
6.10	Séparation de protection électrique	Sans séparation de protection électrique (séparateur)
6.101	Positions d'installation prévues	En saillie, fixé sur un mur ou un plafond
6.102	Prévention du contact entre les liquides, les conducteurs isolés et les parties actives dans le cas de goulottes de plinthe sur sol mouillé	Non déclaré
6.103	Type	3 (Installation)
	Tension Nominale Assignée	500 V ~

Mini-colonnes

Description



IK09

Réf. 83282 | 83281 | 83283

Permet d'installer tous les points de connexion (énergie et communications) à proximité du poste de travail.
Applicable avec les mécanismes MEC Q45.

Schéma de Montage

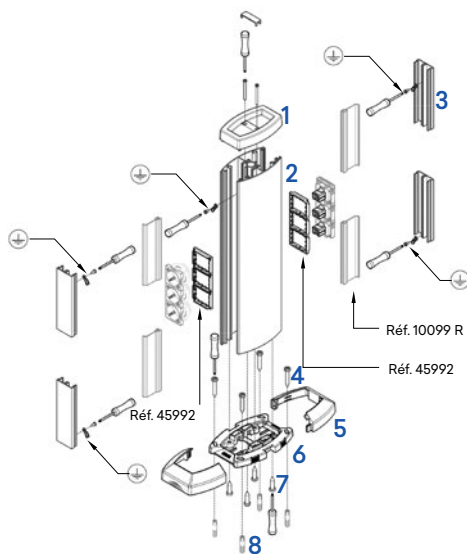

- 1 - Bout pour Mini-colonne (Réf. 83290 A).
- 2 - Profil de la Mini-colonne (Réf. 83253).
- 3 - Couvercle de la Mini-colonne (Réf. 83233).
- 4 - Vis de fixation de la base de la Mini-colonne au sol.
- 5 - Plaque de la Mini-colonne.
- 6 - Base de la Mini-colonne (Réf. 83251 A).
- 7 - Vis de fixation de la Mini-colonne à la base.
- 8 - Chevilles en plastique.

Réf. 83251 A - Schéma de Montage

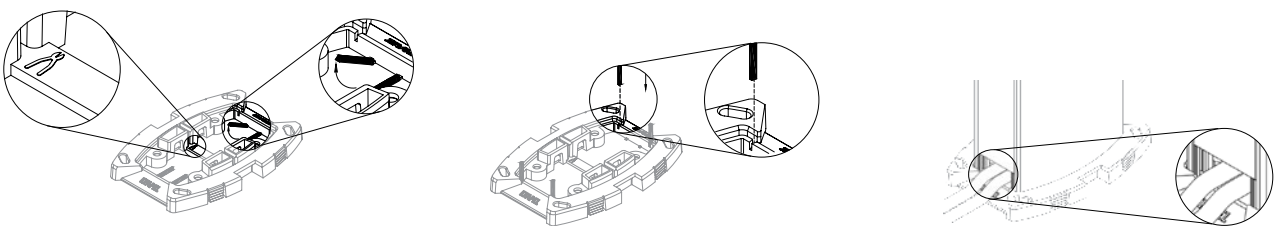

Réf. 83220 - Schéma de Montage

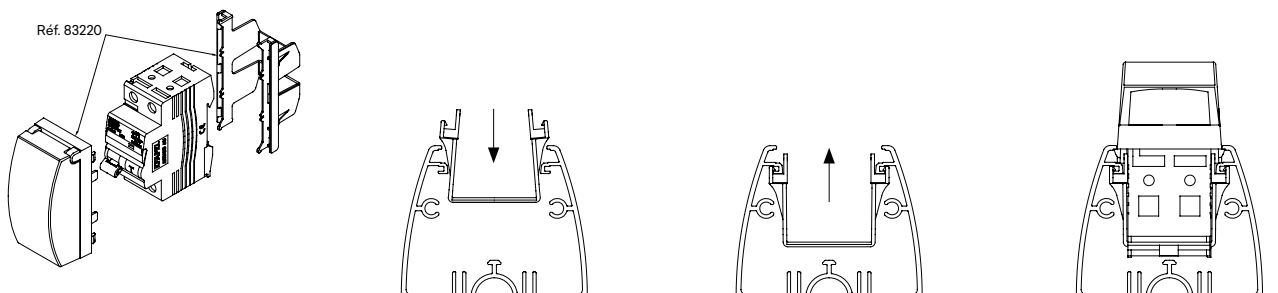

Mini-colonnes

Dimensions (mm)

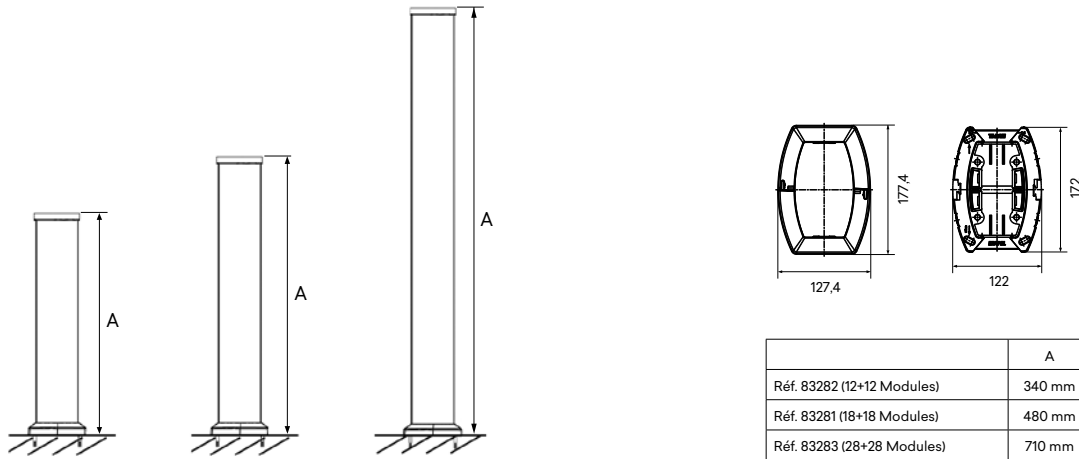

Réf. 45992 - Schéma de Montage

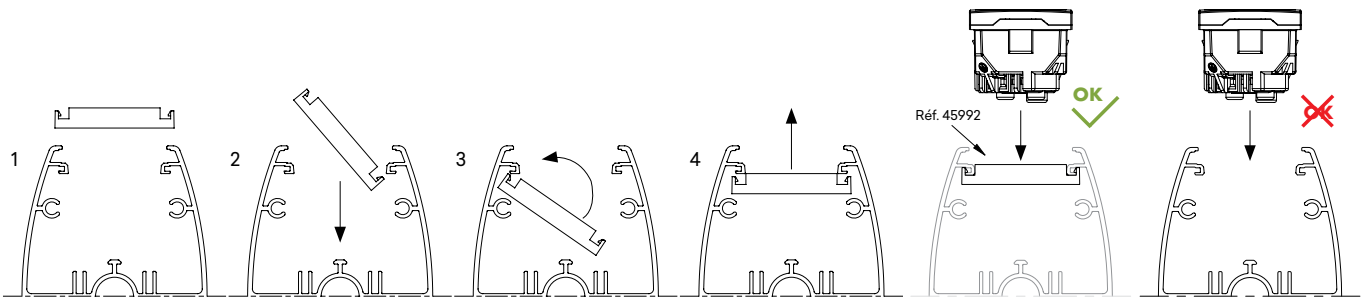

Section

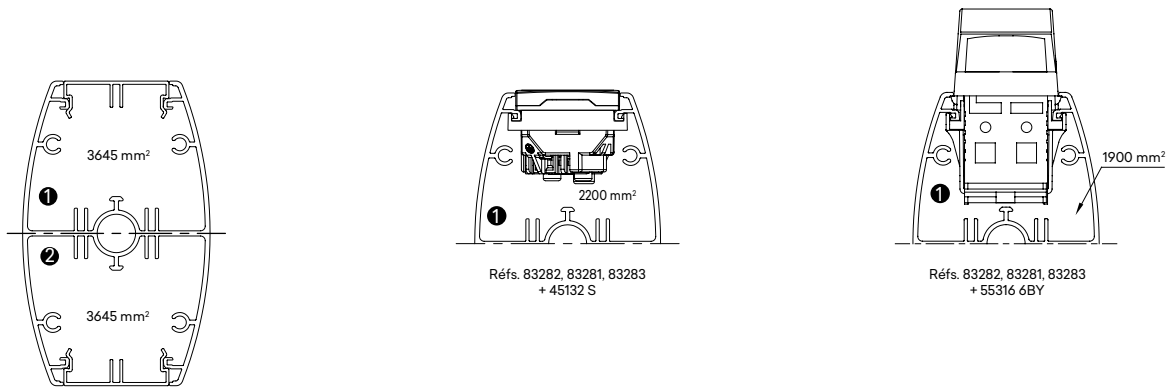

Diamètre Utile Maximum (mm)

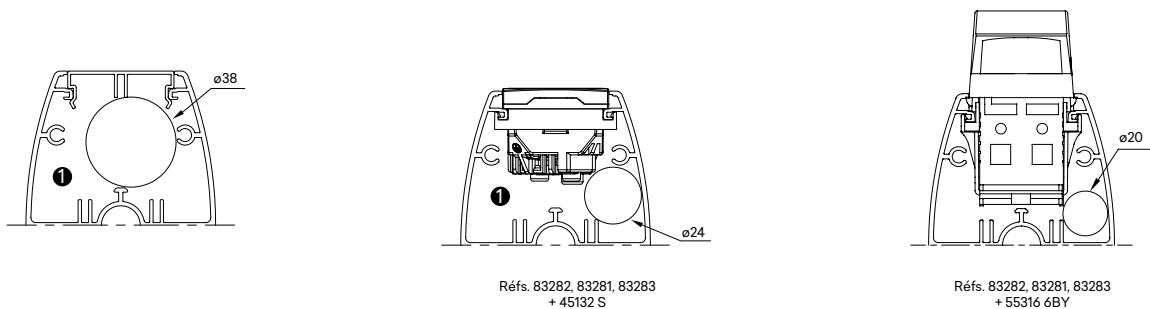

Colones

Description



IK09

Réf. 83241 | 83242

Permet l'alimentation électrique et le passage des câbles entre le plafond et le sol.
Applicable avec les mécanismes MEC Q45.

Schéma de Montage

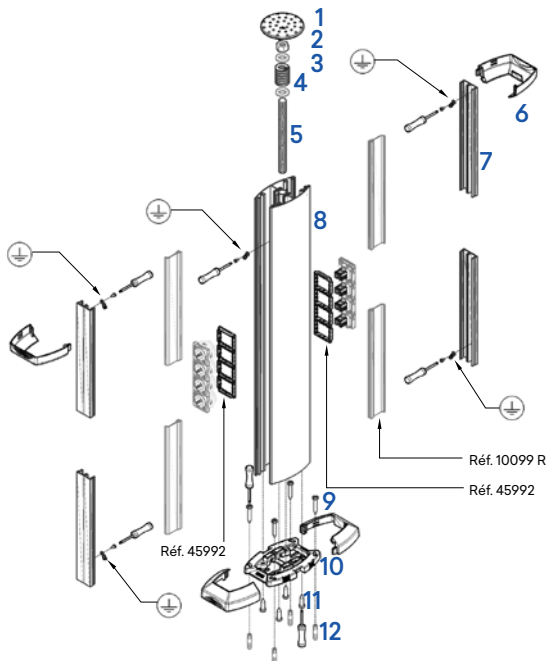

- 1 - Pièce de fixation au plafond.
- 2 - Écrou hexagonal M16x13.
- 3 - Rondelle M16x13.
- 4 - Ressort.
- 5 - Tige Filetée M16x1000 (Réf. 83252 A).
- 6 - Plaque de la Colonne.
- 7 - Couvercle de la Colonne (Réf. 83233).
- 8 - Profil de la Colonne (Réf. 83253).
- 9 - Vis de fixation de la base de la Colonne au sol.
- 10 - Base de la Colonne (Réf. 83251 A).
- 11 - Vis de fixation de la Colonne à la base.
- 12 - Chevilles en plastique.

Réf. 83251 A - Schéma de Montage

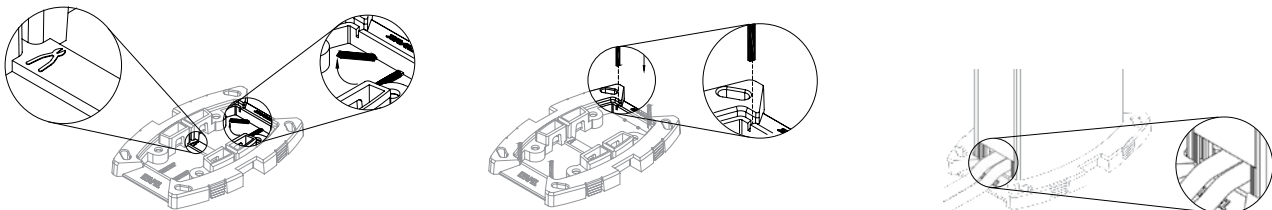

Réf. 83220 - Schéma de Montage

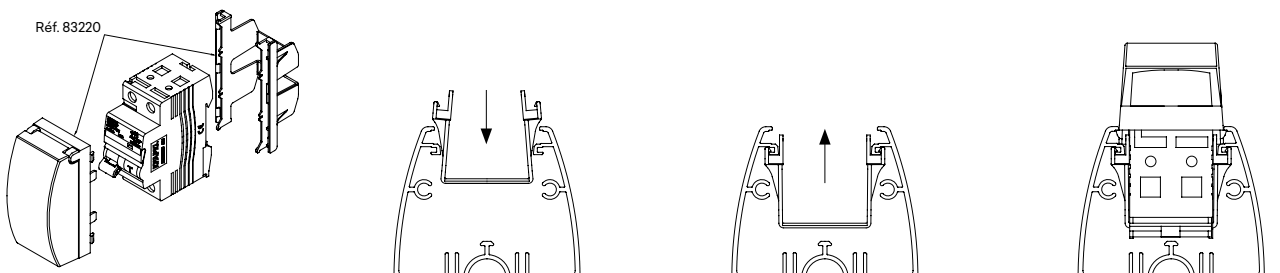

Colonnes

Dimensions (mm)

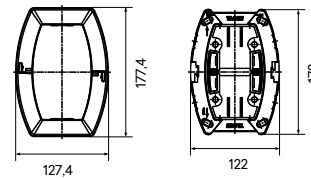
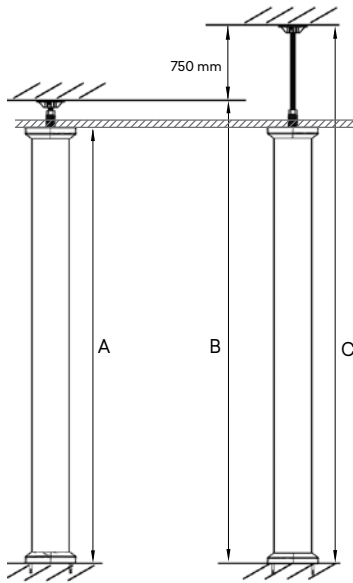

	A	B	C
Réf. 83241	2730 mm	2850 mm	3600 mm
Réf. 83242	3180 mm	3300 mm	4050 mm

Réf. 45992 - Schéma de Montage

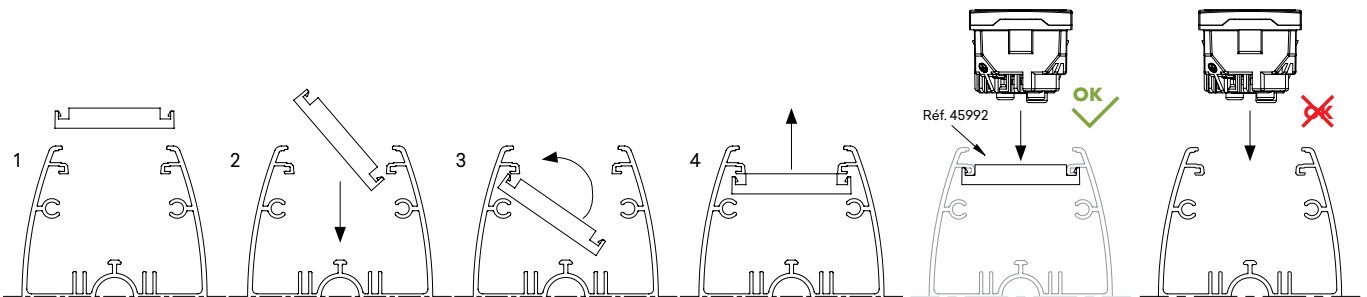

Section

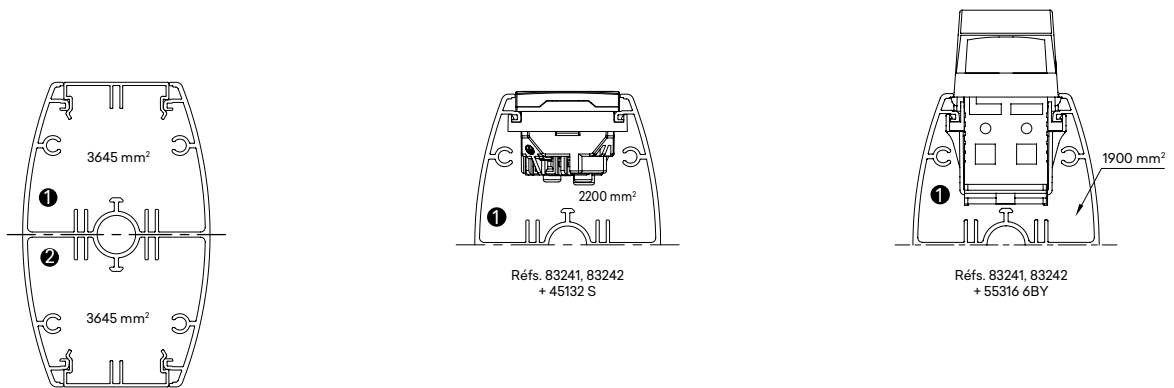

Diamètre Utile Maximum (mm)

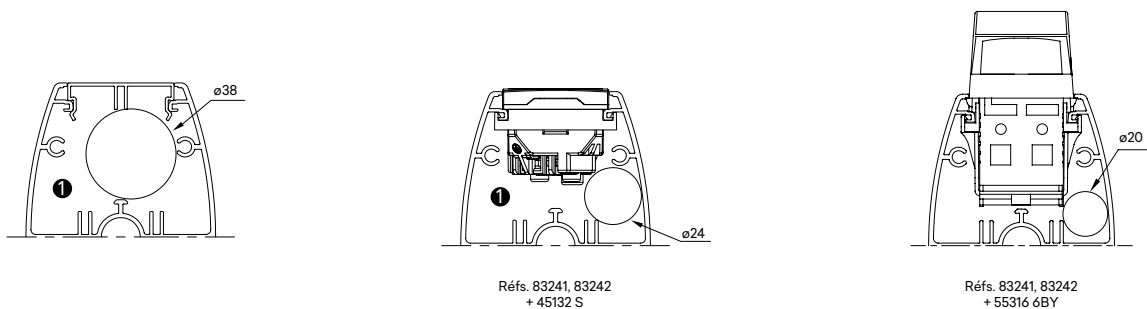

Mini-colonnes et Colonnes

Sélection du Profil

Réf.	Caractéristiques du Profil		Capacité des Câbles Isolés					
	Section	Section Intérieure (S)	Section Utile (Su)	ø Utile Maximum (mm)	N ^{bre} Maximum Conducteurs H07 V-U			
		(mm ²)	(S/1,4) (mm ²)		1,5mm ²	2,5mm ²	4mm ²	6mm ²
Mini-colonnes et Colonnes 83282 83281 83283 83241 83242	①	3645	2604	38	325	217	174	130
	②							
Mini-colonnes et Colonnes avec Prise MEC Q45 83282 83281 83283 83241 83242 + 45132 S	①	2200	1571	24	196	131	105	79
	②							
Mini-colonnes et Colonnes avec Différentiel 83282 83281 83283 83241 83242 + 55316 6BY	①	1900	1357	20	170	113	90	67
	②							

Norme EN 50085-2-1

Section 6	Classification	Mini-colonnes et Colonnes
6.2	Résistance aux chocs pendant l'installation et l'usage	10 J
6.3	Température minimale de stockage et de transport	-45 °C
6.3	Température minimale d'installation et d'usage	-25 °C
6.3	Température maximale d'usage	60 °C
6.4	Résistance à la propagation de la flamme	Non propagateur de la flamme
6.5	Continuité électrique	Avec continuité électrique $5 \times 10^{-5} \Omega/m$
6.6	Caractéristiques d'isolation électrique	Sans isolation électrique
6.7	Degré de protection du boîtier	IP31
6.8	Protection contre les substances corrosives ou polluantes	Avec protection moyenne à l'extérieur et à l'intérieur
6.9	Mode d'ouverture du couvercle	Le couvercle peut être ouvert avec un outil
6.10	Séparation de protection électrique	Sans séparation de protection électrique (séparateur)
6.101	Type de sol	Sol sec
6.102	1000 N	
6.103	5000 N	
	Tension Nominale Assignée	500 V ~

Connecteurs Rapides 2P+T

Description

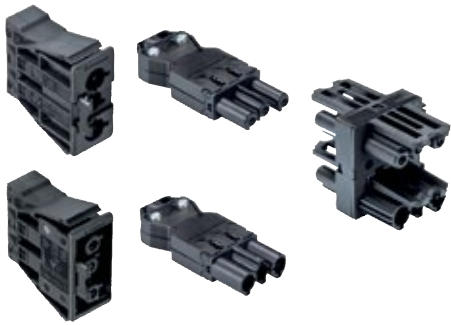

Réf. 83150 | 83151 | 83152 | 83153 | 83154

Connecteurs rapides 2P+T pour alimentation de Blocs Bureau.
Pour utilisation avec les Modules de Réf. 45980 SBR et Réf. 45981 SBR.
Disponible dans les couleurs PT - Noir, VM - Rouge.

Caractéristiques Techniques

	83150 PT	83150 VM	83151 PT	83151 VM	83152 PT	83152 VM	83153 PT	83153 VM	83154 PT	83154 VM
Courant Nominal	20 A									
Tension Nominale	250 V ~									
Couleur	Noir	Rouge	Noir	Rouge	Noir	Rouge	Noir	Rouge	Noir	Rouge
Marquage des pôles	L, N, PE									
Section rigide (Min. / Max.)	0,75 mm ² / 2,5 mm ²				0,5 mm ² / 2,5 mm ²				-	-
Section flexible (Min. / Max.)	0,75 mm ² / 2,5 mm ²				0,5 mm ² / 1,5 mm ²				-	-
Diamètre du câble (Min. / Max.)	6,5 mm / 10,5 mm				-				-	-
Nombre de bornes par pôle	2								-	-
Type de connecteur	Mâle	Mâle	Femelle	Femelle	Mâle	Mâle	Femelle	Femelle	-	-
Type de connexion	Vis				Rapide				-	-
Angle de connexion	Droit								-	-
Type de fixation	Raccord									
Nombre d'entrées	1									
Nombre de sorties	1								3	
Type de distribution	-								H	

Dimensions (mm)

Réf. 83150

Réf. 83151

Réf. 83152 | 83153

Réf. 83154

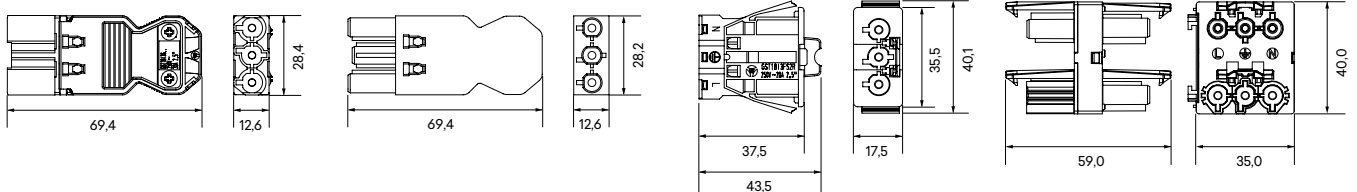



efapel.com



Serpins,
3200-355 Serpins
Portugal

France
france@efapel.com
+351 239 970 130

Export
export@efapel.com
+351 239 970 135

SAT Service d'Assistance Technique
sat@efapel.com
+351 239 970 132



P780170