

An aerial photograph showing a two-lane asphalt road curving through a dense, vibrant green forest. To the left of the road, a calm body of water reflects the surrounding greenery. The overall scene is peaceful and natural.

E EFAPEL[®]

Hemos cambiado nuestra marca para que EFAPEL esté aún más conectada al mundo, a los hogares y a las personas. Así podremos cumplir y renovar nuestra ambición: dinamizar la vida cotidiana de las personas en todo el mundo.

Ahora nuestra imagen se parece más a nosotros: enérgicos y tecnológicos, pero cercanos a todos. Somos más electrizantes que nunca.

Seguimos siendo azules, pero queremos ser cada vez más verdes, más eficientes y más futuristas.

1978

Fundación
de EfaPel

1981

2000
2030

1987

Alfa 3000
Mec 3000

1988

10 Años

1992

ORION 2500

1993

2600

1995

APOLO 5000
ESTANCA 3800
3700

1998

20 Años

1999

Canales
SONIDO AMBIENTE

2001

ESTANCA 48

2003

APOLO 5000 COLOUR
47

2004

SIRIUS 70
MEC 21
16 - Canales

2008
30 Años

2009
Sonido Ambiente
JAZZ Light

2014
QUADRA
Siza
BURÓTICA

2018
40 Años

2023
45 Años

2007
MODUS 55
LOGUS 90

2012
LOGUS 90 - ANIMATO

2015
EFAPEL ESPAÑA
CUADROS ELÉCTRICOS
- GAMMA

2020
Cuadros Eléctricos
- OMEGA
- BETA

2021
LATINA

45 años
electrificando
el futuro

Índice

01	Sistema Mec21	8
	Logus 90	12
	Apolo 5000	36
	Sirius 70	56
02	Sistema Mec Q45	74
	Siza	80
	Quadra	84
	Latina	86
03	Sonido Ambiente	114
	nuevo Jazz+	116
04	Mecanismos Estancos	122
	Estanca 48	124
05	Mecanismos de Superficie	130
	37	132
	47	137
	2600	141
06	Burótica	142
	Cajas de Suelo	146
	Puestos de Trabajo	148
	Torretas de Mesa	149
	Columnas y Minicolumnas	150

Índice

07	Canales Técnicos	152
	ETS 10 - Instalaciones Eléctricas y de Telecomunicaciones	156
	ETS 13 - Protección de Cables y Tubos	164
	ETS 14 - Cuadros Eléctricos	165
08	DVI - Datos, Voz e Imagen	166
	Conectores	170
	Adaptadores	171
09	Cuadros Eléctricos y de Telecomunicaciones	172
	omega	176
	beta	184
	gamma	189
10	Aparellaje Modular para Cuadros Eléctricos	198
	Modus 55	200
	Accesorios para Instalaciones Eléctricas	214
	Informaciones Técnicas	216

índice

por familia de productos



01. sistema mec21 p.08

LOGUS90	p.12
_funciones	p.20
_accesorios	p.31
_mecanismos completos	p.33
_marcos	p.34

APOLO5000	p.36
_funciones	p.40
_accesorios	p.52
_mecanismos completos	p.54
_marcos	p.55

SIRIUS70	p.56
_funciones	p.60
_accesorios	p.71
_mecanismos completos	p.72
_marcos	p.73



02. sistema mec Q45 p.74

SIZA	p.80
QUADRA	p.84
LATINA	p.86
_funciones	p.94
_accesorios	p.107
_mecanismos completos	p.110
_marcos	p.112

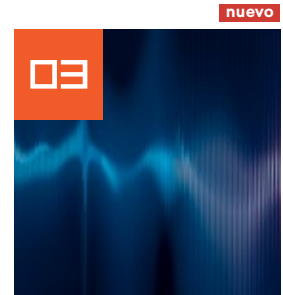

04. sonido ambiente p.114

SOLO	p.118
_mandos	p.118
ORQUESTRA	p.119
_central	p.119
_mandos	p.119
_altavoces	p.120
_fuentes de alimentación	p.121
_accesorios	p.121



08. canales técnicos p.152

_ETS 10 para instalaciones eléctricas y de telecomunicaciones	p.156
_ETS 13 para la protección de cables y tubos	p.164
_ETS 14 para cuadros eléctricos	p.165



09. DVI p.166

_conectores	p.170
_adaptadores para conectores de fibra óptica	p.171
_Repartidores Coaxiales	p.171
_latiguillos	p.171
_herramientas	p.171

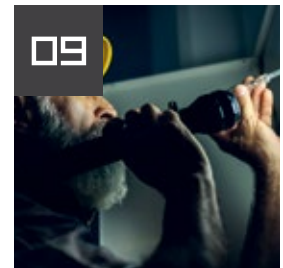

10. cuadros eléctricos p.172

_omega	p.176
_beta	p.183
_gamma	p.189



04.
mecanismos estancos

- _mecanismos de mando p.126
- _tomas de corriente p.127
- _otros productos p.129

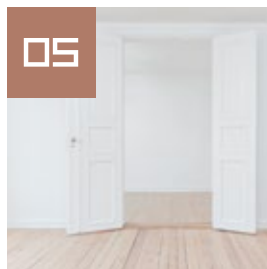

05.
mecanismos de superficie

- 3700 p.133
- _mecanismos de mando p.134
- _tomas de datos, voz e imagen p.135
- _tomas de corriente p.135
- _otros productos p.136
- _accesorios para montaje en canales p.136
- 47 p.137
- _mecanismos de mando p.138
- _tomas de datos, voz e imagen p.138
- _tomas de corriente p.139
- _otros productos p.140
- _accesorio para montaje de superficie p.140
- _accesorios para montaje en canales p.140
- 2600 p.141



06.
burótica

- _cajas de suelo p.147
- _puestos de trabajo p.148
- _torretas de mesa p.149
- _minicolumnas p.150
- _columnas p.150



10.
modus 55

- _disyuntores magneto-térmicos p.202
- _interruptores diferenciales p.205
- _disyuntores diferenciales p.205
- _descargadores de sobretensión p.206
- _mando, automatismo y señalización p.206
- _puentes de conexión p.212
- _tomas de corriente p.213
- _accesorios p.213



AC.
accesorios para instalaciones eléctricas

- _tomas de cargas VE p.215
- _tacos p.215
- _portalámparas p.215



sistema mec21

LOGUS 90

APOLO 5000

SIRIUS 70

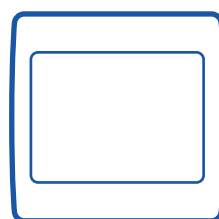
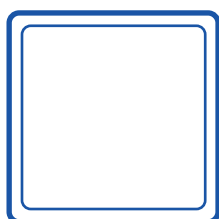
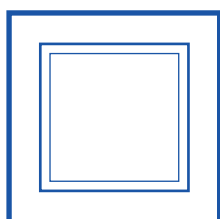



mec 21

Sistema de **mecanismo único**, que es un universo de 3 series.

Diseño diverso,
para una amplia gama de funciones
y acabados.

Una vez definidas las funciones, es fácil
elegir, colores y acabados.

1. Referencia

- del **mecanismo** y función;
- del **marco** de la serie seleccionada;
- de la **tecla / tapa** correspondiente de la serie.

2. Acabado

- agregar a la referencia del marco y de la tecla / tapa, la **sigla** correspondiente del **acabado** elegido.



MECANISMO ÚNICO,
compatible con la libertad de elección.

MECANISMO

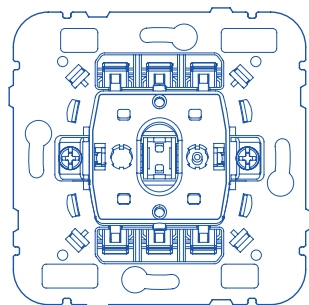

MARCO

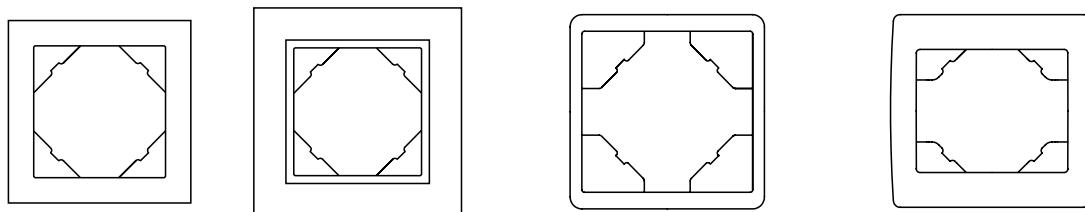

TECLA / TAPA

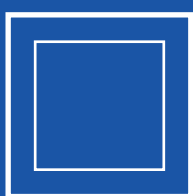
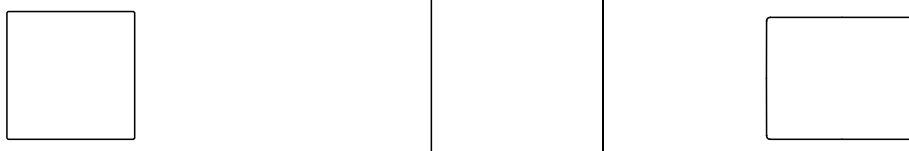

LOGUS90

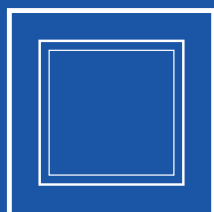

APOLO5000

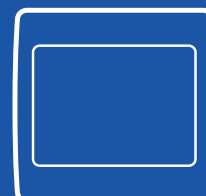

SIRIUS70





Mendonça Carrão - Atelier • www.mca.pt • Foto - Zé Maria Rebelo de Andrade

LOGUS⁹⁰

Acabados	14
Funciones	
- Mecanismo de Mando	20
- Detectores de Movimiento	25
- Control de Temperatura	26
- Señalizadores y Orientación	26
- Tomas de Datos, Voz e Imagen	27
- Cargadores USB	30
- Tomas de Corriente	30
Accesorios	31
Mecanismos completos	33
Marcos	34

standard



BR
Blanco



MF
Marfil

aquarella



GE
Hielo



PE
Perla



AL
Aluminio



IS
Gris



PM
Negro Mate



DU
Dorado







animato



BB
Blanco/Blanco



JG
Naranja/Hielo

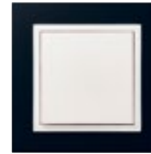

PG
Negro Mate/Hielo



MM
Marfil/Marfil



VG
Rojo/Hielo



PA
Negro Mate/Aluminio



EE
Hielo/Hielo



TS
Naranja Intenso/Gris



PS
Negro Mate/Gris



PP
Perla/Perla



BS
Rojo Intenso/Gris



RR
Negro Mate/Negro Mate



RG
Amarillo/Hielo



AA
Aluminio/Aluminio



UG
Dorado/Hielo



DG
Verde/Hielo



AS
Aluminio/Gris



UU
Dorado/Dorado



ZG
Azul/Hielo



SS
Gris/Gris

metallo



TP
Titanio/Perla

crystal



CG
Cristal/Hielo

petra



EG
Cristal Negro/Hielo

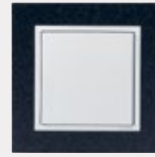

GG
Granito/Hielo

arbore

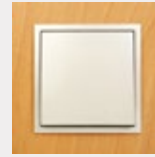

FP
Haya/Perla



IA
Inox/Aluminio



CP
Cristal/Perla



EA
Cristal Negro/Aluminio



GP
Granito/Perla



JP
Cerezo/Perla



OP
Oro/Perla



CA
Cristal/Aluminio



ES
Cristal Negro/Gris



GA
Granito/Aluminio

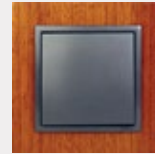

MS
Caoba/Gris



QS
Níquel/Gris



CS
Cristal/Gris



EP
Cristal Negro/Negro Mate



GS
Granito/Gris

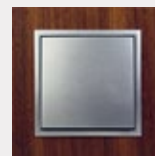

NA
Nogal/Aluminio



US
Aluminio/Gris





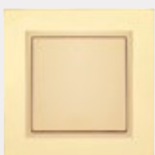



























RS
Cromo/Gris





OU
Oro/Dorado

NOTA:
Producto con acabado en madera natural.
Color ejemplar únicamente.























mecanismo de mando		ref.	teclas / tapas		ref.	color
	Interruptor Unipolar 10 AX - 250 V ~	21011		Tecla Simple	90601 T	
	Interruptor Luminoso 10 AX - 250 V ~ Para el encendido de lámparas de bajo consumo, recomendamos la utilización de condensadores de 0,15 µF 275 V ~ conectados en paralelo con la carga, para evitar que las lámparas destellen cuando el contacto se encuentre abierto. Disponible LED de sustitución - pág. 32.	21012		Tecla para Mecanismo Luminoso o con Piloto de Señalización	90602 T	
	Interruptor con Piloto de Señalización 10 AX - 250 V ~ Disponible LED de sustitución - pág. 32.	21013		Tecla para Mecanismo Luminoso o con Piloto de Señalización con Símbolo Luz	90797 T	
	Interruptor Bipolar 10 AX - 250 V ~	21021		Tecla Simple	90601 T	
	Interruptor Bipolar con Piloto de Señalización 10 AX - 250 V ~ Disponible LED de sustitución - pág. 32.	21023		Tecla para Interruptor Bipolar	90608 T	
	Interruptor Bipolar con Piloto de Señalización 10 AX - 250 V ~ Disponible LED de sustitución - pág. 32.	21023		Tecla para Mecanismo Luminoso o con Piloto de Señalización	90602 T	
	Interruptor Bipolar con Piloto de Señalización 10 AX - 250 V ~ Disponible LED de sustitución - pág. 32.	21023		Tecla para Mecanismo Luminoso o Señal "HEIZUNG NOTSCHALTER"	90798 T	
	Interruptor Bipolar con Piloto de Señalización 10 AX - 250 V ~ Disponible LED de sustitución - pág. 32.	21023		Tecla para Mecanismo Luminoso o con Piloto de Señalización con Símbolo Luz	90797 T	
	Interruptor para Tarjeta Card-system Temporizado  nuevo 16 A (cos φ =1) - 100 - 240 V ~ 50 - 60 Hz Regulación de la temporización: 0 segundos a 60 segundos Salida: NA o NC Contacto de salida libre de potencial. Ver Ficha Técnica - pág. 268	21033		Tapa para Interruptor para Tarjeta Card-system Temporizado	90733 T	
	Interruptor para Tarjeta Card-system  10 AX - 250 V ~ Funcionamiento como interruptor luminoso. Funcionamiento como conmutador (NA + NC). Para tarjetas tipo crédito (Ref. 21999). Para el encendido de lámparas de bajo consumo, recomendamos la utilización de condensadores de 0,15 µF 275 V ~ conectados en paralelo con la carga, para evitar que las lámparas destellen cuando el contacto se encuentre abierto. Disponible LED de sustitución - pág. 32.	21031		Tapa para Interruptor para Tarjeta Card-system	90731 T	
	Interruptor Temporizado  nuevo 16 A (cos φ =1) - 100 - 240 V ~ 50 - 60 Hz Regulación de la temporización: 5 segundos hasta 15 minutos Salida: NA o NC Contacto de salida libre de potencial. Ver Ficha Técnica - pág. 267	21040		Tecla para Interruptor Temporizado	90745 T	
	Interruptor Horario Digital de 1 Circuito  16 A (cos φ =1) - 230 V ~ 50/60 Hz Tipo de maniobras: ON, OFF y PULSO Ver Ficha Técnica - pág. 269	21041		Tapa para Interruptor Horario Digital de 1 Circuito	90743 T	
	Interruptor Horario Digital de 2 Circuitos  6 A + 6 A (cos φ =1) - 230 V ~ 50/60 Hz Tipo de maniobras: ON, OFF y PULSO Ver Ficha Técnica - pág. 269	21042		Tapa para Interruptor Horario Digital de 2 Circuitos	90744 T	

BR MF
GE PE AL
IS PM DU



T - Tecla, Tapa o Marco. | BR - Blanco; MF - Marfil; GE - Hielo; PE - Perla; AL - Aluminio; IS - Gris; PM - Negro Mate; DU - Dorado.



























 /  /  - Conexión de Tornillo

 ECO - Ahorro energético y contribución a la eficiencia energética.























mecanismo de mando		ref.	teclas / tapas		ref.	color
	Doble Interruptor 10 AX - 250 V -	21061		Tecla Doble	90611 T	
	Doble Interruptor Luminoso 10 AX - 250 V - Funcionamiento como doble interruptor luminoso. Para el encendido de lámparas de bajo consumo, recomendamos la utilización de condensadores de 0,15 µF 275 V ~ conectados en paralelo con la carga, para evitar que las lámparas destellen cuando el contacto se encuentre abierto.	21066		Tecla para Mecanismo Doble Función Luminoso	90615 T	
	Doble Interruptor con Piloto de Señalización 10 AX - 250 V - Funcionamiento como doble interruptor luminoso con señalización.	21067		Tecla Triple	90661 T	
	Triple Interruptor 10 AX - 250 V -	21088		Tecla Simple	90601 T	
	Conmutador 10 AX - 250 V -	21071		Tecla Simple con Dos Símbolos Ventilador	90609 T	
	Conmutador Luminoso 10 AX - 250 V - Para el encendido de lámparas de bajo consumo, recomendamos la utilización de condensadores de 0,15 µF 275 V ~ conectados en paralelo con la carga, para evitar que las lámparas destellen cuando el contacto se encuentre abierto. Disponible LED de sustitución - pág. 32.	21072		Tecla para Mecanismo Luminoso o con Piloto de Señalización	90602 T	BR MF GE PE AL IS PM DU
	Conmutador con Piloto de Señalización 10 AX - 250 V - Disponible LED de sustitución - pág. 32.	21073		Tecla Doble	90611 T	
	Doble Conmutador 10 AX - 250 V -	21101		Tecla Doble para Conmutador de Ventilador	90616 T	
	Doble Conmutador Luminoso 10 AX - 250 V - Para el encendido de lámparas de bajo consumo, recomendamos la utilización de condensadores de 0,15 µF 275 V ~ conectados en paralelo con la carga, para evitar que las lámparas destellen cuando el contacto se encuentre abierto.	21202		Tecla para Mecanismo Doble Función Luminoso	90615 T	
	Doble Conmutador con Piloto de Señalización 10 AX - 250 V -	21203		Tecla Simple	90601 T	
	Conmutador de Cruce 10 AX - 250 V -	21051		Tecla para Mecanismo Doble Función	90614 T	

T - Tecla, Tapa o Marco; | BR - Blanco; MF - Marfil; GE - Hielo; PE - Perla; AL - Aluminio; IS - Gris; PM - Negro Mate; DU - Dorado.

 /  /  - Conexión de Tornillo

























mecanismo de mando	ref.	teclas / tapas	ref.	color
 <p>Conmutador de Cruce Luminoso 10 AX - 250 V ~ Para el encendido de lámparas de bajo consumo, recomendamos la utilización de condensadores de 0,15 µF 275 V ~ conectados en paralelo con la carga, para evitar que las lámparas destellen cuando el contacto se encuentre abierto. Disponible LED de sustitución - pág. 32.</p>	21052	 <p>Tecla para Mecanismo Luminoso o con Piloto de Señalización</p>	90602 T	
 <p>Doble Conmutador de Cruce Luminoso 10 AX - 250 V ~ Para el encendido de lámparas de bajo consumo, recomendamos la utilización de condensadores de 0,15 µF 275 V ~ conectados en paralelo con la carga, para evitar que las lámparas destellen cuando el contacto se encuentre abierto.</p>	21205	 <p>Tecla para Mecanismo Doble Función Luminoso</p>	90615 T	
<p>Pulsador 10 A - 250 V ~</p> 	21151	<p>Tecla Simple</p>	90601 T	
<p>Pulsador (NA + NC) 10 A - 250 V ~</p> 	21150	<p>Tecla con Símbolo de Llave </p>	90604 T	
<p>Pulsador Luminoso de 250 V ~ 10 A - 250 V ~ Disponible LED de sustitución - pág. 32.</p> 	21152	<p>Tecla con Símbolo de Campana </p>	90605 T	
<p>Pulsador con Señalización Independiente 10 A - 250 V ~ Disponible LED de sustitución - pág. 32.</p> 	21153	<p>Tecla con Símbolo de Asistenta </p>	90606 T	
<p>Pulsador Luminoso de 12 V ~ 6 A - 12 V ~ Disponible LED de sustitución - pág. 32.</p> 	21162	<p>Tecla con Símbolo Luz </p>	90607 T	
<p>Pulsador con Luminoso para Tecla Porta-rótulos 250 V ~ 10 A - 250 V ~</p> 	21155	<p>Tecla para Mecanismo Luminoso o con Piloto de Señalización</p>	90602 T	
<p>Pulsador con Luminoso para Tecla Porta-rótulos 12 V ~ 6 A - 12 V ~</p> 	21165	<p>Tecla para Mecanismo Luminoso o con Piloto de Señalización con Símbolo Llave </p>	90794 T	
<p>Doble Pulsador 10 A - 250 V ~</p> 	21156	 <p>Tecla para Mecanismo Luminoso o con Piloto de Señalización con Símbolo Campana </p>	90795 T	BR MF GE PE AL IS PM DU
<p>Doble Pulsador (2 NA + 2 NC) 10 A - 250 V ~</p> 	21154	<p>Tecla para Mecanismo Luminoso o con Piloto de Señalización con Símbolo Asistenta </p>	90796 T	
<p>Doble Pulsador Luminoso 250 V ~ 10 A - 250 V ~</p> 	21206	<p>Tecla para Mecanismo Luminoso o con Piloto de Señalización con Símbolo Luz </p>	90797 T	
<p>Doble Pulsador Luminoso 12 V ~ 6 A - 12 V ~</p> 	21207	 <p>Tecla con Porta-rótulos</p>	90603 T	
		 <p>Tecla Doble</p>	90611 T	
		 <p>Tecla para Mecanismo Doble Función Luminoso</p>	90615 T	

T - Tecla, Tapa o Marco. | BR - Blanco; MF - Marfil; GE - Hielo; PE - Perla; AL - Aluminio; IS - Gris; PM - Negro Mate; DU - Dorado.



mecanismo de mando		ref.	teclas / tapas		ref.	color
	Conmutador / Pulsador 10 AX - 250 V ~	21158		Tecla Doble	90611 T	
	Pulsador / Conmutador 10 AX - 250 V ~	21159				
	Conmutador Luminoso / Pulsador Luminoso 10 AX - 250 V ~ Para el encendido de lámparas de bajo consumo, recomendamos la utilización de condensadores de 0,15 µF 275 V ~ conectados en paralelo con la carga, para evitar que las lámparas destellen cuando el contacto se encuentre abierto.	21208		Tecla para Mecanismo Doble Función Luminoso	90615 T	
	Pulsador Luminoso / Conmutador Luminoso 10 AX - 250 V ~ Para el encendido de lámparas de bajo consumo, recomendamos la utilización de condensadores de 0,15 µF 275 V ~ conectados en paralelo con la carga, para evitar que las lámparas destellen cuando el contacto se encuentre abierto.	21209				
	Pulsador Cuádruple (Muy Baja Tensión) 12 V ~ - 50 mA / 32 V ~ - 18 mA Ver Ficha Técnica - pág. 270	21164		Tecla Cuádruple	90600 T	
				Tecla Doble para Mecanismos Electrónicos	90610 T	
	Interruptor Rotativo 10 AX - 250 V ~	21306		Tapa para Interruptor Rotativo (ON/OFF)	90762 T	
	Conmutador Rotativo 10 AX - 250 V ~ ON - OFF - ON.	21307		Tapa para Pulsador / Conmutador Rotativo para Persiana	90761 T	BR MF GE PE AL IS PM DU
				Tapa para Conmutador Rotativo con Marcación (I, O, II)	90760 T	
	Conmutador Rotativo de 3 Posiciones 16 (4) A - 250 V ~	21300		Tapa para Interruptor Rotativo de 3 Posiciones	90765 T	
	Conmutador Rotativo de 4 Posiciones 16 (4) A - 250 V ~	21305		Tapa para Interruptor Rotativo de 4 Posiciones	90766 T	
	Conmutador con Llave 10 AX - 250 V ~ ON - OFF - ON Permite retirar la llave en la 3 posiciones.	21352		Tapa para Pulsador / Conmutador con Llave	90351 T	
	Pulsador con Llave 10 A - 250 V ~ ON - OFF - ON Sólo permite retirar la llave en la posición OFF.	21351				
	Conmutador con Tirador 10 AX - 250 V ~ NA + NC	21092		Tapa para Conmutador / Pulsador con Tirador Aproximadamente 65cm de Tirador.	90741 T	
	Pulsador con Tirador 10 A - 250 V ~ NA	21091				
	Pulsador con Tirador (NA + NC) 10 A - 250 V ~ NA + NC	21090				

T - Tecla, Tapa o Marco; | BR - Blanco; MF - Marfil; GE - Hielo; PE - Perla; AL - Aluminio; IS - Gris; PM - Negro Mate; DU - Dorado.











⊖ / ⓈPZX / ⓈPHX - Conexión de Tornillo

mecanismo de mando		ref.	teclas / tapas		ref.	color
mandos para persiana						
	Interruptor para Persiana 10 A - 250 V ~ Funcionamiento como interruptor. Protección mecánica y eléctrica contra dos órdenes simultáneas. Levanta automáticamente una tecla al presionar la otra.	21290		Teclas para Interruptor para Persianas	90613 T	
	Interruptor para Persiana con Enclavamiento Mecánico 10 A - 250 V ~ Funcionamiento como interruptor. Protección mecánica y eléctrica contra dos órdenes simultáneas. Es necesario presionar "STOP" para pasar de una función a otra.	21291				
	Mando General de Persiana con Sensor IR  100 V ~ - 240 VA 50 - 60Hz 240 V ~ - 500 VA 50 - 60 Hz Posibilidad de mando a distancia a través de un Mando a Distancia Multifunciones (Ref. 81900). 2 funciones programables (subir/bajar). Función: "Standby". Ver Ficha Técnica - pág. 278	21311		Tapa para Mando General de Persiana con Sensor IR	90311 T	
	Mando Local de Persiana con Sensor IR  100 V ~ - 240 VA 50 - 60Hz 240 V ~ - 500 VA 50 - 60 Hz Posibilidad de mando a distancia a través de un Mando a Distancia Multifunciones (Ref. 81900). Ver Ficha Técnica - pág. 278	21312		Tapa para Mando Local de Persiana con Sensor IR	90312 T	BR MF GE PE AL IS PM DU
	Doble Pulsador para Persiana 10 A - 250 V ~ Funcionamiento como pulsador. Protección eléctrica contra dos órdenes simultáneas.	21281		Tecla para Doble Pulsador Conmutador para Persiana	90612 T	
	Doble Pulsador Conmutador para Persiana 10 A - 250 V ~ Funcionamiento como pulsador. Protección eléctrica contra dos órdenes simultáneas. Permite el control de una persiana desde varios puntos. Para ser usado con Relé Pulsador de Persiana (Ref. 81511).	21283				
	Pulsador Rotativo para Persiana 10 A - 250 V ~ ON - OFF - ON. 	21303		Tapa para Pulsador / Conmutador Rotativo para Persiana	90761 T	
reguladores/conmutadores de luz						
	Regulador de Luz RLC de Teclas  nuevo 100 - 240 V ~ 50 - 60 Hz 5 - 250 W/VA 5 - 75 W LED's No necesita presencia de neutro (sustituye directamente un Interruptor Unipolar). Posibilidad de definir la iluminación posterior en tipo Luminoso, Señalización, Siempre ON o Desconectada. Ver Ficha Técnica - pág. 261	21218		Teclas para Regulador de Luz	90747 T	
	Regulador/Conmutador de Luz Rotativo Ferromagnético de 500 VA RL  20 - 500 W/VA Ver Ficha Técnica - pág. 258	21211				BR MF GE PE AL IS PM DU
	Regulador/Conmutador de Luz Rotativo Electrónico de 550 W RC  20 - 550 W/VA Silencioso Ver Ficha Técnica - pág. 258	21213		Tapa para Regulador / Conmutador de Luz Rotativo	90721 T	
	Regulador/Conmutador de Luz Rotativo Ferromagnético para Lámparas de Bajo Consumo de 110 VA RL  7 - 110 W/VA 3 - 35 W LED's LEDs regulables Ver Ficha Técnica - pág. 258	21214				



T - Tecla, Tapa o Marco. | BR - Blanco; MF - Marfil; GE - Hielo; PE - Perla; AL - Aluminio; IS - Gris; PM - Negro Mate; DU - Dorado.

 /  /  - Conexión de Tornillo

 ECO - Ahorro energético y contribución a la eficiencia energética.

mecanismo de mando		ref.	teclas / tapas		ref.	color
reguladores/conmutadores de luz						
	Regulador/Conmutador de Luz Rotativo Electrónico para Lámparas de Bajo Consumo de 150 W RC e					
	15 - 150 W/VA 3 - 50 W LED's LEDs regulables Silencioso Ver Ficha Técnica - pág. 258	21215				
	Regulador/Conmutador de Luz Rotativo Ferromagnético para Lámparas de Bajo Consumo de 250 W/VA RL e					
	20 - 250 W/VA 3 - 85 W LED's LEDs regulables Ver Ficha Técnica - pág. 258	21216				
	Regulador/Conmutador de Luz Rotativo Electrónico para Lámparas de Bajo Consumo de 450 W/VA RC e					
	15 - 450 W/VA 5 - 150 W LED's LEDs regulables Silencioso Ver Ficha Técnica - pág. 258	21217		Tapa para Regulador / Conmutador de Luz Rotativo	90721 T	BR MF GE PE AL IS PM DU
	Regulador/Interruptor de Luz Rotativo para Lámparas Fluorescentes con Balasto Electrónico 1-10 V e					
	Imáx - 40 mA Silencioso Ver Ficha Técnica - pág. 258	21210				
	Regulador/Conmutador Rotativo de Velocidad para Motores de 600 VA e					
	25 - 600 VA Ver Ficha Técnica - pág. 258	21219				
detectores de movimiento						
	Detector de Movimiento de 1000 W e nuevo					
	100 - 240 V ~ 150 - 60 Hz Regulación de la sensibilidad luminosa y temporización. Alcance: 12 metros Ángulo de detección: 160° Contacto libre de potencial Salida relé, compatible con todo tipo de cargas eléctricas. Ver Ficha Técnica - pág. 271	21401				
	Detector de Movimiento de 400 W e nuevo			Tapa para Detector de Movimiento	90401 T	
	100 - 240 V ~ 150 - 60 Hz Regulación de la sensibilidad luminosa y temporización. Alcance: 12 metros Ángulo de detección: 160° Contacto libre de potencial Salida relé, compatible con todo tipo de cargas eléctricas. Ver Ficha Técnica - pág. 271	21402				
	Detector de Movimiento Instalación Mural de 1000 W e nuevo					BR MF GE PE AL IS PM DU
	100 - 240 V ~ 150 - 60 Hz Con botón de activación frontal Regulación de la sensibilidad luminosa y temporización. Alcance: 9 metros Ángulo de detección: 160° Contacto libre de potencial Salida relé, compatible con todo tipo de cargas eléctricas. Ver Ficha Técnica - pág. 273	21403				
	Detector de Movimiento Instalación Mural de 400 W e nuevo			Tapa para Detector de Movimiento Instalación Mural	90403 T	
	100 - 240 V ~ 150 - 60 Hz Con botón de activación frontal Regulación de la sensibilidad luminosa y temporización. Alcance: 9 metros Ángulo de detección: 160° Contacto libre de potencial Salida relé, compatible con todo tipo de cargas eléctricas. Ver Ficha Técnica - pág. 273	21404				

T - Tecla, Tapa o Marco. | BR - Blanco; MF - Marfil; GE - Hielo; PE - Perla; AL - Aluminio; IS - Gris; PM - Negro Mate; DU - Dorado.

⊖ /  /  - Conexión de Tornillo

e ECO - Ahorro energético y contribución a la eficiencia energética.

control de temperatura

ref.

teclas / tapas

ref.

color

Termostato Rotativo e nuevo

16 A (cos φ = 1) - 100 - 240 V ~ | 50 - 60 Hz
Ajuste de la temperatura: +5 °C hasta 30 °C
Amplitud de lectura de temperatura: -9 °C hasta 35 °C
Control de sistemas: calefacción y/o refrigeración.
Posibilidad de conexión de Sensor de Temperatura de Suelo (Ref. 81950), con detección automática de la misma (solo Protección).
Protección Antihielo (Calefacción) o Protección Térmica (Refrigeración)

21234



Tapa para Termostato Rotativo

90746 T

Termostato Multifuncional e nuevo

16 A (cos φ = 1) - 100 - 240 V ~ | 50 - 60 Hz
Precisión de control de temperatura: 0,5 °C
Amplitud de lectura de temperatura: -9 °C hasta 35 °C
Control de sistemas: calefacción y/o refrigeración.
Posibilidad de conexión de Sensor de Temperatura de Suelo (Ref. 81950), con detección automática de la misma.
Lectura de temperatura: Ambiente o Sensor de Temperatura o ambas.

21236



Tapa para Termostato Multifuncional

90749 T

Posibilidad de control a través de un Mando a Distancia Multifunciones (Ref. 81900).
Compatible con sistemas eléctricos o hidráulicos.
Protección Antihielo (Calefacción) o Protección Térmica (Refrigeración)

[Ver Ficha Técnica - pág. 276](#)

BR MF
GE PE AL
IS PM DU

Cronotermostato Multifuncional e nuevo

16 A (cos φ = 1) - 100 - 240 V ~ | 50 - 60 Hz
Permite la programación diaria / semanal
Precisión de control de temperatura: 0,5 °C
Amplitud de lectura de temperatura: -9 °C hasta 35 °C
Control de sistemas: calefacción y/o refrigeración.
Posibilidad de conexión de Sensor de Temperatura de Suelo (Ref. 81950), con detección automática de la misma.
Lectura de temperatura: Ambiente o Sensor de Temperatura o ambas.
Compatible con sistemas eléctricos o hidráulicos.
Protección Antihielo (Calefacción) o Protección Térmica (Refrigeración)

21235



Tapa para Cronotermostato Multifuncional

90748 T

[Ver Ficha Técnica - pág. 277](#)

Sensor de Temperatura de Suelo para Termostato y Cronotermostato

Longitud: 4 m
-10 °C a 50 °C
IP67
NTC 12 K/25 °C

81950

—



señalizadores y orientación

ref.

teclas / tapas

ref.

color

Luz de Orientación Blanca nuevo

100 - 240 V ~ | 50 - 60 Hz
L1 - 0,2 W; L2 - 0,4 W (4000 K)
[Ver Ficha Técnica - pág. 266](#)

21388



Tapa para Luz de Orientación

90782 T

Luz de Orientación Blanca con Batería nuevo

100 - 240 V ~ | 50 - 60 Hz
L1 - Señalización OFF; L2 - Señalización ON.
[Ver Ficha Técnica - pág. 266](#)

21389

BR MF
GE PE AL
IS PM DU

Señalizador Luminoso (Blanca)

100 - 240 V ~ | 50 - 60 Hz
L1 - 0,2 W; L2 - 0,4 W (4000 K)
[Ver Ficha Técnica - pág. 263](#)

21361



Difusor para Señalizador Luminoso

90781 T

IC LR
VD VM

Señalizador de Doble Estado Verde/Rojo

100 - 240 V ~ | 50 - 60 Hz
L1 - RED - 0,4 W; L2 - GREEN - 0,4 W
[Ver Ficha Técnica - pág. 263](#)

21365

IC

Timbre

250 V ~ - 50 Hz
Tipo D.
5/15 segundos
[Ver Ficha Técnica - pág. 254](#)

21990



Tapa para Altavoz de 2" - 32 Ohm / Timbre

90710 T

BR MF
GE PE AL
IS PM DU

T - Tecla, Tapa o Marco. | BR - Blanco; MF - Marfil; GE - Hielo; PE - Perla; AL - Aluminio; IS - Gris; PM - Negro Mate; DU - Dorado; IC - Transparente; LR - Naranja; VD - Verde; VM - Rojo.

/ / - Conexión de Tornillo

e ECO - Ahorro energético y contribución a la eficiencia energética.

tomas de datos, voz e imagen











ref.

teclas / tapas

ref.











color

tomas informáticas

	Toma Informática RJ45 Cat. 6A UTP Ver Ficha Técnica - pág. 346	nuevo		21590
	Toma Informática RJ45 Cat. 6 UTP Ver Ficha Técnica - pág. 346			21455
	Toma Informática RJ45 Cat. 6A STP Ver Ficha Técnica - pág. 347	nuevo		21592
	Toma Informática RJ45 Cat. 6 STP Ver Ficha Técnica - pág. 347			21445
	Toma Informática RJ45 Cat. 5e UTP			21453
	Toma Informática RJ45 Cat. 5e STP Ver Ficha Técnica - pág. 347			21443
	Adaptador para Toma RJ45 (Sin conector)			21976

	Tapa para Toma Informática RJ45	90751 T	BR MF GE PE AL IS PM DU
---	---------------------------------	----------------	-------------------------------

conectores RJ45



	Conector Hembra RJ45 Cat. 6A UTP (500 MHz) Ver Ficha Técnica - pág. 346	nuevo		82021
	Conector Hembra RJ45 Cat. 6 UTP (250 MHz) Ver Ficha Técnica - pág. 346			21978
	Conector Hembra RJ45 Cat. 6 UTP - Montaje Rack (250 MHz) Ver Ficha Técnica - pág. 347			82020
	Conector Hembra RJ45 Cat. 5e UTP (100 MHz)			21975
	Conector Hembra RJ45 Cat. 6A STP (500 MHz) Ver Ficha Técnica - pág. 347	nuevo		82022
	Conector Hembra RJ45 Cat. 6 STP (250 MHz) Ver Ficha Técnica - pág. 347			21988
	Conector Hembra RJ45 Cat. 5e STP (100 MHz) Ver Ficha Técnica - pág. 347			21985

	Tapa con Soporte para Un Conector RJ45	90441 S	
---	--	----------------	--

			BR MF GE PE AL IS PM DU
--	--	--	-------------------------------

	Tapa con Soporte para Dos Conectores RJ45	90442 S	
---	---	----------------	--

adaptadores para conectores de fibra óptica

	Adaptador para Conectores de Fibra Óptica SC APC Duplex Ver Ficha Técnica - pág. 348			82211
	Adaptador para Conectores de Fibra Óptica SC APC Simplex Ver Ficha Técnica - pág. 348			82210
	Adaptador para Conectores de Fibra Óptica LC Duplex Ver Ficha Técnica - pág. 348			82213

	Tapa para Adaptador para Conectores de Fibra Óptica SC APC Duplex	90448 S	
---	---	----------------	--

	Tapa para Adaptador para Conectores de Fibra Óptica SC APC Simplex / LC Duplex	90449 S	BR MF GE PE AL IS PM DU
---	--	----------------	-------------------------------

	Tapa de Protección para Adaptador de Fibra Óptica SC APC Simplex			82970
---	---	--	--	--------------

	Tapa de Protección para Adaptador de Fibra Óptica SC APC Duplex			82971
---	--	--	--	--------------

S - Semi-montado; T - Tecla, Tapa o Marco. | BR - Blanco; MF - Marfil; GE - Hielo; PE - Perla; AL - Aluminio; IS - Gris; PM - Negro Mate; DU - Dorado.

 - Power over Ethernet

tomas de datos, voz e imagen

ref. color

tomas telefónicas

50 V ~ 70 V ~



Toma Telefónica
(4 conductores para conector RJ11)

21252 S BR MF CZ



Tapa para Toma Telefónica

90712 T

BR MF
GE PE AL
IS PM DU

8 CONTACTOS



Toma Telefónica Francesa T8



21411



Tapa para Toma Telefónica Francesa T8

90718 T

BR MF
GE PE AL
IS PM DU

tomas de radio, televisión y satélite

ref.

ref.

color

ESTRELLA



Toma R - TV - SAT Estrella
4 - 47 MHz: < 2 dB
47 - 108 MHz: < 20 dB
108 - 862 MHz: < 2 dB
950 - 2400 MHz: < 3 dB
Paso de corriente 500 mA (DC)
[Ver Ficha Técnica - pág. 285](#)

21543



Tapa para Toma R - TV - SAT

90775 T



Toma R - TV Estrella
4 - 47 MHz: < 2 dB
47 - 108 MHz: < 2 dB
108 - 1000 MHz: < 1 dB
[Ver Ficha Técnica - pág. 285](#)

21533



Tapa para Toma R - TV

90776 T

CONEXIÓN EN SERIE



Toma R - TV - SAT Final
4 - 47 MHz: < 9 dB
47 - 108 MHz: < 15 dB
108 - 862 MHz: < 9 dB
950 - 2400 MHz: < 6 dB
Paso de corriente 500 mA (DC)
[Ver Ficha Técnica - pág. 285](#)

21555



Tapa para Toma R - TV - SAT

90775 T

BR MF
GE PE AL
IS PM DU



Toma R - TV - SAT Intermedia
4 - 47 MHz: < 10 dB
47 - 108 MHz: < 20 dB
108 - 862 MHz: < 10 dB
950 - 2400 MHz: < 11 dB
Paso de corriente 500 mA (DC)
Pérdidas de inserción: 3 dB
[Ver Ficha Técnica - pág. 285](#)

21565



Toma R - TV Final
4 - 47 MHz: < 8 dB
47 - 108 MHz: < 8 dB
108 - 1000 MHz: < 7 dB
[Ver Ficha Técnica - pág. 285](#)

21554



Tapa para Toma R - TV

90776 T



Toma R - TV Intermedia
4 - 47 MHz: < 9 dB
47 - 108 MHz: < 9 dB
108 - 1000 MHz: < 9 dB
Pérdidas de inserción: 2 dB.
[Ver Ficha Técnica - pág. 285](#)

21564

tomas múltiples

ESTRELLA



Toma Múltiple R - TV - SAT - RJ45 Cat. 6A UTP - FO SC-APC Estrella
4 - 47 MHz: < 2 dB
47 - 108 MHz: < 20 dB
108 - 862 MHz: < 2 dB
950 - 2400 MHz: < 3 dB
Paso de corriente 500 mA (DC)
[Ver Ficha Técnica - pág. 285](#)

nuevo



21548



Tapa para Tomas Múltiples
R - TV - SAT - RJ45 /
R - TV - SAT - RJ45 - FO

90770 T

BR MF
GE PE AL
IS PM DU

S - Semi-montado; T - Tecla, Tapa o Marco. | BR - Blanco; MF - Marfil; GE - Hielo; PE - Perla; AL - Aluminio; IS - Gris; PM - Negro Mate; DU - Dorado; CZ - Gris.

⊖ / ⊕ / PZ2 / ⊕ PHIX - Conexión de Tornillo

⚡ - Power over Ethernet

tomas de datos, voz e imagen

ref.

teclas / tapas

ref.

color

tomas múltiples

ESTRELLA



Toma Múltiple R - TV - SAT - RJ45 Cat. 6 UTP - FO SC-APC

Estrella

4 - 47 MHz: < 2 dB
 47 - 108 MHz: < 20 dB
 108 - 862 MHz: < 2 dB
 950 - 2400 MHz: < 3 dB
 Paso de corriente 500 mA (DC)



21545

[Ver Ficha Técnica - pág. 285](#)



Toma Múltiple R - TV - SAT - RJ45 Cat. 6A UTP Estrella

Puede ser equipado con 1 conector FO del tipo SC APC Simplex o LC Duplex - pág. 171.

4 - 47 MHz: < 2 dB
 47 - 108 MHz: < 20 dB
 108 - 862 MHz: < 2 dB
 950 - 2400 MHz: < 3 dB
 Paso de corriente 500 mA (DC)

nuevo



21547

[Ver Ficha Técnica - pág. 285](#)



Toma Múltiple R - TV - SAT - RJ45 Cat. 6 UTP Estrella

Puede ser equipado con 1 conector FO del tipo SC APC Simplex o LC Duplex - pág. 171.

4 - 47 MHz: < 2 dB
 47 - 108 MHz: < 20 dB
 108 - 862 MHz: < 2 dB
 950 - 2400 MHz: < 3 dB
 Paso de corriente 500 mA (DC)



21544

[Ver Ficha Técnica - pág. 285](#)



Toma Múltiple R - TV - SAT - 2x RJ45 Cat. 6 UTP Estrella

4 - 47 MHz: < 2 dB
 47 - 108 MHz: < 20 dB
 108 - 862 MHz: < 2 dB
 950 - 2400 MHz: < 3 dB
 Paso de corriente 500 mA (DC)

21546

[Ver Ficha Técnica - pág. 285](#)



Tapa para Tomas Múltiples
 R - TV - SAT - RJ45 /
 R - TV - SAT - RJ45 - FO

90770 T



Tapa para Toma Múltiple
 R - TV - SAT - 2xRJ45

90773 T

BR MF
 GE PE AL
 IS PM DU



Toma Múltiple R - TV - RJ45 Cat. 6A UTP - FO SC-APC Estrella

4 - 47 MHz: < 2 dB
 47 - 108 MHz: < 2 dB
 108 - 1000 MHz: < 1 dB

nuevo



21537

[Ver Ficha Técnica - pág. 285](#)



Toma Múltiple R - TV - RJ45 Cat. 6 UTP - FO SC-APC Estrella

4 - 47 MHz: < 2 dB
 47 - 108 MHz: < 2 dB
 108 - 1000 MHz: < 1 dB



21535

[Ver Ficha Técnica - pág. 285](#)



Toma Múltiple R - TV - RJ45 Cat. 6A UTP Estrella

Puede ser equipado con 1 conector FO del tipo SC APC Simplex o LC Duplex - pág. 171.

4 - 47 MHz: < 2 dB
 47 - 108 MHz: < 2 dB
 108 - 1000 MHz: < 1 dB

nuevo



21536

[Ver Ficha Técnica - pág. 285](#)



Tapa para Tomas Múltiples
 R - TV - RJ45 / R - TV - RJ45 - FO

90774 T



Toma Múltiple R - TV - RJ45 Cat. 6 UTP Estrella

Puede ser equipado con 1 conector FO del tipo SC APC Simplex o LC Duplex - pág. 171.

4 - 47 MHz: < 2 dB
 47 - 108 MHz: < 2 dB
 108 - 1000 MHz: < 1 dB



21534

[Ver Ficha Técnica - pág. 285](#)

T - Tecla, Tapa o Marco; | BR - Blanco; MF - Marfil; GE - Hielo; PE - Perla; AL - Aluminio; IS - Gris; PM - Negro Mate; DU - Dorado

- Power over Ethernet

cargadores USB

ref.

	Doble Cargador USB con Salidas a 20° Tipo A 100 - 240 V ~ 150 - 60 Hz - 5 V \equiv 3 A Dos salidas USB tipo A Ver Ficha Técnica - pág. 282	21384
	Doble Cargador USB Tipo A + Tipo C nuevo 100 - 240 V ~ 150 - 60 Hz - 5 V \equiv 3 A Una salida USB tipo A + una salida USB tipo C Ver Ficha Técnica - pág. 282	21381
	Doble Cargador USB Tipo C nuevo 100 - 240 V ~ 150 - 60 Hz - 5 V \equiv 3 A Dos salidas USB tipo C Ver Ficha Técnica - pág. 282	21382
	Cargador USB Tipo C Power Delivery 30W nuevo 100 - 240 V ~ 150 - 60 Hz - 30 W Una salida USB tipo C Ver Ficha Técnica - pág. 282	21398

teclas / tapas

ref.

color

	Tapa para Doble Cargador USB con Salidas a 20° Tipo A	90673 T	BR MF GE PE AL IS PM DU
	Tapa para Doble Cargador USB Tipo A + Tipo C	nuevo 90674 T	
	Tapa para Doble Cargador USB Tipo C	nuevo 90675 T	BR MF GE PE AL IS PM DU
	Tapa para Cargador USB Tipo C Power Delivery	nuevo 90676 T	

tomas de corriente

ref.

	Toma Schuko con Terminales de Conexión Rápida 16 A - 250 V ~ Ver Ficha Técnica - pág. 223	21130
	Toma Schuko 16 A - 250 V ~ Ver Ficha Técnica - pág. 223	21131
	Toma Schuko con Cargador USB nuevo 16 A - 250 V ~ 50/60 Hz Ver Ficha Técnica - pág. 253	21137
	Toma 2P 16 A - 250 V ~	21121
	Toma Francesa con Terminales de Conexión Rápida 16 A - 250 V ~ Ver Ficha Técnica - pág. 223	21110
	Toma Francesa 16 A - 250 V ~ Ver Ficha Técnica - pág. 223	21111

teclas / tapas





















ref.

color

	Tapa con Protección para Toma Schuko	90632 T	BR MF GE PE AL IS PM DU LR VD VM
	Tapa para Toma Schuko	90631 T	
	Tapa Articulada con Protección para Toma Schuko (IP44)	90634 T	BR MF GE PE AL IS PM DU VD VM
	Marco Monobloc con Protección para Toma Schuko	90903 T	BR MF GE PE AL IS PM DU
	Marco Monobloc para Toma Schuko	90902 T	
	Tapa para Toma Schuko + USB Tipo A y Tipo C	nuevo 90630 T	BR MF GE PE AL IS PM DU
	Tapa con Protección para Toma 2P	90622 T	BR MF GE PE AL IS PM DU
	Tapa para Toma 2P	90621 T	
	Tapa con Protección para Toma Francesa	90652 T	BR MF GE PE AL IS PM DU LR VD VM
	Tapa Articulada con Protección para Toma Francesa (IP44)	90654 T	BR MF GE PE AL IS PM DU VD VM
	Marco Monobloc con Protección para Toma Francesa	90904 T	BR MF GE PE AL IS PM DU

T - Tecla, Tapa o Marco. | BR - Blanco; MF - Marfil; GE - Hielo; PE - Perla; AL - Aluminio; IS - Gris; PM - Negro Mate; DU - Dorado; LR - Naranja; VD - Verde; VM - Rojo.

- Conexión de Tornillo

tomas de corriente		ref.	teclas / tapas		ref.	color
	Doble Toma Francesa 16 A - 250 V ~	21470		Tapa con Protección para Doble Toma Francesa	90656 T	BR MF GE PE AL IS PM DU
	Toma Francesa com Cargador USB nuevo 16 A - 250 V ~ 150 - 60 Hz Ver Ficha Técnica - pág. 253	21117		Tapa para Toma Francesa + USB Tipo A y Tipo C nuevo 5 V = 3.0 A	90650 T	BR MF GE PE AL IS PM DU
	Toma Euro-americana 15 A - 127 V ~ / 16 A - 250 V ~ Ver Ficha Técnica - pág. 223	21140		Tapa con Protección para Toma Euro-americana	90842 T	
	Toma Americana NEMA 15 A - 127 V ~ SASO 2204 NEMA 5-15 Ver Ficha Técnica - pág. 223	21143		Tapa con Protección para Toma Americana NEMA	90843 T	BR MF GE PE AL IS PM DU LR VD VM
	Toma Inglesa con Protección 13 A - 250 V ~ Ver Ficha Técnica - pág. 223	21185		Tapa con Protección para Toma Inglesa	90642 T	BR MF GE PE AL IS PM DU
	Toma Schuko con Terminales de Conexión Rápida con Protección (Mecanismo + Tapa) 16 A - 250 V ~				90133 W	BR MF GE PE AL IS PM DU LR VD VM
	Toma Schuko con Terminales de Conexión Rápida (Mecanismo + Tapa) 16 A - 250 V ~				90130 W	
	Toma Schuko con Terminales de Conexión Rápida con Tapa Articulada con Protección (Mecanismo + Tapa) - (IP44) 16 A - 250 V ~				90496 W	BR MF GE PE AL IS PM DU
accesorios		ref.	teclas / tapas		ref.	color
salidas de cables						
	Salida de Cables con 3 Terminales 3x2,5 mm ² - 450 V ~	21173		Tapa para Salida de Cables	90671 T	BR MF GE PE AL IS PM DU
	Salida de Cables con 4 Terminales 4x2,5 mm ² - 450 V ~	21174				
varios						
	Toma de Altavoz	21220		Tapa para Toma para Altavoz con Terminal de Rosca	90713 T	BR MF GE PE AL IS PM DU
	Soporte para Tapa Ciega	21222		Tapa Ciega	90677 T	

T - Tecla, Tapa o Marco; W - Semi-montado embalado en Film. | BR - Blanco; MF - Marfil; GE - Hielo; PE - Perla; AL - Aluminio; IS - Gris; PM - Negro Mate; DU - Dorado; LR - Naranja; VD - Verde; VM - Rojo.

⊖ / ⊕ PZ2 / ⊕ PHX - Conexión de Tornillo

accesorios

ref. color

varios

**Kit IP44 para MEC 21 - Tecla Simple**
[Ver Ficha Técnica - pág. 224](#)

21981

**Kit IP44 para MEC 21 - Tecla Doble**
[Ver Ficha Técnica - pág. 224](#)

21982

**Tapa para Protección de Mecanismos**
Compatible con todos los mecanismos Mec21.

21971

**Nivel para Montaje MEC 21**

21989

**Tarjeta para Interruptor Card-system**

21999

**Garra Larga para Mecanismos Mec21**
Compatible con Mecanismos de Mando.

21998

**Tecla Doble para Mecanismos Electrónicos**
Compatible con la ref. 21164.

90610 T

**Tapa para Toma Multimarcas R - TV de 2 Salidas**
Distancia entre orificios: 30 mm.
[Ver Dimensiones - pág. 225](#)

90685 T

**Tapa para Toma Multimarcas R TV - SAT de 2 Salidas**
Distancia entre orificios: 30 mm.
[Ver Dimensiones - pág. 225](#)

90686 T

BR MF
GE PE AL
IS PM DU**Tapa para Toma Multimarcas R - TV - SAT de 3 Salidas**
Distancia entre orificios: 30 mm.
[Ver Dimensiones - pág. 225](#)

90680 T

**Tapa para Toma Telefónica Alemana Tipo TAE**

90714 T

**Tapa para Toma Telefónica Alemana Tipo UAE (45°)**

90716 T

**Tapa Central Universal Q45**

90881 T

BR MF
GE PE AL
IS PM DU
VM**Adaptador 50x50**

90882 T

BR MF
GE PE AL
IS PM DU**LED para la serie Mec 21 y Serie 48 - 250 V ~**
Para reposición en mecanismos luminosos y señalización.

81019

**LED para la serie Mec 21 y Serie 48 - 12 V =**
Para reposición en mecanismos luminosos y señalización.

81018

**Mando a Distancia Multifunciones**
Control Termostato Multifuncional.
Control de Mandos para Persiana.
Funciona con pila CR 2032, no incluida.

81900

T - Tecla, Tapa o Marco. | BR - Blanco; MF - Marfil; GE - Hielo; PE - Perla; AL - Aluminio; IS - Gris; PM - Negro Mate; DU - Dorado; VM - Rojo.

accesorios

ref. color

cajas de superficies y de empotrar



Caja de Superficie para Serie LOGUS 90 I Serie QUADRO 45
En la serie QUADRO 45 aplicable solo para Marcos Simple.

10976 A



Doble Caja de Superficie para Serie LOGUS 90

10994 A

BR MF
GE PE AL
IS PM DU



Triple Caja de Superficie para Serie LOGUS 90

10995 A



Caja de Empotrar
Para ser usado con canales con Tapas L75.

10984 A

BR



Caja Semi Empotrable
Para ser usado con canales con Tapas L75.

10985 A

relés para persianas



Relé Interruptor de Persiana
6 A - 230 V ~ I 50 Hz
Temporizado.
Conectar a Dobles Pulsadores y a Dobles Pulsadores de Persianas.
[Ver Ficha Técnica - pág. 280](#)

81512



Relé Pulsador de Persiana
6 A - 230 V ~ I 50 Hz
No temporizado.
Conectar localmente a Doble Pulsador Conmutador para Persiana (Ref. 21283 / 45283 S).
[Ver Ficha Técnica - pág. 280](#)

81511

mecanismos completos

ref. color



Toma Monobloc Schuko con Protección y Terminales de Conexión Rápida
16 A - 250 V ~

90139 C



Toma Monobloc Schuko con Protección
16 A - 250 V ~

90138 C



Toma Monobloc Schuko
16 A - 250 V ~

90135 C



Doble Toma Monobloc Schuko con Protección
16 A - 250 V ~

90332 C

BR MF
GE PE AL
IS PM DU



Doble Toma Monobloc Schuko
16 A - 250 V ~

90331 C



Toma Inglesa Monobloc con Interruptor
13 A - 250 V ~

90184 C



Toma Inglesa Monobloc con Interruptor y Piloto de Señalización
13 A - 250 V ~

90183 C

A - Accesorio; C - Producto Completo. | BR - Blanco; MF - Marfil; GE - Hielo; PE - Perla; AL - Aluminio; IS - Gris; PM - Negro Mate; DU - Dorado.

⊖ / Ⓟ_{PZ} / Ⓟ_{PH}X - Conexión de Tornillo

mecanismos completos

ref. color



Doble Toma Inglesa Monobloc con Interruptor
13 A - 250 V ~

90344 C



BR MF
GE PE AL
IS PM DU



Doble Toma Inglesa Monobloc con Interruptor y Piloto de Señalización
13 A - 250 V ~

90343 C



Toma de Empotrar Schuko para Carga VE **nuevo**
16 A - 250 V ~

81132

[Ver Ficha Técnica - pág. 288](#)



Toma de Empotrar Francesa para Carga VE **nuevo**
16 A - 250 V ~

81112

[Ver Ficha Técnica - pág. 288](#)



Toma de Superficie Schuko para Carga VE **nuevo**
16 A - 250 V ~

81751

[Ver Ficha Técnica - pág. 287](#)









Toma de Superficie Francesa para Carga VE **nuevo**
16 A - 250 V ~

81752

[Ver Ficha Técnica - pág. 287](#)

marcos - montaje horizontal o vertical

 Simple 90910 T	 Doble 90920 T	 Triple 90930 T	 Cuádruple 90940 T	 Quíntuple 90950 T	 Estanco 90961 T
acabados					
Standard Aquarella Animato Crystal Metallo Arbore Petra	Standard Aquarella Animato Crystal Metallo Arbore Petra	Standard Aquarella Animato Crystal Metallo Arbore Petra	Standard Aquarella Animato Crystal Metallo Arbore Petra	Standard Aquarella	Standard Aquarella

Los acabados **Animato, Crystal, Metallo, Arbore y Petra**, utilizan las teclas y las tapas de la línea **Aquarella**.

Ver colores de los acabados desde de la pág. 14 a 18.

C - Producto Completo; T - Tecla, Tapa o Marco. | BR - Blanco; MF - Marfil; GE - Hielo; PE - Perla; AL - Aluminio; IS - Gris; PM - Negro Mate; DU - Dorado.

⊖ / ⓅPZ2 / ⓅPHX - Conexión de Tornillo

[Ver Dimensiones de los Marcos - pág. 233](#)

LOGUS⁹⁰

Versatilidad y Modernidad

La serie LOGUS90 combina una gran variedad de colores y materiales orgánicos. Ofrece acabados con materiales como vidrio, metal, madera y piedra.



Con el sistema de un solo mecanismo Mec 21 ofrece una amplia gama de funciones, combinando diseño, funcionalidad y versatilidad.



La simbiosis entre el diseño y materiales orgánicos.





APOLO 5000

Acabados	38
Funciones	
- Mecanismo de Mando	40
- Detectores de Movimiento	45
- Control de Temperatura	46
- Señalizadores y Orientación	46
- Tomas de Datos, Voz e Imagen	47
- Cargadores USB	50
- Tomas de Corriente	50
Accesorios	52
Mecanismos completos	54
Marcos	55

standard



BR
Blanco

mate



BM
Blanco Mate



MF
Marfil



PM
Negro Mate

metalizada



PR
Plata



PL
Platino

























GR
Grafito





CH
Champán

























mecanismo de mando		ref.	teclas / tapas		ref.	color
	Interruptor Unipolar 10 AX - 250 V ~	21011		Tecla Simple	50601 T	
	Interruptor Luminoso 10 AX - 250 V ~ Para el encendido de lámparas de bajo consumo, recomendamos la utilización de condensadores de 0,15 µF 275 V ~ conectados en paralelo con la carga, para evitar que las lámparas destellen cuando el contacto se encuentre abierto. Disponible LED de sustitución - pág. 53.	21012		Tecla para Mecanismo Luminoso o con Piloto de Señalización	50602 T	
	Interruptor con Piloto de Señalización 10 AX - 250 V ~ Disponible LED de sustitución - pág. 53.	21013		Tecla para Mecanismo Luminoso o con Piloto de Señalización con Símbolo Luz	50797 T	
	Interruptor Bipolar 10 AX - 250 V ~	21021		Tecla Simple	50601 T	
				Tecla para Interruptor Bipolar	50608 T	
	Interruptor Bipolar con Piloto de Señalización 10 AX - 250 V ~ Disponible LED de sustitución - pág. 53.	21023		Tecla para Mecanismo Luminoso o con Piloto de Señalización	50602 T	
				Tecla para Mecanismo Luminoso o Señal "HEIZUNG NOTSCHALTER"	50798 T	
				Tecla para Mecanismo Luminoso o con Piloto de Señalización con Símbolo Luz	50797 T	BR MF BM PM PR GR PL CH
	Interruptor para Tarjeta Card-system Temporizado e nuevo 16 A (cos φ =1) - 100 - 240 V ~ 50 - 60 Hz Regulación de la temporización: 0 segundos a 60 segundos Salida: NA o NC Contacto de salida libre de potencial. Ver Ficha Técnica - pág. 268	21033		Tapa para Interruptor para Tarjeta Card-system Temporizado	50733 T	
	Interruptor para Tarjeta Card-system e 10 AX - 250 V ~ Funcionamiento como interruptor luminoso. Funcionamiento como conmutador (NA + NC). Para tarjetas tipo crédito (Ref. 21999). Para el encendido de lámparas de bajo consumo, recomendamos la utilización de condensadores de 0,15 µF 275 V ~ conectados en paralelo con la carga, para evitar que las lámparas destellen cuando el contacto se encuentre abierto. Disponible LED de sustitución - pág. 53.	21031		Tapa para Interruptor para Tarjeta Card-system	50731 T	
	Interruptor Temporizado e nuevo 16 A (cos φ =1) - 100 - 240 V ~ 50 - 60 Hz Regulación de la temporización: 5 segundos hasta 15 minutos Salida: NA o NC Contacto de salida libre de potencial. Ver Ficha Técnica - pág. 267	21040		Tecla para Interruptor Temporizado	50745 T	
	Interruptor Horario Digital de 1 Circuito e 16 A (cos φ =1) - 230 V ~ 50/60 Hz Tipo de maniobras: ON, OFF y PULSO Ver Ficha Técnica - pág. 269	21041		Tapa para Interruptor Horario Digital de 1 Circuito	50743 T	
	Interruptor Horario Digital de 2 Circuitos e 6 A + 6 A (cos φ =1) - 230 V ~ 50/60 Hz Tipo de maniobras: ON, OFF y PULSO Ver Ficha Técnica - pág. 269	21042		Tapa para Interruptor Horario Digital de 2 Circuitos	50744 T	



T - Tecla, Tapa o Marco. | BR - Blanco; MF - Marfil; BM - Blanco Mate; PM - Negro Mate; PR - Plata; GR - Grafito; PL - Platino; CH - Champán.























 /  /  - Conexión de Tornillo

e ECO - Ahorro energético y contribución a la eficiencia energética.























mecanismo de mando		ref.	teclas / tapas		ref.	color
	Doble Interruptor 10 AX - 250 V ~	21061		Tecla Doble	50611 T	
	Doble Interruptor Luminoso 10 AX - 250 V ~ Funcionamiento como doble interruptor luminoso. Para el encendido de lámparas de bajo consumo, recomendamos la utilización de condensadores de 0,15 µF 275 V ~ conectados en paralelo con la carga, para evitar que las lámparas destellen cuando el contacto se encuentre abierto.	21066		Tecla para Mecanismo Doble Función Luminoso	50615 T	
	Doble Interruptor con Piloto de Señalización 10 AX - 250 V ~ Funcionamiento como doble interruptor luminoso con señalización.	21067		Tecla Triple	50661 T	
	Triple Interruptor 10 AX - 250 V ~	21088		Tecla Simple	50601 T	
	Conmutador 10 AX - 250 V ~	21071		Tecla Simple con Dos Símbolos Ventilador	50609 T	
	Conmutador Luminoso 10 AX - 250 V ~ Para el encendido de lámparas de bajo consumo, recomendamos la utilización de condensadores de 0,15 µF 275 V ~ conectados en paralelo con la carga, para evitar que las lámparas destellen cuando el contacto se encuentre abierto. Disponible LED de sustitución - pág. 53.	21072		Tecla para Mecanismo Luminoso o con Piloto de Señalización	50602 T	BR MF BM PM PR GR PL CH
	Conmutador con Piloto de Señalización 10 AX - 250 V ~ Disponible LED de sustitución - pág. 53.	21073		Tecla Doble	50611 T	
	Doble Conmutador 10 AX - 250 V ~	21101		Tecla Doble para Conmutador de Ventilador	50616 T	
	Doble Conmutador Luminoso 10 AX - 250 V ~ Para el encendido de lámparas de bajo consumo, recomendamos la utilización de condensadores de 0,15 µF 275 V ~ conectados en paralelo con la carga, para evitar que las lámparas destellen cuando el contacto se encuentre abierto.	21202		Tecla para Mecanismo Doble Función Luminoso	50615 T	
	Doble Conmutador con Piloto de Señalización 10 AX - 250 V ~	21203		Tecla Simple	50601 T	
	Conmutador de Cruce 10 AX - 250 V ~	21051		Tecla para Mecanismo Doble Función	50614 T	

T - Tecla, Tapa o Marco; | BR - Blanco; MF - Marfil; BM - Blanco Mate; PM - Negro Mate; PR - Plata; GR - Grafito; PL - Platino; CH - Champán.

 /  - Conexión de Tornillo































mecanismo de mando		ref.	teclas / tapas		ref.	color
	Conmutador de Cruce Luminoso 10 AX - 250 V ~ Para el encendido de lámparas de bajo consumo, recomendamos la utilización de condensadores de 0,15 µF 275 V ~ conectados en paralelo con la carga, para evitar que las lámparas destellen cuando el contacto se encuentre abierto. Disponible LED de sustitución - pág. 53.	21052		Tecla para Mecanismo Luminoso o con Piloto de Señalización	50602 T	
	Doble Conmutador de Cruce Luminoso 10 AX - 250 V ~ Para el encendido de lámparas de bajo consumo, recomendamos la utilización de condensadores de 0,15 µF 275 V ~ conectados en paralelo con la carga, para evitar que las lámparas destellen cuando el contacto se encuentre abierto.	21205		Tecla para Mecanismo Doble Función Luminoso	50615 T	
	Pulsador 10 A - 250 V ~	21151		Tecla Simple	50601 T	
				Tecla con Símbolo de Llave 	50604 T	
	Pulsador (NA + NC) 10 A - 250 V ~	21150		Tecla con Símbolo de Campana 	50605 T	
				Tecla con Símbolo de Asistenta 	50606 T	
				Tecla con Símbolo Luz 	50607 T	
	Pulsador Luminoso de 250 V ~ 10 A - 250 V ~ Disponible LED de sustitución - pág. 53.	21152		Tecla para Mecanismo Luminoso o con Piloto de Señalización	50602 T	
				Tecla para Mecanismo Luminoso o con Piloto de Señalización con Símbolo Llave 	50794 T	
	Pulsador con Señalización Independiente 10 A - 250 V ~ Disponible LED de sustitución - pág. 53.	21153		Tecla para Mecanismo Luminoso o con Piloto de Señalización con Símbolo Campana 	50795 T	BR MF BM PM PR GR PL CH
				Tecla para Mecanismo Luminoso o con Piloto de Señalización con Símbolo Asistenta 	50796 T	
	Pulsador Luminoso de 12 V ~ 6 A - 12 V ~ Disponible LED de sustitución - pág. 53.	21162		Tecla para Mecanismo Luminoso o con Piloto de Señalización con Símbolo Luz 	50797 T	
	Pulsador con Luminoso para Tecla Porta-rótulos 250 V ~ 10 A - 250 V ~	21155		Tecla con Porta-rótulos	50603 T	
						
	Pulsador con Luminoso para Tecla Porta-rótulos 12 V ~ 6 A - 12 V ~	21165				
	Doble Pulsador 10 A - 250 V ~	21156		Tecla Doble	50611 T	
						
	Doble Pulsador (2 NA + 2 NC) 10 A - 250 V ~	21154				
	Doble Pulsador Luminoso 250 V ~ 10 A - 250 V ~	21206		Tecla para Mecanismo Doble Función Luminoso	50615 T	
						
	Doble Pulsador Luminoso 12 V ~ 6 A - 12 V ~	21207				

T - Tecla, Tapa o Marco; BR - Blanco; MF - Marfil; BM - Blanco Mate; PM - Negro Mate; PR - Plata; GR - Grafito; PL - Platino; CH - Champán.



mecanismo de mando		ref.	teclas / tapas		ref.	color
	Conmutador / Pulsador 10 AX - 250 V ~	21158		Tecla Doble	50611 T	
	Pulsador / Conmutador 10 AX - 250 V ~	21159				
	Conmutador Luminoso / Pulsador Luminoso 10 AX - 250 V ~ Para el encendido de lámparas de bajo consumo, recomendamos la utilización de condensadores de 0,15 µF 275 V ~ conectados en paralelo con la carga, para evitar que las lámparas destellen cuando el contacto se encuentre abierto.	21208		Tecla para Mecanismo Doble Función Luminoso	50615 T	
	Pulsador Luminoso / Conmutador Luminoso 10 AX - 250 V ~ Para el encendido de lámparas de bajo consumo, recomendamos la utilización de condensadores de 0,15 µF 275 V ~ conectados en paralelo con la carga, para evitar que las lámparas destellen cuando el contacto se encuentre abierto.	21209				
	Pulsador Cuádruple (Muy Baja Tensión) 12 V ~ - 50 mA / 32 V ~ - 18 mA Ver Ficha Técnica - pág 270	21164		Tecla Cuádruple	50600 T	
				Tecla Doble para Mecanismos Electrónicos	50610 T	
	Interruptor Rotativo 10 AX - 250 V ~	21306		Tapa para Interruptor Rotativo (ON/OFF)	50762 T	
	Conmutador Rotativo 10 AX - 250 V ~ ON - OFF - ON.	21307		Tapa para Pulsador / Conmutador Rotativo para Persiana	50761 T	BR MF BM PM PR GR PL CH
	Conmutador Rotativo de 3 Posiciones 16 (4) A - 250 V ~	21300		Tapa para Interruptor Rotativo de 3 Posiciones	50765 T	
	Conmutador Rotativo de 4 Posiciones 16 (4) A - 250 V ~	21305		Tapa para Interruptor Rotativo de 4 Posiciones	50766 T	
	Conmutador con Llave 10 AX - 250 V ~ ON - OFF - ON Permite retirar la llave en la 3 posiciones.	21352		Tapa para Pulsador / Conmutador con Llave	50351 T	
	Pulsador con Llave 10 A - 250 V ~ ON - OFF - ON Sólo permite retirar la llave en la posición OFF.	21351				
	Conmutador con Tirador 10 AX - 250 V ~ NA + NC	21092		Tapa para Conmutador / Pulsador con Tirador Aproximadamente 65cm de Tirador.	50741 T	
	Pulsador con Tirador 10 A - 250 V ~ NA	21091				
	Pulsador con Tirador (NA + NC) 10 A - 250 V ~ NA + NC	21090				

T - Tecla, Tapa o Marco; | BR - Blanco; MF - Marfil; BM - Blanco Mate; PM - Negro Mate; PR - Plata; GR - Grafito; PL - Platino; CH - Champán.













⊖ / ⓈPZK / ⓈPHX - Conexión de Tornillo

mecanismo de mando		ref.	teclas / tapas		ref.	color
mandos para persiana						
	Interruptor para Persiana 10 A - 250 V ~ Funcionamiento como interruptor. Protección mecánica y eléctrica contra dos órdenes simultáneas. Levanta automáticamente una tecla al presionar la otra.	21290		Teclas para Interruptor para Persianas	50613 T	
	Interruptor para Persiana con Enclavamiento Mecánico 10 A - 250 V ~ Funcionamiento como interruptor. Protección mecánica y eléctrica contra dos órdenes simultáneas. Es necesario presionar "STOP" para pasar de una función a otra.	21291				
	Mando General de Persiana con Sensor IR  100 V ~ - 240 VA 50 - 60Hz 240 V ~ - 500 VA 50 - 60 Hz Posibilidad de mando a distancia a través de un Mando a Distancia Multifunciones (Ref. 81900). 2 funciones programables (subir/bajar). Función: "Standby".  Ver Ficha Técnica - pág. 278	21311		Tapa para Mando General de Persiana con Sensor IR	50311 T	
	Mando Local de Persiana con Sensor IR  100 V ~ - 240 VA 50 - 60Hz 240 V ~ - 500 VA 50 - 60 Hz Posibilidad de mando a distancia a través de un Mando a Distancia Multifunciones (Ref. 81900).  Ver Ficha Técnica - pág. 278	21312		Tapa para Mando Local de Persiana con Sensor IR	50312 T	BR MF BM PM PR GR PL CH
	Doble Pulsador para Persiana 10 A - 250 V ~ Funcionamiento como pulsador. Protección eléctrica contra dos órdenes simultáneas.	21281		Teclas para Doble Pulsador para Persianas	50612 T	
	Doble Pulsador Conmutador para Persiana 10 A - 250 V ~ Funcionamiento como pulsador. Protección eléctrica contra dos órdenes simultáneas. Permite el control de una persiana desde varios puntos. Para ser usado con Relé Pulsador de Persiana (Ref. 81511).	21283				
	Pulsador Rotativo para Persiana 10 A - 250 V ~ ON - OFF - ON. 	21303		Tapa para Pulsador / Conmutador Rotativo para Persiana	50761 T	
reguladores/conmutadores de luz						
	Regulador de Luz RLC de Teclas  nuevo 100 - 240 V ~ 150 - 60 Hz 5 - 250 W/VA 5 - 75 W LED's No necesita presencia de neutro (sustituye directamente un Interruptor Unipolar). Posibilidad de definir la iluminación posterior en tipo Luminoso, Señalización, Siempre ON o Desconectada.  Ver Ficha Técnica - pág. 261	21218		Teclas para Regulador de Luz	50747 T	
	Regulador/Conmutador de Luz Rotativo Ferromagnético de 500 VA RL  20 - 500 W/VA  Ver Ficha Técnica - pág. 258	21211				BR MF BM PM PR GR PL CH
	Regulador/Conmutador de Luz Rotativo Electrónico de 550 W RC  20 - 550 W/VA Silencioso  Ver Ficha Técnica - pág. 258	21213		Tapa para Regulador / Conmutador de Luz Rotativo	50721 T	
	Regulador/Conmutador de Luz Rotativo Ferromagnético para Lámparas de Bajo Consumo de 110 VA RL  7 - 110 W/VA 3 - 35 W LED's LEDs regulables  Ver Ficha Técnica - pág. 258	21214				



T - Tecla, Tapa o Marco. | BR - Blanco; MF - Marfil; BM - Blanco Mate; PM - Negro Mate; PR - Plata; GR - Grafito; PL - Platino; CH - Champán.

  - Conexión de Tornillo

 ECO - Ahorro energético y contribución a la eficiencia energética.

mecanismo de mando		ref.	teclas / tapas		ref.	color
reguladores/conmutadores de luz						
	Regulador/Conmutador de Luz Rotativo Electrónico para Lámparas de Bajo Consumo de 150 W RC e					
	15 - 150 W/VA 3 - 50 W LED's LEDs regulables Silencioso Ver Ficha Técnica - pág. 258	21215				
	Regulador/Conmutador de Luz Rotativo Ferromagnético para Lámparas de Bajo Consumo de 250 W/VA RL e					
	20 - 250 W/VA 3 - 85 W LED's LEDs regulables Ver Ficha Técnica - pág. 258	21216				
	Regulador/Conmutador de Luz Rotativo Electrónico para Lámparas de Bajo Consumo de 450 W/VA RC e					
	15 - 450 W/VA 5 - 150 W LED's LEDs regulables Silencioso Ver Ficha Técnica - pág. 258	21217		Tapa para Regulador / Conmutador de Luz Rotativo	50721 T	BR MF BM PM PR GR PL CH
	Regulador/Interruptor de Luz Rotativo para Lámparas Fluorescentes con Balasto Electrónico 1-10 V e					
	Imáx - 40 mA Silencioso Ver Ficha Técnica - pág. 258	21210				
	Regulador/Conmutador Rotativo de Velocidad para Motores de 600 VA e					
	25 - 600 VA Ver Ficha Técnica - pág. 258	21219				
detectores de movimiento		ref.	teclas / tapas		ref.	color
	Detector de Movimiento de 1000 W e nuevo					
	100 - 240 V ~ 150 - 60 Hz Regulación de la sensibilidad luminosa y temporización. Alcance: 12 metros Ángulo de detección: 160° Contacto libre de potencial Salida relé, compatible con todo tipo de cargas eléctricas. Ver Ficha Técnica - pág. 271	21401		Tapa para Detector de Movimiento	50401 T	
	Detector de Movimiento de 400 W e nuevo					
	100 - 240 V ~ 150 - 60 Hz Regulación de la sensibilidad luminosa y temporización. Alcance: 12 metros Ángulo de detección: 160° Contacto libre de potencial Salida relé, compatible con todo tipo de cargas eléctricas. Ver Ficha Técnica - pág. 271	21402				
	Detector de Movimiento Instalación Mural de 1000 W e nuevo					BR MF BM PM PR GR PL CH
	100 - 240 V ~ 150 - 60 Hz Con botón de activación frontal Regulación de la sensibilidad luminosa y temporización. Alcance: 9 metros Ángulo de detección: 160° Contacto libre de potencial Salida relé, compatible con todo tipo de cargas eléctricas. Ver Ficha Técnica - pág. 273	21403		Tapa para Detector de Movimiento Instalación Mural	50403 T	
	Detector de Movimiento Instalación Mural de 400 W e nuevo					
	100 - 240 V ~ 150 - 60 Hz Con botón de activación frontal Regulación de la sensibilidad luminosa y temporización. Alcance: 9 metros Ángulo de detección: 160° Contacto libre de potencial Salida relé, compatible con todo tipo de cargas eléctricas. Ver Ficha Técnica - pág. 273	21404				

T - Tecla, Tapa o Marco. | BR - Blanco; MF - Marfil; BM - Blanco Mate; PM - Negro Mate; PR - Plata; GR - Grafito; PL - Platino; CH - Champán.

  /  - Conexión de Tornillo

e ECO - Ahorro energético y contribución a la eficiencia energética.

control de temperatura

ref.

teclas / tapas

ref.

color

Termostato Rotativo  **nuevo**

16 A (cos φ = 1) - 100 - 240 V ~ | 50 - 60 Hz
Ajuste de la temperatura: +5 °C hasta 30 °C
Amplitud de lectura de temperatura: -9 °C hasta 35 °C
Control de sistemas: calefacción y/o refrigeración.
Posibilidad de conexión de Sensor de Temperatura de Suelo (Ref. 81950), con detección automática de la misma (solo Protección).
Protección Antihielo (Calefacción) o Protección Térmica (Refrigeración)

21234



Tapa para Termostato Rotativo

50746 T

Termostato Multifuncional  **nuevo**

16 A (cos φ = 1) - 100 - 240 V ~ | 50 - 60 Hz
Precisión de control de temperatura: 0,5 °C
Amplitud de lectura de temperatura: -9 °C hasta 35 °C
Control de sistemas: calefacción y/o refrigeración.
Posibilidad de conexión de Sensor de Temperatura de Suelo (Ref. 81950), con detección automática de la misma.
Lectura de temperatura: Ambiente o Sensor de Temperatura o ambas.
Posibilidad de control a través de un Mando a Distancia Multifunciones (Ref. 81900).
Compatible con sistemas eléctricos o hidráulicos.
Protección Antihielo (Calefacción) o Protección Térmica (Refrigeración)

21236



Tapa para Termostato Multifuncional

50749 T

BR MF
BM PM PR
GR PL CH

Cronotermostato Multifuncional  **nuevo**

16 A (cos φ = 1) - 100 - 240 V ~ | 50 - 60 Hz
Permite la programación diaria / semanal
Precisión de control de temperatura: 0,5 °C
Amplitud de lectura de temperatura: -9 °C hasta 35 °C
Control de sistemas: calefacción y/o refrigeración.
Posibilidad de conexión de Sensor de Temperatura de Suelo (Ref. 81950), con detección automática de la misma.
Lectura de temperatura: Ambiente o Sensor de Temperatura o ambas.
Compatible con sistemas eléctricos o hidráulicos.
Protección Antihielo (Calefacción) o Protección Térmica (Refrigeración)

21235



Tapa para Cronotermostato Multifuncional

50748 T

Sensor de Temperatura de Suelo para Termostato y Cronotermostato

Longitud: 4 m.
-10 °C a 50 °C.
IP67.
NTC 12 K/25 °C.

81950

—

señalizadores y orientación

ref.

teclas / tapas

ref.

color

Luz de Orientación Blanca **nuevo**

100 - 240 V ~ | 50 - 60 Hz
L1 - 0,2 W; L2 - 0,4 W (4000 K)
 Ver Ficha Técnica - pág. 266

21388



Tapa para Luz de Orientación

50782 T

BR MF
BM PM PR
GR PL CH

Luz de Orientación Blanca con Batería **nuevo**

100 - 240 V ~ | 50 - 60 Hz
L1 - Señalización OFF; L2 - Señalización ON.
 Ver Ficha Técnica - pág. 266

21389

Señalizador Luminoso (Blanca)

100 - 240 V ~ | 50 - 60 Hz
L1 - 0,2 W; L2 - 0,4 W (4000 K)
 Ver Ficha Técnica - pág. 263

21361



Difusor para Señalizador Luminoso

50781 T

IC LR
VD VM

Señalizador de Doble Estado Verde/Rojo

100 - 240 V ~ | 50 - 60 Hz
L1 - RED - 0,4 W; L2 - GREEN - 0,4 W
 Ver Ficha Técnica - pág. 263

21365

Timbre

250 V ~ - 50 Hz
Tipo D.
5/15 segundos
 Ver Ficha Técnica - pág. 254

21990





Tapa para Altavoz de 2" - 32 Ohm / Timbre

50710 T

BR MF
BM PM PR
GR PL CH

T - Tecla, Tapa o Marco. | BR - Blanco; MF - Marfil; BM - Blanco Mate; PM - Negro Mate; PR - Plata; GR - Grafito; PL - Platino; CH - Champán; IC - Transparente; LR - Naranja; VD - Verde; VM - Rojo

 /  /  - Conexión de Tornillo

 ECO - Ahorro energético y contribución a la eficiencia energética.

tomas de datos, voz e imagen











ref.

teclas / tapas

ref.

color

tomas informáticas

	Toma Informática RJ45 Cat. 6A UTP Ver Ficha Técnica - pág. 346	nuevo		21590
	Toma Informática RJ45 Cat. 6 UTP Ver Ficha Técnica - pág. 346			21455
	Toma Informática RJ45 Cat. 6A STP Ver Ficha Técnica - pág. 347	nuevo		21592
	Toma Informática RJ45 Cat. 6 STP Ver Ficha Técnica - pág. 347			21445
	Toma Informática RJ45 Cat. 5e UTP			21453
	Toma Informática RJ45 Cat. 5e STP Ver Ficha Técnica - pág. 347			21443
	Adaptador para Toma RJ45 (Sin conector)			21976













Tapa para Toma Informática RJ45

50751 T

BR MF
BM PM PR
GR PL CH

conectores RJ45

	Conector Hembra RJ45 Cat. 6A UTP (500 MHz) Ver Ficha Técnica - pág. 346	nuevo		82021
	Conector Hembra RJ45 Cat. 6 UTP (250 MHz) Ver Ficha Técnica - pág. 346			21978
	Conector Hembra RJ45 Cat. 6 UTP - Montaje Rack (250 MHz) Ver Ficha Técnica - pág. 347			82020
	Conector Hembra RJ45 Cat. 5e UTP (100 MHz)			21975
	Conector Hembra RJ45 Cat. 6A STP (500 MHz) Ver Ficha Técnica - pág. 347	nuevo		82022
	Conector Hembra RJ45 Cat. 6 STP (250 MHz) Ver Ficha Técnica - pág. 347			21988
	Conector Hembra RJ45 Cat. 5e STP (100 MHz) Ver Ficha Técnica - pág. 347			21985



Tapa con Soporte para Un Conector RJ45

50441 S

BR MF
BM PM PR
GR PL CH



Tapa con Soporte para Dos Conectores RJ45

50442 S

adaptadores para conectores de fibra óptica

	Adaptador para Conectores de Fibra Óptica SC APC Duplex Ver Ficha Técnica - pág. 348			82211
	Adaptador para Conectores de Fibra Óptica SC APC Simplex Ver Ficha Técnica - pág. 348			82210
	Adaptador para Conectores de Fibra Óptica LC Duplex Ver Ficha Técnica - pág. 348			82213
	Tapa de Protección para Adaptador de Fibra Óptica SC APC Simplex			82970
	Tapa de Protección para Adaptador de Fibra Óptica SC APC Duplex			82971



Tapa para Adaptador para Conectores de Fibra Óptica SC APC Duplex

50448 S



Tapa para Adaptador para Conectores de Fibra Óptica SC APC Simplex / LC Duplex

50449 S

BR MF
BM PM PR
GR PL CH

S - Semi-montado; T - Tecla, Tapa o Marco. | BR - Blanco; MF - Marfil; BM - Blanco Mate; PM - Negro Mate; PR - Plata; GR - Grafito; PL - Platino; CH - Champán.

 - Power over Ethernet

tomas de datos, voz e imagen

ref. color

tomas telefónicas

50 V ~ 70 V ~



Toma Telefónica
(4 conductores para conector RJ11)

21252 S BR MF CZ

teclas / tapas

ref. color



Tapa para Toma Telefónica

50712 T BR MF BM PM PR GR PL CH

8 CONTACTOS



Toma Telefónica Francesa T8



21411



Tapa para Toma Telefónica Francesa T8

50718 T BR MF BM PM PR GR PL CH

tomas de radio, televisión y satélite

ref.

ref.

color

ESTRELLA



Toma R - TV - SAT Estrella
4 - 47 MHz: < 2 dB
47 - 108 MHz: < 20 dB
108 - 862 MHz: < 2 dB
950 - 2400 MHz: < 3 dB
Paso de corriente 500 mA (DC)
[Ver Ficha Técnica - pág. 285](#)

21543



Tapa para Toma R - TV - SAT

50775 T



Toma R - TV Estrella
4 - 47 MHz: < 2 dB
47 - 108 MHz: < 2 dB
108 - 1000 MHz: < 1 dB
[Ver Ficha Técnica - pág. 285](#)

21533



Tapa para Toma R - TV

50776 T

CONEXIÓN EN SERIE



Toma R - TV - SAT Final
4 - 47 MHz: < 9 dB
47 - 108 MHz: < 15 dB
108 - 862 MHz: < 9 dB
950 - 2400 MHz: < 6 dB
Paso de corriente 500 mA (DC)
[Ver Ficha Técnica - pág. 285](#)

21555



Tapa para Toma R - TV - SAT

50775 T BR MF BM PM PR GR PL CH



Toma R - TV - SAT Intermedia
4 - 47 MHz: < 10 dB
47 - 108 MHz: < 20 dB
108 - 862 MHz: < 10 dB
950 - 2400 MHz: < 11 dB
Paso de corriente 500 mA (DC)
Pérdidas de inserción: 3 dB
[Ver Ficha Técnica - pág. 285](#)

21565



Toma R - TV Final
4 - 47 MHz: < 8 dB
47 - 108 MHz: < 8 dB
108 - 1000 MHz: < 7 dB
[Ver Ficha Técnica - pág. 285](#)

21554



Tapa para Toma R - TV

50776 T



Toma R - TV Intermedia
4 - 47 MHz: < 9 dB
47 - 108 MHz: < 9 dB
108 - 1000 MHz: < 9 dB
Pérdidas de inserción: 2 dB
[Ver Ficha Técnica - pág. 285](#)

21564

tomas múltiples

ESTRELLA



Toma Múltiple R - TV - SAT - RJ45 Cat. 6A UTP - FO SC-APC Estrella
4 - 47 MHz: < 2 dB
47 - 108 MHz: < 20 dB
108 - 862 MHz: < 2 dB
950 - 2400 MHz: < 3 dB
Paso de corriente 500 mA (DC)
[Ver Ficha Técnica - pág. 285](#)

nuevo



21548



Tapa para Tomas Múltiples R - TV - SAT - RJ45 / R - TV - SAT - RJ45 - FO

50770 T BR MF BM PM PR GR PL CH

S - Semi-montado; T - Tecla, Tapa o Marco. | BR - Blanco; MF - Marfil; BM - Blanco Mate; PM - Negro Mate; PR - Plata; GR - Grafito; PL - Platino; CH - Champán; CZ - Gris.

⊖ / ⓅPZX / ⓅPHX - Conexión de Tornillo

ⓅPoE - Power over Ethernet

tomas de datos, voz e imagen

ref.

teclas / tapas

ref.

color

tomas múltiples

ESTRELLA



Toma Múltiple R - TV - SAT - RJ45 Cat. 6 UTP - FO SC-APC Estrella

4 - 47 MHz: < 2 dB
 47 - 108 MHz: < 20 dB
 108 - 862 MHz: < 2 dB
 950 - 2400 MHz: < 3 dB
 Paso de corriente 500 mA (DC)



21545

[Ver Ficha Técnica - pág. 285](#)



Toma Múltiple R - TV - SAT - RJ45 Cat. 6A UTP Estrella

Puede ser equipado con 1 conector FO del tipo SC APC Simplex o LC Duplex - pág. 171.

4 - 47 MHz: < 2 dB
 47 - 108 MHz: < 20 dB
 108 - 862 MHz: < 2 dB
 950 - 2400 MHz: < 3 dB
 Paso de corriente 500 mA (DC)

nuevo



21547

[Ver Ficha Técnica - pág. 285](#)



Toma Múltiple R - TV - SAT - RJ45 Cat. 6 UTP Estrella

Puede ser equipado con 1 conector FO del tipo SC APC Simplex o LC Duplex - pág. 171.

4 - 47 MHz: < 2 dB
 47 - 108 MHz: < 20 dB
 108 - 862 MHz: < 2 dB
 950 - 2400 MHz: < 3 dB
 Paso de corriente 500 mA (DC)



21544

[Ver Ficha Técnica - pág. 285](#)



Toma Múltiple R - TV - SAT - 2x RJ45 Cat. 6 UTP Estrella

4 - 47 MHz: < 2 dB
 47 - 108 MHz: < 20 dB
 108 - 862 MHz: < 2 dB
 950 - 2400 MHz: < 3 dB
 Paso de corriente 500 mA (DC)

21546

[Ver Ficha Técnica - pág. 285](#)



Toma Múltiple R - TV - RJ45 Cat. 6A UTP - FO SC-APC Estrella

4 - 47 MHz: < 2 dB
 47 - 108 MHz: < 2 dB
 108 - 1000 MHz: < 1 dB

nuevo



21537

[Ver Ficha Técnica - pág. 285](#)



Toma Múltiple R - TV - RJ45 Cat. 6 UTP - FO SC-APC Estrella

4 - 47 MHz: < 2 dB
 47 - 108 MHz: < 2 dB
 108 - 1000 MHz: < 1 dB



21535

[Ver Ficha Técnica - pág. 285](#)



Toma Múltiple R - TV - RJ45 Cat. 6A UTP Estrella

Puede ser equipado con 1 conector FO del tipo SC APC Simplex o LC Duplex - pág. 171.

4 - 47 MHz: < 2 dB
 47 - 108 MHz: < 2 dB
 108 - 1000 MHz: < 1 dB

nuevo



21536

[Ver Ficha Técnica - pág. 285](#)



Toma Múltiple R - TV - RJ45 Cat. 6 UTP Estrella

Puede ser equipado con 1 conector FO del tipo SC APC Simplex o LC Duplex - pág. 171.

4 - 47 MHz: < 2 dB
 47 - 108 MHz: < 2 dB
 108 - 1000 MHz: < 1 dB



21534

[Ver Ficha Técnica - pág. 285](#)



Tapa para Tomas Múltiples
 R - TV - SAT - RJ45 /
 R - TV - SAT - RJ45 - FO

50770 T

BR MF
 BM PM PR
 GR PL CH



Tapa para Toma Múltiple
 R - TV - SAT - 2xRJ45

50773 T

BR MF
 BM PM PR
 GR PL CH



Tapa para Tomas Múltiples
 R - TV - RJ45 / R - TV - RJ45 - FO

50774 T

BR MF
 BM PM PR
 GR PL CH

T - Tecla, Tapa o Marco. | BR - Blanco; MF - Marfil; BM - Blanco Mate; PM - Negro Mate; PR - Plata; GR - Grafito; PL - Platino; CH - Champán.

- Power over Ethernet

cargadores USB

ref.



Doble Cargador USB con Salidas a 20° Tipo A

100 - 240 V ~ | 50 - 60 Hz - 5 V = 3 A
 Dos salidas USB tipo A

21384

[Ver Ficha Técnica - pág. 282](#)



Doble Cargador USB Tipo A + Tipo C nuevo

100 - 240 V ~ | 50 - 60 Hz - 5 V = 3 A
 Una salida USB tipo A + una salida USB tipo C

21381

[Ver Ficha Técnica - pág. 282](#)



Doble Cargador USB Tipo C nuevo

100 - 240 V ~ | 50 - 60 Hz - 5 V = 3 A
 Dos salidas USB tipo C

21382

[Ver Ficha Técnica - pág. 282](#)



Cargador USB Tipo C Power Delivery 30W nuevo

100 - 240 V ~ | 50 - 60 Hz - 30 W
 Una salida USB tipo C

21398

[Ver Ficha Técnica - pág. 282](#)



tomas de corriente

ref.



Toma Schuko con Terminales de Conexión Rápida

16 A - 250 V ~

21130

[Ver Ficha Técnica - pág. 223](#)



Toma Schuko

16 A - 250 V ~

21131

[Ver Ficha Técnica - pág. 223](#)



Toma Schuko con Cargador USB nuevo

16 A - 250 V ~ | 50/60 Hz

21137

[Ver Ficha Técnica - pág. 253](#)



Toma 2P

16 A - 250 V ~

21121



Toma Francesa con Terminales de Conexión Rápida

16 A - 250 V ~

21110

[Ver Ficha Técnica - pág. 223](#)

teclas / tapas

ref.

color



Tapa para Doble Cargador USB con Salidas a 20° Tipo A

50673 T

BR MF
 BM PM PR
 GR PL CH



Tapa para Doble Cargador USB Tipo A + Tipo C

nuevo 50674 T



Tapa para Doble Cargador USB Tipo C

nuevo 50675 T

BR MF
 BM PM PR
 GR PL CH



Tapa para Cargador USB Tipo C Power Delivery

nuevo 50676 T

teclas / tapas

ref.

color



Tapa con Protección para Toma Schuko

50632 T

BR MF
 BM PM PR
 GR PL CH
 LR VD VM



Tapa para Toma Schuko

50631 T



Tapa Articulada con Protección para Toma Schuko (IP44)

50634 T

BR MF
 BM PM PR
 GR PL CH
 VD VM



Tapa para Toma Schuko + USB Tipo A y Tipo C

nuevo

50630 T

BR MF
 BM PM PR
 GR PL CH



Tapa con Protección para Toma 2P

50622 T



Tapa para Toma 2P

50621 T

BR MF
 BM PM PR
 GR PL CH



Marco Monobloc para Toma Schuko para Toma 2P

50901 T



Tapa con Protección para Toma Francesa

50652 T

BR MF
 BM PM PR
 GR PL CH
 LR VD VM

T - Tecla, Tapa o Marco; | BR - Blanco; MF - Marfil; BM - Blanco Mate; PM - Negro Mate; PR - Plata; GR - Grafito; PL - Platino; CH - Champán; LR - Naranja; VD - Verde; VM - Rojo.

⊖ / ⊕ PZx / ⊕ PHx - Conexión de Tornillo

Toma Schuko con USB A+C



Triple energía















Las tomas con USB, cargan de forma flexible los dispositivos móviles sin tener que ocupar la base schuko. Tiene dos conexiones USB (A y C) y son la solución 3 en 1.









Fácil de renovar y simple de reemplazar, ya sea en la reforma de un espacio o en la sustitución de un enchufe.



Toma Schuko con USB A+C
para la Serie APOLO 5000















tomas de corriente	ref.	teclas / tapas	ref.	color
 Toma Francesa 16 A - 250 V ~ Ver Ficha Técnica - pág. 223	21111	 Tapa Articulada con Protección para Toma Francesa (IP44)	50654 T	BR MF BM PM PR GR PL CH VD VM
 Toma Francesa con Cargador USB nuevo 16 A - 250 V ~ 50 - 60 Hz Ver Ficha Técnica - pág. 253	21117	 Tapa para Toma Francesa + USB Tipo A y Tipo C nuevo 5 V ~ 3.0 A	50650 T	BR MF BM PM PR GR PL CH
 Toma Euro-americana 15 A - 127 V ~ / 16 A - 250 V ~ Ver Ficha Técnica - pág. 223	21140	 Tapa con Protección para Toma Euro-americana	50842 T	BR MF BM PM PR GR PL CH LR VD VM
 Tapa para Toma Euro-americana		50841 T		
 Toma Americana NEMA 15 A - 127 V ~ SASO 2204 NEMA 5-15 Ver Ficha Técnica - pág. 223	21143	 Tapa con Protección para Toma Americana NEMA	50843 T	BR MF BM PM PR GR PL CH LR VD VM
 Toma Inglesa con Protección 13 A - 250 V ~ Ver Ficha Técnica - pág. 223	21185	 Tapa con Protección para Toma Inglesa	50642 T	BR MF BM PM PR GR PL CH
 Toma Schuko con Terminales de Conexión Rápida con Protección (Mecanismo + Tapa) 16 A - 250 V ~			50133 W	BR MF BM PM PR GR PL CH LR VD VM
 Toma Schuko con Terminales de Conexión Rápida (Mecanismo + Tapa) 16 A - 250 V ~			50130 W	
 Toma Schuko con Terminales de Conexión Rápida con Tapa Articulada con Protección (Mecanismo + Tapa) - (IP44) 16 A - 250 V ~			50496 W	BR MF BM PM PR GR PL CH

accesorios	ref.	teclas / tapas	ref.	color
salidas de cables				
 Salida de Cables con 3 Terminales 3x2,5 mm ² - 450 V ~	21173	 Tapa para Salida de Cables	50671 T	BR MF BM PM PR GR PL CH
 Salida de Cables con 4 Terminales 4x2,5 mm ² - 450 V ~	21174			
varios				
 Toma de Altavoz	21220	 Tapa para Toma para Altavoz con Terminal de Rosca	50713 T	BR MF BM PM PR GR PL CH
 Soporte para Tapa Ciega	21222	 Tapa Ciega	50677 T	

T - Tecla, Tapa o Marco; W - Semi-montado embalado en Film. | BR - Blanco; MF - Marfil; BM - Blanco Mate; PM - Negro Mate; PR - Plata; GR - Grafito; PL - Platino; CH - Champán; LR - Naranja; VD - Verde; VM - Rojo.

⊖ / PZ2 / PHX - Conexión de Tornillo

accesorios

		ref.	color
varios			
	Kit IP44 para MEC 21 - Tecla Simple Ver Ficha Técnica - pág. 224	21981	
	Kit IP44 para MEC 21 - Tecla Doble Ver Ficha Técnica - pág. 224	21982	
	Tapa para Protección de Mecanismos Compatible con todos los mecanismos Mec21.	21971	-
	Nivel para Montaje MEC 21	21989	
	Tarjeta para Interruptor Card-system	21999	
	Garra Larga para Mecanismos Mec21 Compatible con Mecanismos de Mando.	21998	
	Tecla Doble para Mecanismos Electrónicos Compatible con la ref. 21164.	50610 T	
	Tapa para Toma Multimarcas R - TV de 2 Salidas Distancia entre orificios: 30 mm. Ver Dimensiones - pág. 225	50685 T	BR MF BM PM PR GR PL CH
	Tapa para Toma Multimarcas R TV - SAT de 2 Salidas Distancia entre orificios: 30 mm. Ver Dimensiones - pág. 225	50686 T	
	Tapa para Toma Multimarcas R - TV - SAT de 3 Salidas Distancia entre orificios: 30 mm. Ver Dimensiones - pág. 225	50680 T	
	Tapa Central Universal Q45	50881 T	BR MF BM PM PR GR PL CH VM
	Adaptador 50x50	50882 T	BR MF BM PM PR GR PL CH
	LED para la serie Mec 21 y Serie 48 - 250 V ~ Para reposición en mecanismos luminosos y señalización.	81019	-
	LED para la serie Mec 21 y Serie 48 - 12 V = Para reposición en mecanismos luminosos y señalización.	81018	-
	Mando a Distancia Multifunciones Control Termostato Multifuncional. Control de Mandos para Persiana. Funciona con pila CR 2032, no incluida.	81900	-

T - Tecla, Tapa o Marco. | BR - Blanco; MF - Marfil; BM - Blanco Mate; PM - Negro Mate; PR - Plata; GR - Grafito; PL - Platino; CH - Champán; VM - Rojo.

accesorios

ref. color

cajas de superficies y de empotrar



Caja de Superficie para Serie APOLO 5000

10981 A BR MF



Caja de Empotrar

Para ser usado con canales con Tapas L75.

10984 A

BR



Caja Semi Empotrable

Para ser usado con canales con Tapas L75.

10985 A

relés para persianas

Relé Interruptor de Persiana

6 A - 230 V ~ 150 Hz

Temporizado.

Conectar a Dobles Pulsadores y a Dobles Pulsadores de Persianas.

[Ver Ficha Técnica - pág. 280](#)

81512



Relé Pulsador de Persiana

6 A - 230 V ~ 150 Hz

No temporizado.

Conectar localmente a Doble Pulsador Conmutador para Persiana (Ref. 21283 / 45283 S).

[Ver Ficha Técnica - pág. 280](#)

81511



mecanismos completos

ref. color

Toma Monobloc Schuko con Protección

16 A - 250 V ~

50138 C



BR MF



Toma Monobloc Schuko

16 A - 250 V ~

50135 C



Toma Inglesa Monobloc con Interruptor

13 A - 250 V ~

50184 C



Toma Inglesa Monobloc con interruptor y Piloto de Señalización

13 A - 250 V ~

50183 C



BR MF
BM PM PR
GR PL CH



Doble Toma Inglesa Monobloc con Interruptor

13 A - 250 V ~

50344 C



Doble Toma Inglesa Monobloc con Interruptor y Piloto de Señalización

13 A - 250 V ~

50343 C



A - Accesorio; C - Producto Completo. | BR - Blanco; MF - Marfil; BM - Blanco Mate; PM - Negro Mate; PR - Plata; GR - Grafito; PL - Platino; CH - Champán.

⊖ / ⚙️ PZ2 / ⚙️ PHX - Conexión de Tornillo

mecanismos completos

ref. color









 **Toma de Empotrar Schuko para Carga VE** nuevo
16 A - 250 V ~
[Ver Ficha Técnica - pág. 288](#) 81132

 **Toma de Empotrar Francesa para Carga VE** nuevo
16 A - 250 V ~
[Ver Ficha Técnica - pág. 288](#) 81112

 **Toma de Superficie Schuko para Carga VE** nuevo
16 A - 250 V ~
[Ver Ficha Técnica - pág. 287](#) 81751

 **Toma de Superficie Francesa para Carga VE** nuevo
16 A - 250 V ~
[Ver Ficha Técnica - pág. 287](#) 81752

marcos

							
Simple 50910 T	Doble Horizontal 50921 T	Doble Vertical 50922 T	Triple Horizontal 50931 T	Triple Vertical 50932 T	Cuádruple Horizontal 50941 T	Cuádruple Vertical 50942 T	Estanco 50961 T
acabados							

Standard | Mate | Metalizada

Ver colores de los acabados en la pág. 38.

T - Tecla, Tapa o Marco.

 - Conexión de Tornillo

[Ver Dimensiones de los Marcos - pág. 234](#)



sirius70

Acabados	58
Funciones	
- Mecanismo de Mando	60
- Detectores de Movimiento	65
- Control de Temperatura	66
- Señalizadores y Orientación	66
- Tomas de Datos, Voz e Imagen	67
- Cargadores USB	70
- Tomas de Corriente	70
Accesorios	71
Mecanismos completos	72
Marcos	73

classic

























BR
Blanco





MF
Marfil

























mecanismo de mando		ref.	teclas / tapas		ref.	color
	Interruptor Unipolar 10 AX - 250 V ~	21011		Tecla Simple	70601 T	
	Interruptor Luminoso 10 AX - 250 V ~ Para el encendido de lámparas de bajo consumo, recomendamos la utilización de condensadores de 0,15 µF 275 V ~ conectados en paralelo con la carga, para evitar que las lámparas destellen cuando el contacto se encuentre abierto. Disponible LED de sustitución - pág. 72.	21012		Tecla para Mecanismo Luminoso o con Piloto de Señalización	70602 T	
	Interruptor con Piloto de Señalización 10 AX - 250 V ~ Disponible LED de sustitución - pág. 72.	21013		Tecla para Mecanismo Luminoso o con Piloto de Señalización con Símbolo Luz	70797 T	
	Interruptor Bipolar 10 AX - 250 V ~	21021		Tecla Simple	70601 T	
	Interruptor Bipolar con Piloto de Señalización 10 AX - 250 V ~ Disponible LED de sustitución - pág. 72.	21023		Tecla para Interruptor Bipolar	70608 T	
	Interruptor para Tarjeta Card-system Temporizado e nuevo 16 A (cos φ =1) - 100 - 240 V ~ 150 - 60 Hz Regulación de la temporización: 0 segundos a 60 segundos Salida: NA o NC Contacto de salida libre de potencial. Ver Ficha Técnica - pág. 268	21033		Tapa para Interruptor para Tarjeta Card-system Temporizado	70733 T	BR MF
	Interruptor para Tarjeta Card-system e 10 AX - 250 V ~ Funcionamiento como interruptor luminoso. Funcionamiento como conmutador (NA + NC). Para tarjetas tipo crédito (Ref. 21999). Para el encendido de lámparas de bajo consumo, recomendamos la utilización de condensadores de 0,15 µF 275 V ~ conectados en paralelo con la carga, para evitar que las lámparas destellen cuando el contacto se encuentre abierto. Disponible LED de sustitución - pág. 72.	21031		Tapa para Interruptor para Tarjeta Card-system	70731 T	
	Interruptor Temporizado e nuevo 16 A (cos φ =1) - 100 - 240 V ~ 150 - 60 Hz Regulación de la temporización: 5 segundos hasta 15 minutos Salida: NA o NC Contacto de salida libre de potencial. Ver Ficha Técnica - pág. 267	21040		Tecla para Interruptor Temporizado	70745 T	
	Interruptor Horario Digital de 1 Circuito e 16 A (cos φ =1) - 230 V ~ 150/60 Hz Tipo de maniobras: ON, OFF y PULSO Ver Ficha Técnica - pág. 269	21041		Tapa para Interruptor Horario Digital de 1 Circuito	70743 T	
	Interruptor Horario Digital de 2 Circuitos e 6 A + 6 A (cos φ =1) - 230 V ~ 150/60 Hz Tipo de maniobras: ON, OFF y PULSO Ver Ficha Técnica - pág. 269	21042		Tapa para Interruptor Horario Digital de 2 Circuitos	70744 T	
	Doble Interruptor 10 AX - 250 V ~	21061		Tecla Doble	70611 T	



T - Tecla, Tapa o Marco. | BR - Blanco; MF - Marfil.

 /  /  - Conexión de Tornillo

















e ECO - Ahorro energético y contribución a la eficiencia energética.

mecanismo de mando		ref.	teclas / tapas		ref.	color
	Doble Interruptor Luminoso 10 AX - 250 V - Funcionamiento como doble interruptor luminoso. Para el encendido de lámparas de bajo consumo, recomendamos la utilización de condensadores de 0,15 µF 275 V ~ conectados en paralelo con la carga, para evitar que las lámparas destellen cuando el contacto se encuentre abierto.	21066		Tecla para Mecanismo Doble Función Luminoso	70615 T	
	Doble Interruptor con Piloto de Señalización 10 AX - 250 V - Funcionamiento como doble interruptor luminoso con señalización.	21067				
	Triple Interruptor 10 AX - 250 V -	21088		Tecla Triple	70661 T	
	Conmutador 10 AX - 250 V -	21071		Tecla Simple	70601 T	
	Conmutador Luminoso 10 AX - 250 V - Para el encendido de lámparas de bajo consumo, recomendamos la utilización de condensadores de 0,15 µF 275 V ~ conectados en paralelo con la carga, para evitar que las lámparas destellen cuando el contacto se encuentre abierto. Disponible LED de sustitución - pág. 72.	21072		Tecla Simple con Dos Símbolos Ventilador	70609 T	
	Conmutador con Piloto de Señalización 10 AX - 250 V - Disponible LED de sustitución - pág. 72.	21073		Tecla Doble	70611 T	BR MF
	Doble Conmutador 10 AX - 250 V -	21101		Tecla Doble para Conmutador de Ventilador	70616 T	
	Doble Conmutador Luminoso 10 AX - 250 V - Para el encendido de lámparas de bajo consumo, recomendamos la utilización de condensadores de 0,15 µF 275 V ~ conectados en paralelo con la carga, para evitar que las lámparas destellen cuando el contacto se encuentre abierto.	21202		Tecla para Mecanismo Doble Función Luminoso	70615 T	
	Doble Conmutador con Piloto de Señalización 10 AX - 250 V -	21203		Tecla Simple	70601 T	
	Conmutador de Cruce 10 AX - 250 V -	21051		Tecla para Mecanismo Doble Función	70614 T	
	Doble Conmutador de Cruce Luminoso 10 AX - 250 V - Para el encendido de lámparas de bajo consumo, recomendamos la utilización de condensadores de 0,15 µF 275 V ~ conectados en paralelo con la carga, para evitar que las lámparas destellen cuando el contacto se encuentre abierto. Disponible LED de sustitución - pág. 72.	21052		Tecla para Mecanismo Luminoso o con Piloto de Señalización	70602 T	
	Doble Conmutador de Cruce Luminoso 10 AX - 250 V - Para el encendido de lámparas de bajo consumo, recomendamos la utilización de condensadores de 0,15 µF 275 V ~ conectados en paralelo con la carga, para evitar que las lámparas destellen cuando el contacto se encuentre abierto.	21205		Tecla para Mecanismo Doble Función Luminoso	70615 T	

T - Tecla, Tapa o Marco. | BR - Blanco; MF - Marfil.























 /  - Conexión de Tornillo

sirius70

mecanismo de mando	ref.	teclas / tapas	ref.	color
Pulsador 10 A - 250 V ~ 	21151	Tecla Simple	70601 T	
Pulsador (NA + NC) 10 A - 250 V ~ 	21150	Tecla con Símbolo de Llave 	70604 T	
Pulsador Luminoso de 250 V ~ 10 A - 250 V ~ Disponible LED de sustitución - pág. 72. 	21152	Tecla con Símbolo de Campana 	70605 T	
Pulsador con Señalización Independiente 10 A - 250 V ~ Disponible LED de sustitución - pág. 72. 	21153	Tecla con Símbolo de Asistenta 	70606 T	
Pulsador Luminoso de 12 V ~ 6 A - 12 V ~ Disponible LED de sustitución - pág. 72. 	21162	Tecla con Símbolo Luz 	70607 T	
Pulsador con Luminoso para Tecla Porta-rótulos 250 V ~ 10 A - 250 V ~ 	21155	Tecla para Mecanismo Luminoso o con Piloto de Señalización	70602 T	
Pulsador con Luminoso para Tecla Porta-rótulos 12 V ~ 6 A - 12 V ~ 	21165	Tecla para Mecanismo Luminoso o con Piloto de Señalización con Símbolo Llave 	70794 T	
Doble Pulsador 10 A - 250 V ~ 	21156	Tecla para Mecanismo Luminoso o con Piloto de Señalización con Símbolo Campana 	70795 T	
Doble Pulsador (2 NA + 2 NC) 10 A - 250 V ~ 	21154	Tecla para Mecanismo Luminoso o con Piloto de Señalización con Símbolo Asistenta 	70796 T	
Doble Pulsador Luminoso 250 V ~ 10 A - 250 V ~ 	21206	Tecla para Mecanismo Luminoso o con Piloto de Señalización con Símbolo Luz 	70797 T	
Doble Pulsador Luminoso 12 V ~ 6 A - 12 V ~ 	21207	Tecla con Porta-rótulos	70603 T	
Conmutador / Pulsador 10 AX - 250 V ~ 	21158	Tecla Doble	70611 T	
Pulsador / Conmutador 10 AX - 250 V ~ 	21159	Tecla Doble	70611 T	

BR MF

























T - Tecla, Tapa o Marco. | BR - Blanco; MF - Marfil.

mecanismo de mando	ref.	teclas / tapas	ref.	color
<p>Conmutador Luminoso / Pulsador Luminoso 10 AX - 250 V ~ Para el encendido de lámparas de bajo consumo, recomendamos la utilización de condensadores de 0,15 µF 275 V ~ conectados en paralelo con la carga, para evitar que las lámparas destellen cuando el contacto se encuentre abierto.</p> 	21208	 <p>Tecla para Mecanismo Doble Función Luminoso</p>	70615 T	
<p>Pulsador Luminoso / Conmutador Luminoso 10 AX - 250 V ~ Para el encendido de lámparas de bajo consumo, recomendamos la utilización de condensadores de 0,15 µF 275 V ~ conectados en paralelo con la carga, para evitar que las lámparas destellen cuando el contacto se encuentre abierto.</p> 	21209			
<p>Pulsador Cuádruple (Muy Baja Tensión) 12 V ~ - 50 mA / 32 V ~ - 18 mA Ver Ficha Técnica - pág. 270</p> 	21164	 <p>Tecla Cuádruple</p>	70600 T	
<p>Interruptor Rotativo 10 AX - 250 V ~</p> 	21306	 <p>Tecla Doble para Mecanismos Electrónicos</p>	70610 T	
<p>Conmutador Rotativo 10 AX - 250 V ~ ON - OFF - ON.</p> 	21307	 <p>Tapa para Interruptor Rotativo (ON/OFF)</p>	70762 T	
<p>Conmutador Rotativo de 3 Posiciones 16 (4) A - 250 V ~</p> 	21300	 <p>Tapa para Pulsador / Conmutador Rotativo para Persiana</p>	70761 T	
<p>Conmutador Rotativo de 4 Posiciones 16 (4) A - 250 V ~</p> 	21305	 <p>Tapa para Conmutador Rotativo con Marcación (I, O, II)</p>	70760 T	BR MF
<p>Conmutador con Llave 10 AX - 250 V ~ ON - OFF - ON Permite retirar la llave en la 3 posiciones.</p> 	21352	 <p>Tapa para Interruptor Rotativo de 3 Posiciones</p>	70765 T	
<p>Pulsador con Llave 10 A - 250 V ~ ON - OFF - ON Sólo permite retirar la llave en la posición OFF.</p> 	21351	 <p>Tapa para Interruptor Rotativo de 4 Posiciones</p>	70766 T	
<p>Conmutador con Tirador 10 AX - 250 V ~ NA + NC</p> 	21092	 <p>Tapa para Pulsador / Conmutador con Llave</p>	70351 T	
<p>Pulsador con Tirador 10 A - 250 V ~ NA</p> 	21091	 <p>Tapa para Conmutador / Pulsador con Tirador Aproximadamente 65cm de Tirador.</p>	70741 T	
<p>Pulsador con Tirador (NA + NC) 10 A - 250 V ~ NA + NC</p> 	21090			



T - Tecla, Tapa o Marco. | BR - Blanco; MF - Marfil.

⊖ / ⓅPZ / ⓅPHX - Conexión de Tornillo













sirius70

mecanismo de mando		ref.	teclas / tapas		ref.	color
mandos para persiana						
	Interruptor para Persiana 10 A - 250 V ~ Funcionamiento como interruptor. Protección mecánica y eléctrica contra dos órdenes simultáneas. Levanta automáticamente una tecla al presionar la otra.	21290		Teclas para Interruptor para Persianas	70613 T	
	Interruptor para Persiana con Enclavamiento Mecánico 10 A - 250 V ~ Funcionamiento como interruptor. Protección mecánica y eléctrica contra dos órdenes simultáneas. Es necesario presionar "STOP" para pasar de una función a otra.	21291				
	Mando General de Persiana con Sensor IR  100 V ~ - 240 VA 50 - 60Hz 240 V ~ - 500 VA 50 - 60 Hz Posibilidad de mando a distancia a través de un Mando a Distancia Multifunciones (Ref. 81900). 2 funciones programables (subir/bajar). Función: "Standby". Ver Ficha Técnica - pág. 278	21311		Tapa para Mando General de Persiana con Sensor IR	70311 T	
	Mando Local de Persiana con Sensor IR  100 V ~ - 240 VA 50 - 60Hz 240 V ~ - 500 VA 50 - 60 Hz Posibilidad de mando a distancia a través de un Mando a Distancia Multifunciones (Ref. 81900). Ver Ficha Técnica - pág. 278	21312		Tapa para Mando Local de Persiana con Sensor IR	70312 T	BR MF
	Doble Pulsador para Persiana 10 A - 250 V ~ Funcionamiento como pulsador. Protección eléctrica contra dos órdenes simultáneas.	21281		Teclas para Doble Pulsador para Persianas	70612 T	
	Doble Pulsador Conmutador para Persiana 10 A - 250 V ~ Funcionamiento como pulsador. Protección eléctrica contra dos órdenes simultáneas. Permite el control de una persiana desde varios puntos. Para ser usado con Relé Pulsador de Persiana (Ref. 81511).	21283				
	Pulsador Rotativo para Persiana 10 A - 250 V ~ ON - OFF - ON. 	21303		Tapa para Pulsador / Conmutador Rotativo para Persiana	70761 T	
reguladores/conmutadores de luz						
	Regulador de Luz RLC de Teclas  nuevo 100 - 240 V ~ 50 - 60 Hz 5 - 250 W/VA. 5 - 75 W LED's. No necesita presencia de neutro (sustituye directamente un Interruptor Unipolar). Posibilidad de definir la iluminación posterior en tipo Luminoso, Señalización, Siempre ON o Desconectada. Ver Ficha Técnica - pág. 261	21218		Teclas para Regulador de Luz	70747 T	
	Regulador/Conmutador de Luz Rotativo Ferromagnético de 500 VA RL  20 - 500 W/VA Ver Ficha Técnica - pág. 258	21211				BR MF
	Regulador/Conmutador de Luz Rotativo Electrónico de 550 W RC  20 - 550 W/VA Silencioso Ver Ficha Técnica - pág. 258	21213		Tapa para Regulador / Conmutador de Luz Rotativo	70721 T	
	Regulador/Conmutador de Luz Rotativo Ferromagnético para Lámparas de Bajo Consumo de 110 VA RL  7 - 110 W/VA 3 - 35 W LED's LEDs regulables Ver Ficha Técnica - pág. 258	21214				



T - Tecla, Tapa o Marco. I BR - Blanco; MF - Marfil.

 /  /  - Conexión de Tornillo

 ECO - Ahorro energético y contribución a la eficiencia energética.

mecanismo de mando		ref.	teclas / tapas		ref.	color
reguladores/conmutadores de luz						
	Regulador/Conmutador de Luz Rotativo Electrónico para Lámparas de Bajo Consumo de 150 W RC e 15 - 150 W/VA 3 - 50 W LED's LEDs regulables Silencioso Ver Ficha Técnica - pág. 258	21215		Tapa para Regulador / Conmutador de Luz Rotativo	70721 T	BR MF
	Regulador/Conmutador de Luz Rotativo Ferromagnético para Lámparas de Bajo Consumo de 250 W/VA RL e 20 - 250 W/VA 3 - 85 W LED's LEDs regulables Ver Ficha Técnica - pág. 258	21216				
	Regulador/Conmutador de Luz Rotativo Electrónico para Lámparas de Bajo Consumo de 450 W/VA RC e 15 - 450 W/VA 5 - 150 W LED's LEDs regulables Silencioso Ver Ficha Técnica - pág. 258	21217				
	Regulador/Interruptor de Luz Rotativo para Lámparas Fluorescentes con Balasto Electrónico 1-10 V e Imáx - 40 mA Silencioso Ver Ficha Técnica - pág. 258	21210				
	Regulador/Conmutador Rotativo de Velocidad para Motores de 600 VA e 25 - 600 VA Ver Ficha Técnica - pág. 258	21219				
detectores de movimiento						
	Detector de Movimiento de 1000 W e nuevo 100 - 240 V ~ 150 - 60 Hz Regulación de la sensibilidad luminosa y temporización. Alcance: 12 metros Ángulo de detección: 160° Contacto libre de potencial Salida relé, compatible con todo tipo de cargas eléctricas. Ver Ficha Técnica - pág. 271	21401		Tapa para Detector de Movimiento	70401 T	
	Detector de Movimiento de 400 W e nuevo 100 - 240 V ~ 150 - 60 Hz Regulación de la sensibilidad luminosa y temporización. Alcance: 12 metros Ángulo de detección: 160° Contacto libre de potencial Salida relé, compatible con todo tipo de cargas eléctricas. Ver Ficha Técnica - pág. 271	21402				
	Detector de Movimiento Instalación Mural de 1000 W e nuevo 100 - 240 V ~ 150 - 60 Hz Con botón de activación frontal Regulación de la sensibilidad luminosa y temporización. Alcance: 9 metros Ángulo de detección: 160° Contacto libre de potencial Salida relé, compatible con todo tipo de cargas eléctricas. Ver Ficha Técnica - pág. 273	21403				BR MF
	Detector de Movimiento Instalación Mural de 400 W e nuevo 100 - 240 V ~ 150 - 60 Hz Con botón de activación frontal Regulación de la sensibilidad luminosa y temporización. Alcance: 9 metros Ángulo de detección: 160° Contacto libre de potencial Salida relé, compatible con todo tipo de cargas eléctricas. Ver Ficha Técnica - pág. 273	21404		Tapa para Detector de Movimiento Instalación Mural	70403 T	

T - Tecla, Tapa o Marco. | BR - Blanco; MF - Marfil.

 /  /  - Conexión de Tornillo

e ECO - Ahorro energético y contribución a la eficiencia energética.

control de temperatura

ref.

teclas / tapas

ref.

color

Termostato Rotativo **nuevo**

16 A (cos φ = 1) - 100 - 240 V ~ 150 - 60 Hz
Ajuste de la temperatura: +5 °C hasta 30 °C
Amplitud de lectura de temperatura: -9 °C hasta 35 °C
Control de sistemas: calefacción y/o refrigeración.
Posibilidad de conexión de Sensor de Temperatura de Suelo (Ref. 81950), con detección automática de la misma (solo Protección).
Protección Antihielo (Calefacción) o Protección Térmica (Refrigeración)

21234



Tapa para Termostato Rotativo

70746 T

Termostato Multifuncional **nuevo**

16 A (cos φ = 1) - 100 - 240 V ~ 150 - 60 Hz
Precisión de control de temperatura: 0,5 °C
Amplitud de lectura de temperatura: -9 °C hasta 35 °C
Control de sistemas: calefacción y/o refrigeración.
Posibilidad de conexión de Sensor de Temperatura de Suelo (Ref. 81950), con detección automática de la misma.
Lectura de temperatura: Ambiente o Sensor de Temperatura o ambas.
Posibilidad de control a través de un Mando a Distancia Multifunciones (Ref. 81900).
Compatible con sistemas eléctricos o hidráulicos.
Protección Antihielo (Calefacción) o Protección Térmica (Refrigeración)

21236



Tapa para Termostato Multifuncional

70749 T

BR MF

Cronotermostato Multifuncional **nuevo**

16 A (cos φ = 1) - 100 - 240 V ~ 150 - 60 Hz
Permite la programación diaria / semanal
Precisión de control de temperatura: 0,5 °C
Amplitud de lectura de temperatura: -9 °C hasta 35 °C
Control de sistemas: calefacción y/o refrigeración.
Posibilidad de conexión de Sensor de Temperatura de Suelo (Ref. 81950), con detección automática de la misma.
Lectura de temperatura: Ambiente o Sensor de Temperatura o ambas.
Compatible con sistemas eléctricos o hidráulicos.
Protección Antihielo (Calefacción) o Protección Térmica (Refrigeración)

21235



Tapa para Cronotermostato Multifuncional

70748 T

Sensor de Temperatura de Suelo para Termostato y Cronotermostato

Longitud: 4 m.
-10 °C a 50 °C.
IP67.
NTC 12 K/25 °C.

81950

-



señalizadores y orientación

ref.

teclas / tapas

ref.

color

Luz de Orientación Blanca **nuevo**

100 - 240 V ~ 150 - 60 Hz
L1 - 0,2 W; L2 - 0,4 W (4000 K)
[Ver Ficha Técnica - pág. 266](#)

21388



Tapa para Luz de Orientación

70782 T

BR MF

Luz de Orientación Blanca con Batería **nuevo**

100 - 240 V ~ 150 - 60 Hz
L1 - Señalización OFF; L2 - Señalización ON.
[Ver Ficha Técnica - pág. 266](#)

21389

Señalizador Luminoso (Blanca)

100 - 240 V ~ 150 - 60 Hz
L1 - 0,2 W; L2 - 0,4 W (4000 K)
[Ver Ficha Técnica - pág. 263](#)

21361



Difusor para Señalizador Luminoso

70781 T

IC LR
VD VM

Señalizador de Doble Estado Verde/Rojo

100 - 240 V ~ 150 - 60 Hz
L1 - RED - 0,4 W; L2 - GREEN - 0,4 W
[Ver Ficha Técnica - pág. 263](#)

21365

IC

Timbre

250 V ~ - 50 Hz
Tipo D.
5/15 segundos
[Ver Ficha Técnica - pág. 254](#)

21990





Tapa para Altavoz de 2" - 32 Ohm / Timbre

























70710 T

BR MF

T - Tecla, Tapa o Marco. | BR - Blanco; MF - Marfil; IC - Transparente; LR - Naranja; VD - Verde; VM - Rojo.

  /  - Conexión de Tornillo

 ECO - Ahorro energético y contribución a la eficiencia energética.

tomas de datos, voz e imagen		ref.	teclas / tapas		ref.	color
tomas informáticas						
	Toma Informática RJ45 Cat. 6A UTP Ver Ficha Técnica - pág. 346	nuevo		21590		
	Toma Informática RJ45 Cat. 6 UTP Ver Ficha Técnica - pág. 346			21455		
	Toma Informática RJ45 Cat. 6A STP Ver Ficha Técnica - pág. 347	nuevo		21592		
	Toma Informática RJ45 Cat. 6 STP Ver Ficha Técnica - pág. 347			21445		
	Toma Informática RJ45 Cat. 5e UTP			21453		
	Toma Informática RJ45 Cat. 5e STP Ver Ficha Técnica - pág. 347			21443		
	Adaptador para Toma RJ45 (Sin conector)			21976		
conectores RJ45						
	Conector Hembra RJ45 Cat. 6A UTP (500 MHz) Ver Ficha Técnica - pág. 346	nuevo		82021		
	Conector Hembra RJ45 Cat. 6 UTP (250 MHz) Ver Ficha Técnica - pág. 346			21978		
	Conector Hembra RJ45 Cat. 6 UTP - Montaje Rack (250 MHz) Ver Ficha Técnica - pág. 347			82020		Tapa con Soporte para Un Conector RJ45 70441 S
	Conector Hembra RJ45 Cat. 5e UTP (100 MHz)			21975		BR MF
	Conector Hembra RJ45 Cat. 6A STP (500 MHz) Ver Ficha Técnica - pág. 347	nuevo		82022		Tapa con Soporte para Dos Conectores RJ45 70442 S
	Conector Hembra RJ45 Cat. 6 STP (250 MHz) Ver Ficha Técnica - pág. 347			21988		
	Conector Hembra RJ45 Cat. 5e STP (100 MHz) Ver Ficha Técnica - pág. 347			21985		
adaptadores para conectores de fibra óptica						
	Adaptador para Conectores de Fibra Óptica SC APC Duplex Ver Ficha Técnica - pág. 348			82211		Tapa para Adaptador para Conectores de Fibra Óptica SC APC Duplex 70448 S
	Adaptador para Conectores de Fibra Óptica SC APC Simplex Ver Ficha Técnica - pág. 348			82210		BR MF
	Acoplador para Conectores de Fibra Óptica LC Duplex Ver Ficha Técnica - pág. 348			82213		Tapa para Adaptador para Conectores de Fibra Óptica SC APC Simplex / LC Duplex 70449 S
	Tapa de Protección para Adaptador de Fibra Óptica SC APC Simplex					82970
	Tapa de Protección para Adaptador de Fibra Óptica SC APC Duplex					82971

S - Semi-montado; T - Tecla, Tapa o Marco. | BR - Blanco; MF - Marfil.

 - Power over Ethernet

sirius70

tomas de datos, voz e imagen

ref. color

tomas telefónicas

50 V ~ 70 V ~



Toma Telefónica
(4 conductores para conector RJ11)

21252 S BR MF

teclas / tapas

ref. color



Tapa para Toma Telefónica **70712 T**

BR MF

8 CONTACTOS



Toma Telefónica Francesa T8

21411



Tapa para Toma Telefónica Francesa T8 **70718 T**

tomas de radio, televisión y satélite

ref.

ref. color

ESTRELLA



Toma R - TV - SAT Estrella

4 - 47 MHz: < 2 dB
47 - 108 MHz: < 20 dB
108 - 862 MHz: < 2 dB
950 - 2400 MHz: < 3 dB
Paso de corriente 500 mA (DC)

[Ver Ficha Técnica - pág. 285](#)

21543



Tapa para Toma R - TV - SAT **70775 T**



Toma R - TV Estrella

4 - 47 MHz: < 2 dB
47 - 108 MHz: < 2 dB
108 - 1000 MHz: < 1 dB

[Ver Ficha Técnica - pág. 285](#)

21533



Tapa para Toma R - TV **70776 T**

CONEXIÓN EN SERIE



Toma R - TV - SAT Final

4 - 47 MHz: < 9 dB
47 - 108 MHz: < 15 dB
108 - 862 MHz: < 9 dB
950 - 2400 MHz: < 6 dB
Paso de corriente 500 mA (DC)

[Ver Ficha Técnica - pág. 285](#)

21555



Tapa para Toma R - TV - SAT **70775 T**

BR MF



Toma R - TV - SAT Intermedia

4 - 47 MHz: < 10 dB
47 - 108 MHz: < 20 dB
108 - 862 MHz: < 10 dB
950 - 2400 MHz: < 11 dB
Paso de corriente 500 mA (DC)
Pérdidas de inserción: 3 dB

[Ver Ficha Técnica - pág. 285](#)

21565



Toma R - TV Final

4 - 47 MHz: < 8 dB
47 - 108 MHz: < 8 dB
108 - 1000 MHz: < 7 dB

[Ver Ficha Técnica - pág. 285](#)

21554



Tapa para Toma R - TV **70776 T**



Toma R - TV Intermedia

4 - 47 MHz: < 9 dB
47 - 108 MHz: < 9 dB
108 - 1000 MHz: < 9 dB
Pérdidas de inserción: 2 dB

[Ver Ficha Técnica - pág. 285](#)

21564

tomas múltiples

ESTRELLA



Toma Múltiple R - TV - SAT - RJ45 Cat. 6A UTP - FO SC-APC Estrella

4 - 47 MHz: < 2 dB
47 - 108 MHz: < 20 dB
108 - 862 MHz: < 2 dB
950 - 2400 MHz: < 3 dB
Paso de corriente 500 mA (DC)

[Ver Ficha Técnica - pág. 285](#)

nuevo



21548



Tapa para Tomas Múltiples R - TV - SAT - RJ45 / R - TV - SAT - RJ45 - FO **70770 T**

BR MF

S - Semi-montado; T - Tecla, Tapa o Marco. | BR - Blanco; MF - Marfil.

⊖ / Ⓟ / Ⓢ - Conexión de Tornillo

Ⓜ - Power over Ethernet

tomas de datos, voz e imagen

ref.

teclas / tapas

ref.

color

tomas múltiples

ESTRELLA



Toma Múltiple R - TV - SAT - RJ45 Cat. 6 UTP - FO SC-APC Estrella

4 - 47 MHz: < 2 dB
47 - 108 MHz: < 20 dB
108 - 862 MHz: < 2 dB
950 - 2400 MHz: < 3 dB
Paso de corriente 500 mA (DC)



21545

[Ver Ficha Técnica - pág. 285](#)



Toma Múltiple R - TV - SAT - RJ45 Cat. 6A UTP Estrella

Puede ser equipado con 1 conector FO del tipo SC APC Simplex o LC Duplex - pág. 171.

4 - 47 MHz: < 2 dB
47 - 108 MHz: < 20 dB
108 - 862 MHz: < 2 dB
950 - 2400 MHz: < 3 dB
Paso de corriente 500 mA (DC)

nuevo



21547

[Ver Ficha Técnica - pág. 285](#)



Toma Múltiple R - TV - SAT - RJ45 Cat. 6 UTP Estrella

Puede ser equipado con 1 conector FO del tipo SC APC Simplex o LC Duplex - pág. 171.

4 - 47 MHz: < 2 dB
47 - 108 MHz: < 20 dB
108 - 862 MHz: < 2 dB
950 - 2400 MHz: < 3 dB
Paso de corriente 500 mA (DC)



21544

[Ver Ficha Técnica - pág. 285](#)



Toma Múltiple R - TV - SAT - 2 x RJ45 Cat. 6 UTP Estrella

4 - 47 MHz: < 2 dB
47 - 108 MHz: < 20 dB
108 - 862 MHz: < 2 dB
950 - 2400 MHz: < 3 dB
Paso de corriente 500 mA (DC)

21546

[Ver Ficha Técnica - pág. 285](#)



Toma Múltiple R - TV - RJ45 Cat. 6A UTP - FO SC-APC Estrella

4 - 47 MHz: < 2 dB
47 - 108 MHz: < 2 dB
108 - 1000 MHz: < 1 dB

nuevo



21537

[Ver Ficha Técnica - pág. 285](#)



Toma Múltiple R - TV - RJ45 Cat. 6 UTP - FO SC-APC Estrella

4 - 47 MHz: < 2 dB
47 - 108 MHz: < 2 dB
108 - 1000 MHz: < 1 dB



21535

[Ver Ficha Técnica - pág. 285](#)



Toma Múltiple R - TV - RJ45 Cat. 6A UTP Estrella

Puede ser equipado con 1 conector FO del tipo SC APC Simplex o LC Duplex - pág. 171.

4 - 47 MHz: < 2 dB
47 - 108 MHz: < 2 dB
108 - 1000 MHz: < 1 dB

nuevo



21536

[Ver Ficha Técnica - pág. 285](#)



Toma Múltiple R - TV - RJ45 Cat. 6 UTP Estrella

Puede ser equipado con 1 conector FO del tipo SC APC Simplex o LC Duplex - pág. 171.

4 - 47 MHz: < 2 dB
47 - 108 MHz: < 2 dB
108 - 1000 MHz: < 1 dB



21534

[Ver Ficha Técnica - pág. 285](#)



Tapa para Tomas Múltiples
R - TV - SAT - RJ45 /
R - TV - SAT - RJ45 - FO

70770 T

BR MF



Tapa para Toma Múltiple
R - TV - SAT - 2xRJ45

70773 T

BR MF



Tapa para Tomas Múltiples
R - TV - RJ45 / R - TV - RJ45 - FO

70774 T

BR MF

T - Tecla, Tapa o Marco. | BR - Blanco; MF - Marfil.

- Power over Ethernet

sirius70

cargadores USB

ref.



Doble Cargador USB con Salidas a 20° Tipo A

100 - 240 V ~ 150 - 60 Hz - 5 V = 3 A
Dos salidas USB tipo A

21384

[Ver Ficha Técnica - pág. 282](#)



Doble Cargador USB Tipo A + Tipo C **nuevo**

100 - 240 V ~ 150 - 60 Hz - 5 V = 3 A
Una salida USB tipo A + una salida USB tipo C

21381

[Ver Ficha Técnica - pág. 282](#)



Doble Cargador USB Tipo C **nuevo**

100 - 240 V ~ 150 - 60 Hz - 5 V = 3 A
Dos salidas USB tipo C

21382

[Ver Ficha Técnica - pág. 282](#)



Cargador USB Tipo C Power Delivery 30W **nuevo**

100 - 240 V ~ 150 - 60 Hz - 30 W
Una salida USB tipo C

21398

[Ver Ficha Técnica - pág. 282](#)

tomas de corriente

ref.



Toma Schuko con Terminales de Conexión Rápida

16 A - 250 V ~

21130

[Ver Ficha Técnica - pág. 223](#)



Toma Schuko

16 A - 250 V ~

21131

[Ver Ficha Técnica - pág. 223](#)



Toma 2P

16 A - 250 V ~

21121



Toma Francesa con Terminales de Conexión Rápida

16 A - 250 V ~

21110

[Ver Ficha Técnica - pág. 223](#)



Toma Francesa

16 A - 250 V ~

21111

[Ver Ficha Técnica - pág. 223](#)



Toma Euro-americana

15 A - 127 V ~ / 16 A - 250 V ~

21140

[Ver Ficha Técnica - pág. 223](#)

teclas / tapas

ref.

color



Tapa para Doble Cargador USB con Salidas a 20° Tipo A

70673 T

BR MF



Tapa para Doble Cargador USB Tipo A + Tipo C

nuevo 70674 T



Tapa para Doble Cargador USB Tipo C

nuevo 70675 T

BR MF



Tapa para Cargador USB Tipo C Power Delivery

nuevo 70676 T

teclas / tapas

ref.

color



Tapa con Protección para Toma Schuko

70632 T

BR MF
LR VD VM



Tapa para Toma Schuko

70631 T



Tapa Articulada con Protección para Toma Schuko (IP44)

70634 T

BR MF
VD VM



Marco Monobloc con Protección para Toma Schuko

70903 T

BR MF



Marco Monobloc para Toma Schuko

70902 T



Tapa con Protección para Toma 2P

70622 T



Tapa para Toma 2P

70621 T

BR MF



Marco Monobloc para Toma Schuko para Toma 2P

70901 T



Tapa con Protección para Toma Francesa

70652 T

BR MF
LR VD VM



Tapa Articulada con Protección para Toma Francesa (IP44)

70654 T

BR MF
VD VM



Tapa con Protección para Toma Euro-americana

70842 T





















BR MF
LR VD VM

Tapa para Toma Euro-americana



70841 T

T - Tecla, Tapa o Marco. | BR - Blanco; MF - Marfil; LR - Naranja; VD - Verde; VM - Rojo.

⊖ / ⊕PZX / ⊕PHX - Conexión de Tornillo

tomas de corriente	ref.	teclas / tapas	ref.	color
 <p>Toma Americana NEMA 15 A - 127 V ~ SASO 2204 NEMA 5-15 PZ2 Ver Ficha Técnica - pág. 223</p>	21143	 <p>Tapa para Toma Americana NEMA con Protección</p>	70843 T	BR MF LR VD VM
 <p>Toma Inglesa con Protección 13 A - 250 V ~ PZ2 Ver Ficha Técnica - pág. 223</p>	21185	 <p>Tapa con Protección para Toma Inglesa</p>	70642 T	BR MF
accesorios	ref.	teclas / tapas	ref.	color
salidas de cables				
 <p>Salida de Cables con 3 Terminales 3x2,5 mm² - 450 V ~</p>	21173			
 <p>Salida de Cables con 4 Terminales 4x2,5 mm² - 450 V ~</p>	21174	 <p>Tapa para Salida de Cables</p>	70671 T	BR MF
varios				
 <p>Toma de Altavoz</p>	21220	 <p>Tapa para Toma para Altavoz con Terminal de Rosca</p>	70713 T	BR MF
 <p>Soporte para Tapa Ciega</p>	21222	 <p>Tapa Ciega</p>	70677 T	
 <p>Kit IP44 para MEC 21 - Tecla Simple Ver Ficha Técnica - pág. 224</p>			21981	
 <p>Kit IP44 para MEC 21 - Tecla Doble Ver Ficha Técnica - pág. 224</p>			21982	
 <p>Tapa para Protección de Mecanismos Compatible con todos los mecanismos Mec21.</p>			21971	-
 <p>Nivel para Montaje MEC 21</p>			21989	
 <p>Tarjeta para Interruptor Card-system</p>			21999	
 <p>Garra Larga para Mecanismos Mec21 Compatible con Mecanismos de Mando.</p>			21998	
 <p>Tecla Doble para Mecanismos Electrónicos Compatible con la ref. 21164.</p>			70610 T	
 <p>Tapa para Toma Multimarcas R - TV de 2 Salidas Distancia entre orificios: 30 mm. Ver Dimensiones - pág. 225</p>			70685 T	
 <p>Tapa para Toma Multimarcas R TV - SAT de 2 Salidas Distancia entre orificios: 30 mm. Ver Dimensiones - pág. 225</p>			70686 T	BR MF
 <p>Tapa para Toma Multimarcas R - TV - SAT de 3 Salidas Distancia entre orificios: 30 mm. Ver Dimensiones - pág. 225</p>			70680 T	

T - Tecla, Tapa o Marco. | BR - Blanco; MF - Marfil; LR - Naranja, VD - Verde; VM - Rojo.

 /  - Conexión de Tornillo

sirius70

accesorios

ref. color

varios



Tapa Central Universal Q45

70881 T BR MF VM



LED para la serie Mec 21 y Serie 48 - 250 V ~

Para reposición en mecanismos luminosos y señalización.

81019



LED para la serie Mec 21 y Serie 48 - 12 V ~

Para reposición en mecanismos luminosos y señalización.

81018



Mando a Distancia Multifunciones

Control Termostato Multifuncional.
Control de Mandos para Persiana.
Funciona con pila CR 2032, no incluida.

81900

cajas de superficies y de empotrar



Caja de Superficie para Serie Sirius 70

10975 A BR MF



Caja de Empotrar

Para ser usado con canales con Tapas L75.

10984 A BR



Caja Semi Empotrable

Para ser usado con canales con Tapas L75.

10985 A BR

relés para persianas



Relé Interruptor de Persiana

6 A - 230 V ~ | 50 Hz

Temporizado.

Conectar a Dobles Pulsadores y a Dobles Pulsadores de Persianas.

[Ver Ficha Técnica - pág. 280](#)

81512



Relé Pulsador de Persiana

6 A - 230 V ~ | 50 Hz

No temporizado.

Conectar localmente a Doble Pulsador Conmutador para Persiana (Ref. 21283 / 45283 S).

[Ver Ficha Técnica - pág. 280](#)

81511

mecanismos completos

ref. color



Toma Monobloc Schuko con Protección y Terminales de Conexión Rápida

16 A - 250 V ~

70139 C



Toma Monobloc Schuko con Protección

16 A - 250 V ~

70138 C



Toma Monobloc Schuko

16 A - 250 V ~

70135 C BR MF



Doble Toma Monobloc Schuko con Protección

16 A - 250 V ~

70332 C



Doble Toma Monobloc Schuko

16 A - 250 V ~

70331 C

A - Accesorio; C - Producto Completo; T - Tecla, Tapa o Marco. | BR - Blanco; MF - Marfil; VM - Rojo.

⊖ / ⓈPZ2 / ⓈPHX - Conexión de Tornillo

mecanismos completos

ref. color

 **Doble Toma Monobloc 2P con Protección**
16 A - 250 V ~ **70322 C**

 **Doble Toma Monobloc 2P**
16 A - 250 V ~ **70321 C**

BR MF

 **Toma Inglesa Monobloc con Interruptor**
13 A - 250 V ~ **70184 C**

 PZ2

 **Toma Inglesa Monobloc con Interruptor y Piloto de Señalización**
13 A - 250 V ~ **70183 C**

 PZ2

Toma de Empotrar Schuko para Carga VE nuevo
16 A - 250 V ~ **81132**
[Ver Ficha Técnica - pág. 288](#)











 **Toma de Empotrar Francesa para Carga VE nuevo**
16 A - 250 V ~ **81112**
[Ver Ficha Técnica - pág. 288](#)

Toma de Superficie Schuko para Carga VE nuevo
16 A - 250 V ~ **81751**
[Ver Ficha Técnica - pág. 287](#)



 **Toma de Superficie Francesa para Carga VE nuevo**
16 A - 250 V ~ **81752**
[Ver Ficha Técnica - pág. 287](#)

marcos

							
Simple 70910 T	Doble Horizontal 70921 T	Doble Vertical 70922 T	Triple Horizontal 70931 T	Triple Vertical 70932 T	Cuádruple Horizontal 70941 T	Cuádruple Vertical 70942 T	Estanco 70961 T



IP44

acabados

Classic

Ver colores de los acabados en la pág. 58

C - Producto Completo; T - Tecla, Tapa o Marco. | BR - Blanco; MF - Marfil.

 /  - Conexión de Tornillo

[Ver Dimensiones de los Marcos - pág. 235](#)

02

sistema mec Q45

SIZA

QUADRA

LATINA

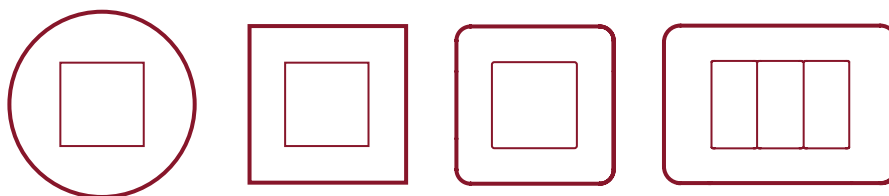

02

MEC Q45

Mecanismos semi-montados, que permiten un fácil montaje y la elección de funciones y acabados.

Sistema adaptable a la serie SIZA, QUADRA, LATINA (con matriz europea e italiana) y la integración en las familias Burotica y Canales.

Una vez definidas las funciones, es fácil escoger los marcos, colores y acabados de cada una de las series.

1. Referencia

- referencia del **producto semi-montado**;
- del **soporte** correspondiente;
- del **marco** de la serie seleccionada.

2. Acabado

- agregar a la referencia del marco y del producto semi-montado, la **sigla** del **acabado** elegido.

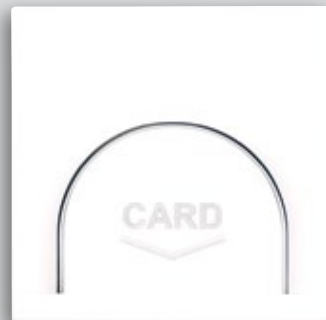

MECANISMO SEMI-MONTADO,
haciendo que el montaje sea fácil y la elección simple

MECANISMO SEMI-MONTADO

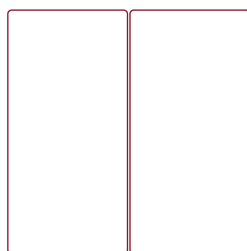

SOPORTE

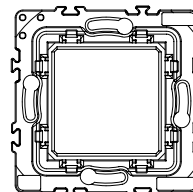
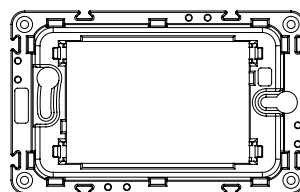
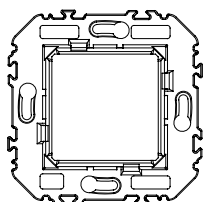

MARCO

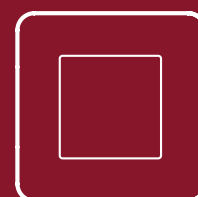
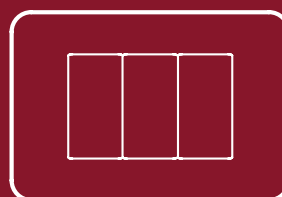
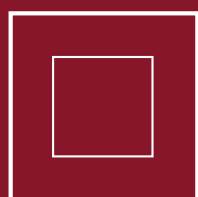
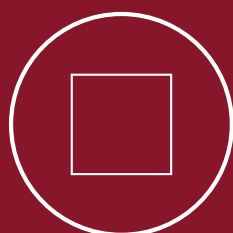
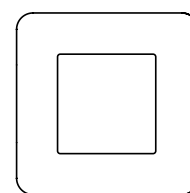
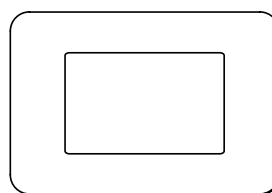
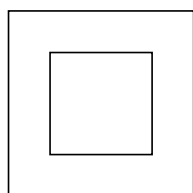
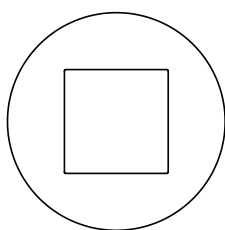

SIZA

QUADRA

LATINA





MEC Q45

Acabados

- Siza **80**
- Quadra **84**
- Latina **86**

Funciones

- Mecanismo de Mando **94**
- Detectores de Movimiento **98**
- Control de Temperatura **99**
- Señalizadores y Orientación **99**
- Tomas de Datos, Voz e Imagen **100**
- Cargadores USB **104**
- Tomas de Corriente **104**

Accesorios **107**

Mecanismos completos **110**

Marcos **112**

standard

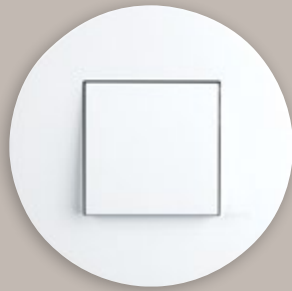

BR
Blanco

mate y aluminio

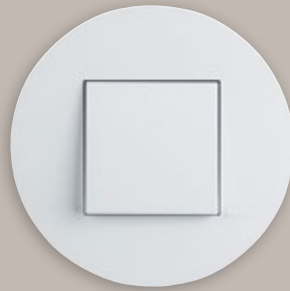

BM
Blanco Mate



PM
Negro Mate



AL
Aluminio



caja de superficie

standard

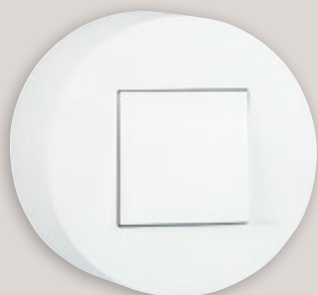

BR
Blanco

mate y aluminio

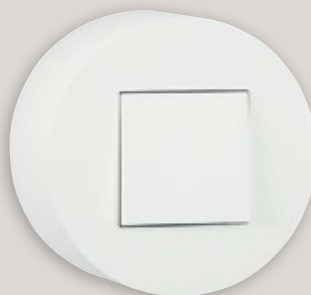

BM
Blanco Mate



PM
Negro Mate

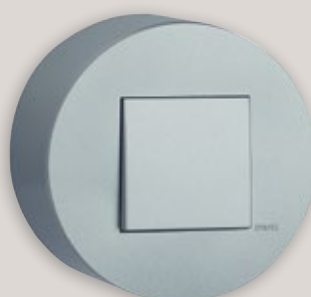

AL
Aluminio



**caja
de superficie**

SIZA

standard



BR
Blanco

mate y aluminio



BM
Blanco Mate



PM
Negro Mate



AL
Aluminio





standard

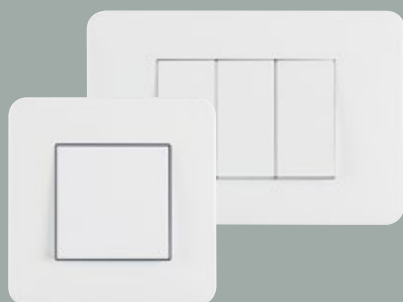

BR
Blanco

aquarella

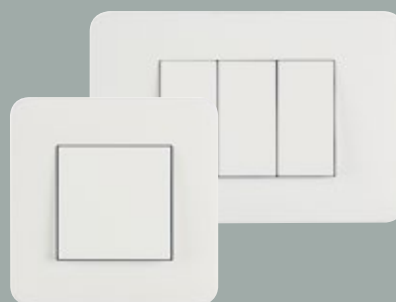

BM
Blanco Mate



AL
Aluminio



PM
Negro Mate

lyra



CE
Crema



AM
Amarillo



AZ
Azul



VR
Verde



LR
Naranja



RJ
Rojo

ligna

metallum



RO
Roble



LU
Aluminio

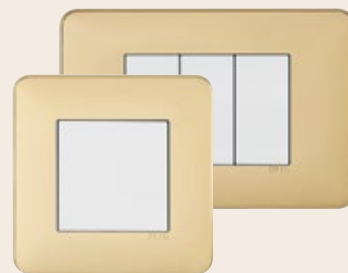

OR
Oro



FA
Haya



RB
Rojo

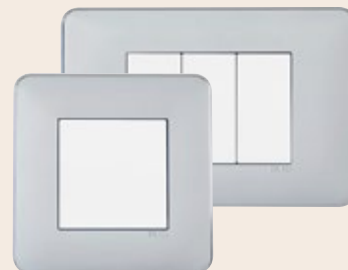

CR
Cromo

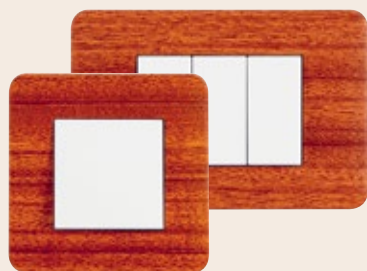

MG
Caoba



CO
Cobre



WG
Wenge

Croma

En la base de toda la serie Latina está la gama Croma y su diseño orgánico de líneas curvas y claras.

El friso metálico lateral combina fuerza con la sublime elegancia que transmite el conjunto.



**Diseño orgánico
y elegancia sublime.**

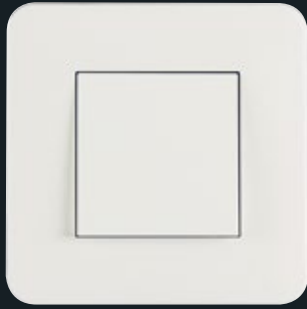

BH
Blanco Mate / Cromo

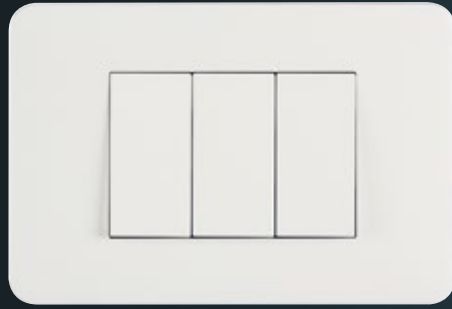

AH
Aluminio / Cromo

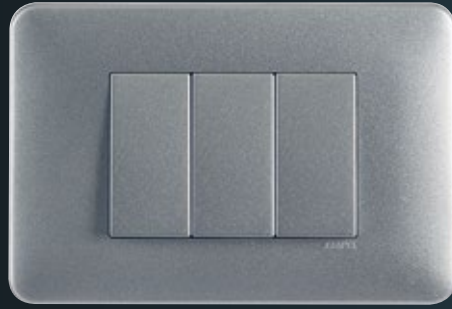

PH
Negro Mate / Cromo



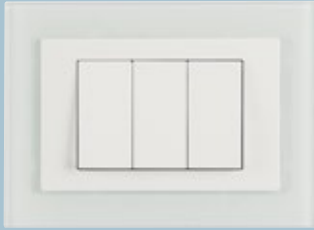

CB
Cristal / Blanco Mate



CA
Cristal / Aluminio



EA
Cristal Negro / Aluminio



CK
Cristal / Negro Mate



EP
Cristal Negro / Negro Mate



EB
Cristal Negro / Blanco Mate



Crystal

Con el vidrio como protagonista, Crystal de la serie Latina combina el toque distintivo de la elegancia con la fuerte personalidad del material y la sencillez del diseño.

Resalta tu decoración.

mecanismo de mando

ref. color



Interruptor Unipolar - 2 Módulos
10 AX - 250 V ~

45011 S



Interruptor Unipolar - 1 Módulo
10 AX - 250 V ~

45010 S



Interruptor Luminoso - 2 Módulos
10 AX - 250 V ~
Para el encendido de lámparas de bajo consumo, recomendamos la utilización de condensadores de 0,15 µF 275 V ~ conectados en paralelo con la carga, para evitar que las lámparas destellen cuando el contacto se encuentre abierto.

45012 S



Interruptor Luminoso - 1 Módulo
10 AX - 250 V ~
Para el encendido de lámparas de bajo consumo, recomendamos la utilización de condensadores de 0,15 µF 275 V ~ conectados en paralelo con la carga, para evitar que las lámparas destellen cuando el contacto se encuentre abierto.

45015 S



Interruptor con Piloto de Señalización - 2 Módulos
10 AX - 250 V ~

45013 S



Interruptor con Piloto de Señalización - 1 Módulo
10 AX - 250 V ~

45016 S



Interruptor Bipolar - 2 Módulos
10 AX - 250 V ~

45021 S



Interruptor Bipolar - 1 Módulo
10 AX - 250 V ~

45020 S



Interruptor Bipolar con Piloto de Señalización - 2 Módulos
10 AX - 250 V ~

45023 S

BR
BM PM AL



Interruptor Bipolar con Piloto de Señalización - 1 Módulo
10 AX - 250 V ~

45026 S



Interruptor para Tarjeta Card-system Temporizado - 2 Módulos e nuevo
16 A (cos φ =1) - 100 - 240 V ~ | 50 - 60 Hz
Regulación de la temporización: 0 segundos a 60 segundos
Salida: NA o NC
Contacto de salida libre de potencial.
[Ver Ficha Técnica - pág. 268](#)

45033 S



Interruptor Temporizado - 2 Módulos e nuevo
16 A (cos φ =1) - 100 - 240 V ~ | 50 - 60 Hz
Regulación de la temporización: 5 segundos hasta 15 minutos
Salida: NA o NC
Contacto de salida libre de potencial.
[Ver Ficha Técnica - pág. 267](#)

45040 S



Interruptor Horario Digital de 1 Circuito - 2 Módulos e
16 A (cos φ =1) - 230 V ~ | 50/60 Hz
Tipo de maniobras: ON, OFF y PULSO
[Ver Ficha Técnica - pág. 269](#)

45041 S



Interruptor Horario Digital de 2 Circuitos - 2 Módulos e
6 A + 6 A (cos φ =1) - 230 V ~ | 50/60 Hz
Tipo de maniobras: ON, OFF y PULSO
[Ver Ficha Técnica - pág. 269](#)

45042 S



Doble Interruptor - 2 Módulos
10 AX - 250 V ~

45061 S















S - Semi-montado, | BR - Blanco; BM - Blanco Mate; PM - Negro Mate; AL - Aluminio.

⊖ / Ⓢ_{2X} / Ⓢ_{PHX} - Conexión de Tornillo

e ECO - Ahorro energético y contribución a la eficiencia energética.

mecanismo de mando

















ref. color

	Conmutador - 2 Módulos 10 AX - 250 V ~	45071 S	
	Conmutador - 1 Módulo 10 AX - 250 V ~	45070 S	
	Conmutador Luminoso - 2 Módulos 10 AX - 250 V ~ Para el encendido de lámparas de bajo consumo, recomendamos la utilización de condensadores de 0,15 µF 275 V ~ conectados en paralelo con la carga, para evitar que las lámparas destellen cuando el contacto se encuentre abierto.	45072 S	
	Conmutador Luminoso - 1 Módulo 10 AX - 250 V ~ Para el encendido de lámparas de bajo consumo, recomendamos la utilización de condensadores de 0,15 µF 275 V ~ conectados en paralelo con la carga, para evitar que las lámparas destellen cuando el contacto se encuentre abierto.	45074 S	
	Conmutador con Piloto de Señalización - 2 Módulos 10 AX - 250 V ~	45073 S	
	Conmutador con Piloto de Señalización - 1 Módulo 10 AX - 250 V ~	45076 S	
	Conmutador Bipolar - 2 Módulos 10 AX - 250 V ~	45077 S	
	Conmutador de Cruce - 2 Módulos 10 AX - 250 V ~	45051 S	BR BM PM AL
	Conmutador de Cruce - 1 Módulo 10 AX - 250 V ~	45050 S	
	Conmutador de Cruce Luminoso - 2 Módulos 10 AX - 250 V ~ Para el encendido de lámparas de bajo consumo, recomendamos la utilización de condensadores de 0,15 µF 275 V ~ conectados en paralelo con la carga, para evitar que las lámparas destellen cuando el contacto se encuentre abierto.	45052 S	
	Conmutador de Cruce Luminoso - 1 Módulo 10 AX - 250 V ~ Para el encendido de lámparas de bajo consumo, recomendamos la utilización de condensadores de 0,15 µF 275 V ~ conectados en paralelo con la carga, para evitar que las lámparas destellen cuando el contacto se encuentre abierto.	45053 S	
	Pulsador - 2 Módulos 10 A - 250 V ~	45151 S	
	Pulsador - 1 Módulo 10 A - 250 V ~	45161 S	
	Pulsador (NA + NC) - 2 Módulos 10 A - 250 V ~	45150 S	
	Pulsador (NA + NC) - 1 Módulo 10 A - 250 V ~	45166 S	

S - Semi-montado. | BR - Blanco; BM - Blanco Mate; PM - Negro Mate; AL - Aluminio.

mecanismo de mando

ref. color

	Pulsador con Símbolo Campana - 2 Módulos (الجر) 10 A - 250 V ~	45177 S
	Pulsador con Símbolo Campana - 1 Módulo (الجر) 10 A - 250 V ~	45167 S
	Pulsador con Símbolo Luz - 2 Módulos (الجر) 10 A - 250 V ~	45179 S
	Pulsador con Símbolo Luz - 1 Módulo (الجر) 10 A - 250 V ~	45169 S
	Pulsador Luminoso (250 V ~) - 2 Módulos 10 A - 250 V ~	45152 S
	Pulsador Luminoso (250 V ~) - 1 Módulo 10 A - 250 V ~	45160 S
	Pulsador Luminoso (12 V =) - 2 Módulos 6 A - 12 V =	45162 S
	Pulsador Luminoso (12 V =) - 1 Módulo 6 A - 12 V =	45163 S
	Pulsador con Señalización Independiente (250 V ~) - 2 Módulos 10 A - 250 V ~	45154 S
	Pulsador con Señalización Independiente (250 V ~) - 1 Módulo 10 A - 250 V ~	45153 S
	Pulsador con Señalización Independiente (12 V =) - 2 Módulos 6 A - 12 V =	45158 S
	Pulsador con Señalización Independiente (12 V =) - 1 Módulo 6 A - 12 V =	45157 S
	Pulsador Luminoso con Símbolo Luz - 2 Módulos (الجر) 10 A - 250 V ~	45172 S
	Pulsador Luminoso con Símbolo Luz - 1 Módulo (الجر) 10 A - 250 V ~	45171 S
	Doble Pulsador - 2 Módulos 10 A - 250 V ~	45156 S
	Pulsador/Conmutador - 2 Módulos 10 AX - 250 V ~	45159 S

BR
BM PM AL

S - Semi-montado. | BR - Blanco; BM - Blanco Mate; PM - Negro Mate; AL - Aluminio.

mecanismo de mando

ref. color



Pulsador Cuádruple (Muy Baja Tensión) - 2 Módulos

12 V $\overline{\text{---}}$ - 50 mA / 32 V $\overline{\text{---}}$ - 18 mA

Ver Ficha Técnica - pág. 270

45164 S



Interruptor Rotativo - 2 Módulos

10 AX - 250 V ~

45302 S



Conmutador Rotativo - 2 Módulos

10 AX - 250 V ~

45301 S



Conmutador con Llave - 2 Módulos

10 AX - 250 V ~

ON - OFF - ON

Permite retirar la llave en la 3 posiciones.

45352 S

BR
BM PM AL



Pulsador con Llave - 2 Módulos

10 A - 250 V ~

ON - OFF - ON

Sólo permite retirar la llave en la posición OFF.

45351 S



Conmutador con Tirador - 2 Módulos

10 AX - 250 V ~

NA + NC

Aproximadamente 65cm de Tirador.

45092 S



Pulsador con Tirador (NA + NC) - 2 Módulos

10 A - 250 V ~

NA + NC

Aproximadamente 65cm de Tirador.

45090 S

mandos para persiana



Interruptor para Persiana - 2 Módulos

10 A - 250 V ~

Funcionamiento como interruptor.

Protección mecánica y eléctrica contra dos órdenes simultáneas.

Levanta automáticamente una tecla al presionar la otra.

45293 S



Interruptor para Persiana con Enclavamiento Mecánico - 2 Módulos

10 A - 250 V ~

Funcionamiento como interruptor.

Protección mecánica y eléctrica contra dos órdenes simultáneas.

Es necesario presionar "STOP" para pasar de una función a otra.

45295 S



Doble Pulsador para Persiana - 2 Módulos

10 A - 250 V ~

Funcionamiento como pulsador.

Protección eléctrica contra dos órdenes simultáneas.

45281 S

BR
BM PM AL



Doble Pulsador Conmutador para Persiana - 2 Módulos

10 A - 250 V ~

Funcionamiento como pulsador.

Protección eléctrica contra dos órdenes simultáneas.

Permite el control de una persiana desde varios puntos.

Para ser usado con Relé Pulsador de Persiana (Ref. 81511).

45283 S



Conmutador Rotativo de Persiana - 2 Módulos

10 A - 250 V ~

ON - OFF - ON.

45305 S



Pulsador Rotativo para Persiana - 2 Módulos

10 A - 250 V ~

ON - OFF - ON.

45303 S

S - Semi-montado. | BR - Blanco; BM - Blanco Mate; PM - Negro Mate; AL - Aluminio.

Conexión de Tornillo

mecanismo de mando

ref. color

mandos para persiana



Mando General de Persiana con Sensor IR - 2 Módulos e

100 V ~ - 240 VA | 50 - 60Hz

240 V ~ - 500 VA | 50 - 60 Hz

Posibilidad de mando a distancia a través de un Mando a Distancia Multifunciones (Ref. 81900).

2 funciones programables (subir/bajar).

Función: "Standby".

[Ver Ficha Técnica - pág. 278](#)

45311 S

BR
BM PM AL



Mando Local de Persiana con Sensor IR - 2 Módulos e

100 V ~ - 240 VA | 50 - 60Hz

240 V ~ - 500 VA | 50 - 60 Hz

Posibilidad de mando a distancia a través de un Mando a Distancia Multifunciones (Ref. 81900).

[Ver Ficha Técnica - pág. 278](#)

45312 S

reguladores/conmutadores de luz



Regulador de Luz RLC Rotativo - 2 Módulos e **nuevo**

100 - 240 V ~ | 50 - 60 Hz

5 - 250 W/VA

5 - 75 W LED's

No necesita presencia de neutro (sustituye directamente un Interruptor Unipolar).

[Ver Ficha Técnica - pág. 260](#)

45216 S

BR
BM PM AL



Regulador de Luz RLC de Teclas - 2 Módulos e **nuevo**

100 - 240 V ~ | 50 - 60 Hz

5 - 250 W/VA

5 - 75 W LED's

No necesita presencia de neutro (sustituye directamente un Interruptor Unipolar).

Posibilidad de definir la iluminación posterior en tipo Luminoso, Señalización, Siempre ON o Desconectada.

[Ver Ficha Técnica - pág. 261](#)

45218 S

detectores de movimiento

ref. color



Detector de Movimiento de 1000 W - 2 Módulos e **nuevo**

100 - 240 V ~ | 50 - 60 Hz

Regulación de la sensibilidad luminosa y temporización.

Alcance: 12 metros

Ángulo de detección: 160°

Contacto libre de potencial

Salida relé, compatible con todo tipo de cargas eléctricas.

[Ver Ficha Técnica - pág. 271](#)

45401 S



Detector de Movimiento de 400 W - 2 Módulos e **nuevo**

100 - 240 V ~ | 50 - 60 Hz

Regulación de la sensibilidad luminosa y temporización.

Alcance: 12 metros

Ángulo de detección: 160°

Contacto libre de potencial

Salida relé, compatible con todo tipo de cargas eléctricas.

[Ver Ficha Técnica - pág. 271](#)

45402 S



Detector de Movimiento Instalación Mural de 1000 W - 2 Módulos e **nuevo**

100 - 240 V ~ | 50 - 60 Hz

Con botón de activación frontal

Regulación de la sensibilidad luminosa y temporización.

Alcance: 9 metros

Ángulo de detección: 160°

Contacto libre de potencial

Salida relé, compatible con todo tipo de cargas eléctricas.

[Ver Ficha Técnica - pág. 273](#)

45403 S

BR
BM PM AL



Detector de Movimiento Instalación Mural de 400 W - 2 Módulos e **nuevo**

100 - 240 V ~ | 50 - 60 Hz

Con botón de activación frontal

Regulación de la sensibilidad luminosa y temporización.

Alcance: 9 metros

Ángulo de detección: 160°

Contacto libre de potencial

Salida relé, compatible con todo tipo de cargas eléctricas.

[Ver Ficha Técnica - pág. 273](#)

45404 S

S - Semi-montado. | BR - Blanco; BM - Blanco Mate; PM - Negro Mate; AL - Aluminio.

/ / - Conexión de Tornillo

e ECO - Ahorro energético y contribución a la eficiencia energética.

control de temperatura

ref. color

	Termostato Rotativo - 2 Módulos e nuevo	
	<p>16 A (cos φ = 1) - 100 - 240 V ~ 150 - 60 Hz Ajuste de la temperatura: +5 °C hasta 30 °C Amplitud de lectura de temperatura: -9 °C hasta 35 °C Control de sistemas: calefacción y/o refrigeración. Posibilidad de conexión de Sensor de Temperatura de Suelo (Ref. 81950), con detección automática de la misma (solo Protección). Protección Antihielo (Calefacción) o Protección Térmica (Refrigeración) Ver Ficha Técnica - pág. 275</p>	45234 S

	Termostato Multifuncional - 2 Módulos e nuevo	
	<p>16 A (cos φ = 1) - 100 - 240 V ~ 150 - 60 Hz Precisión de control de temperatura: 0,5 °C Amplitud de lectura de temperatura: -9 °C hasta 35 °C Control de sistemas: calefacción y/o refrigeración. Posibilidad de conexión de Sensor de Temperatura de Suelo (Ref. 81950), con detección automática de la misma. Lectura de temperatura: Ambiente o Sensor de Temperatura o ambas. Posibilidad de control a través de un Mando a Distancia Multifunciones (Ref. 81900). Compatible con sistemas eléctricos o hidráulicos. Protección Antihielo (Calefacción) o Protección Térmica (Refrigeración) Ver Ficha Técnica - pág. 276</p>	45236 S

BR
BM PM AL

	Cronotermostato Multifuncional - 2 Módulos e nuevo	
	<p>16 A (cos φ = 1) - 100 - 240 V ~ 150 - 60 Hz Permite la programación diaria / semanal Precisión de control de temperatura: 0,5 °C Amplitud de lectura de temperatura: -9 °C hasta 35 °C Control de sistemas: calefacción y/o refrigeración. Posibilidad de conexión de Sensor de Temperatura de Suelo (Ref. 81950), con detección automática de la misma. Lectura de temperatura: Ambiente o Sensor de Temperatura o ambas. Compatible con sistemas eléctricos o hidráulicos. Protección Antihielo (Calefacción) o Protección Térmica (Refrigeración) Ver Ficha Técnica - pág. 277</p>	45235 S

	Sensor de Temperatura de Suelo para Termostato y Cronotermostato	
	<p>Longitud: 4m -10 °C a 50 °C IP67 NTC 12 K/25 °C</p>	81950 -

señalizadores y orientación

ref. color

	Señalizador Luminoso de Luz Blanca - 1 Módulo nuevo	
	<p>230 V ~ 150 - 60 Hz L - 0,4 W (4000 K) Ver Ficha Técnica - pág. 264</p>	2º Sem. 2024 45360 S

IC VD
VM LR



	Señalizador Luminoso de Luz Blanca - 2 Módulos	
	<p>100 - 240 V ~ 150 - 60 Hz L1 - 0,2 W; L2 - 0,4 W (4000 K) Ver Ficha Técnica - pág. 264</p>	45361 S

	Señalizador Doble Verde - Rojo - 1 Módulo nuevo	
	<p>230 V ~ 150 - 60 Hz L1 - RED - 0,4 W; L2 - GREEN - 0,4 W Ver Ficha Técnica - pág. 264</p>	2º Sem. 2024 45363 S

	Señalizador de Doble Estado Verde/Rojo - 2 Módulos nuevo	
	<p>100 - 240 V ~ 150 - 60 Hz L1 - RED - 0,4 W; L2 - GREEN - 0,4 W Ver Ficha Técnica - pág. 264</p>	45365 S -

	Señalizador de Doble Estado Verde/Rojo - 1 Módulo nuevo	
	<p>230 V ~ 150 - 60 Hz L1 - RED - 0,4 W; L2 - GREEN - 0,4 W Ver Ficha Técnica - pág. 264</p>	2º Sem. 2024 45364 S







S - Semi-montado. | BR - Blanco; BM - Blanco Mate; PM - Negro Mate; AL - Aluminio; IC - Transparente; VD - Verde; VM - Rojo; LR - Naranja.

 /  /  - Conexión de Tornillo

e ECO - Ahorro energético y contribución a la eficiencia energética.

señalizadores y orientación

ref. color



	<p>Señalizador Triangular de Doble Estado Verde/Rojo - 2 Módulos nuevo</p> <p>100 - 240 V ~ 50 - 60 Hz L1 - RED - 0,4 W; L2 - GREEN - 0,4 W Ver Ficha Técnica - pág. 264</p>	45366 S	-
	<p>Señalizador Triangular de Luz - 2 Módulos</p> <p>100 - 240 V ~ 50 - 60 Hz L1 - 0,2 W; L2 - 0,4 W (4000 K) Ver Ficha Técnica - pág. 264</p>	45362 S	IC VD VM LR
	<p>Señalizador de Doble Estado Verde/Rojo 12-24 V - 2 Módulos</p> <p>12 - 24 V = L1 - RED - 0,4 W; L2 - GREEN - 0,4 W Ver Ficha Técnica - pág. 264</p>	45368 S	-
	<p>Señalizador de Doble Estado Verde/Rojo 12-24 V - 1 Módulo</p> <p>12 - 24 V = L1 - RED - 0,4 W; L2 - GREEN - 0,4 W Ver Ficha Técnica - pág. 264</p>	2º Sem. 2024 45367 S	-
	<p>Luz de Orientación Blanca - 2 Módulos</p> <p>100 - 240 V ~ 50 - 60 Hz L1 - 0,2 W; L2 - 0,4 W (4000 K) Ver Ficha Técnica - pág. 266</p>	45388 S	-
	<p>Luz de Orientación Blanca con Batería - 2 Módulos</p> <p>100 - 240 V ~ 50 - 60 Hz L1 - Señalización OFF; L2 - Señalización ON. Ver Ficha Técnica - pág. 266</p>	45389 S	BR BM PM AL
	<p>Timbre Electrónico - 1 Módulo</p> <p>100 - 240 V ~ 50 - 60 Hz Ver Ficha Técnica - pág. 255</p>	45369 S	-

tomas de datos, voz e imagen

ref. color

	<p>Toma de Datos USB - 1 Módulo</p> <p>Toma que permite el paso de información por conexión USB. Velocidad máxima: 12 Mbit/s. Ver Ficha Técnica - pág. 257</p>	45437 S	-
	<p>Toma HDMI con Conector - 1 Módulo</p> <p>Toma que permite el paso de información audio y video en alta definición entre cualquier emisor (ordenador, DVD, ...) y un terminal (TV, LCD, Video proyector,...). Resolución máxima: 1080p. Ver Ficha Técnica - pág. 256</p>	45435 S	-
	<p>Toma HDMI Conexión Tornillo - 2 Módulos</p> <p>Toma que permite el paso de información audio y video en alta definición entre cualquier emisor (ordenador, DVD, ...) y un terminal (TV, LCD, Video proyector,...). Resolución máxima: 1080p. Ver Ficha Técnica - pág. 256</p>	45436 S	BR BM PM AL MF GE PE IS DU PR GR PL CH
	<p>Toma VGA HD15 - 2 Módulos</p> <p>Toma que permite el paso de información video entre cualquier emisor (ordenador, DVD, ...) y un terminal (TV, LCD, Video proyector,...). Ver Ficha Técnica - pág. 257</p>	45430 S	-
	<p>Toma 3 RCA Hembra - 1 Módulo</p> <p>Toma que permite el paso de información audio/visual por conector RCA entre cualquier emisor (ordenador, DVD, ...) y un terminal (TV, LCD, Video proyector,...). Ver Ficha Técnica - pág. 257</p>	45580 S	-











S - Semi-montado. | BR - Blanco; BM - Blanco Mate; PM - Negro Mate; AL - Aluminio; MF - Marfil; GE - Hielo; PE - Perla; IS - Gris; DU - Dorado; PR - Plata; GR - Grafito; PL - Platino; CH - Champán; IC - Transparente; VD - Verde; VM - Rojo; LR - Naranja.

 /  /  - Conexión de Tornillo





tomas de datos, voz e imagen

ref. color







módulos con conectores

	Módulo con Conector Hembra RJ45 Cat. 6A UTP - 1 Módulo nuevo Ver Ficha Técnica - pág. 346		45440 S	
	Módulo con Conector Hembra RJ45 Cat. 6 UTP - 1 Módulo Ver Ficha Técnica - pág. 346		45978 S	
	Módulo con Conector Hembra RJ45 Cat. 5e UTP - 1 Módulo		45975 S	
	Módulo con Conector RJ11 Cat. 3 - 1 Módulo		45972 S	
	Módulo con Conector Hembra RJ45 Cat. 6A STP - 1 Módulo nuevo Ver Ficha Técnica - pág. 347		45987 S	BR
	Módulo con Conector Hembra RJ45 Cat. 6 STP - 1 Módulo Ver Ficha Técnica - pág. 347		45988 S	BM PM AL
	Módulo con Conector Hembra RJ45 Cat. 5e STP - 1 Módulo Ver Ficha Técnica - pág. 347		45985 S	
	Módulo con Conector Coaxial Tipo F - 1 Módulo		45979 S	
	Módulo con Conector IEC Macho Tipo F - 1 Módulo		45982 S	
	Módulo con Conector IEC Hembra Tipo F - 1 Módulo		45983 S	

módulos para conectores

	Doble Módulo para Conectores RJ45 - 2 Módulos (Conectores no incluidos) Apto para Conectores RJ de tipo Keystone.		45971 S	
	Módulo para Conector 1 Salida RJ45 - 2 Módulos (Conectores no incluidos) Apto para Conectores RJ de tipo Keystone.		45976 S	BR BM PM AL
	Módulo para Conector RJ45 - 1 Módulo (Conectores no incluidos) Apto para Conectores RJ de tipo Keystone.		45977 S	
	Módulo Máscara - 1 Módulo		45970 S	BR BM PM AL MF GE PE IS PR GR PL CH

conectores

	Conector Hembra RJ45 Cat. 6A UTP nuevo (500 MHz) Ver Ficha Técnica - pág. 346		82021	
	Conector Hembra RJ45 Cat. 6 UTP (250 MHz) Ver Ficha Técnica - pág. 346		21978	-
	Conector Hembra RJ45 Cat. 6 UTP - Montaje Rack (250 MHz) Ver Ficha Técnica - pág. 347		82020	
	Conector Hembra RJ45 Cat. 5e UTP (100 MHz)		21975	

S - Semi-montado. | BR - Blanco; BM - Blanco Mate; PM - Negro Mate; AL - Aluminio; MF - Marfil; GE - Hielo; PE - Perla; IS - Gris; DU - Dorado; PR - Plata; GR - Grafito; PL - Platino; CH - Champán.

 - Power over Ethernet



tomas de datos, voz e imagen

ref. color

conectores



Conector Hembra RJ45 Cat. 6A STP nuevo

(500 MHz)

[Ver Ficha Técnica - pág. 347](#)



82022



Conector Hembra RJ45 Cat. 6 STP

(250 MHz)

[Ver Ficha Técnica - pág. 347](#)

21988

-



Conector Hembra RJ45 Cat. 5e STP

(100 MHz)

[Ver Ficha Técnica - pág. 347](#)

21985



Conector Hembra RJ11 Cat. 3

21972

módulos con adaptadores para conectores de fibra óptica



Módulo con Adaptador para Conectores de Fibra Óptica SC APC Duplex - 2 Módulos

[Ver Ficha Técnica - pág. 348](#)

45448 S



Módulo con Adaptador para Conectores de Fibra Óptica SC APC Simplex - 2 Módulos

[Ver Ficha Técnica - pág. 348](#)

45447 S

BR
BM PM AL



Módulo con Adaptador para Conectores de Fibra Óptica LC Duplex - 2 Módulos

[Ver Ficha Técnica - pág. 348](#)

45449 S



Tapa de Protección para Adaptador de Fibra Óptica SC APC Simplex

82970

-



Tapa de Protección para Adaptador de Fibra Óptica SC APC Duplex

82971

tomas de radio, televisión y satélite

ESTRELLA



Toma R - TV - SAT Estrella - 2 Módulos

4 - 47 MHz: < 2 dB

47 - 108 MHz: < 20 dB

108 - 862 MHz: < 2 dB

950 - 2400 MHz: < 3 dB

Paso de corriente 500 mA (DC)

[Ver Ficha Técnica - pág. 285](#)

45543 S

BR
BM PM AL



Toma R - TV Estrella - 2 Módulos

4 - 47 MHz: < 2 dB

47 - 108 MHz: < 2 dB

108 - 1000 MHz: < 1 dB

[Ver Ficha Técnica - pág. 285](#)

45533 S

CONEXIÓN EN SERIE



Toma R - TV - SAT Final - 2 Módulos

4 - 47 MHz: < 9 dB

47 - 108 MHz: < 15 dB

108 - 862 MHz: < 9 dB

950 - 2400 MHz: < 6 dB

Paso de corriente 500 mA (DC)

[Ver Ficha Técnica - pág. 285](#)

45555 S



Toma R - TV - SAT Intermedia - 2 Módulos

4 - 47 MHz: < 10 dB

47 - 108 MHz: < 20 dB

108 - 862 MHz: < 10 dB

950 - 2400 MHz: < 11 dB

Paso de corriente 500 mA (DC)

Pérdidas de inserción: 3 dB

[Ver Ficha Técnica - pág. 285](#)

45565 S

BR
BM PM AL



Toma R - TV Final - 2 Módulos

4 - 47 MHz: < 8 dB

47 - 108 MHz: < 8 dB

108 - 1000 MHz: < 7 dB

[Ver Ficha Técnica - pág. 285](#)

45554 S



Toma R - TV Intermedia - 2 Módulos

4 - 47 MHz: < 9 dB

47 - 108 MHz: < 9 dB

108 - 1000 MHz: < 9 dB

Pérdidas de inserción: 2 dB

[Ver Ficha Técnica - pág. 285](#)

45564 S

S - Semi-montado. | BR - Blanco; BM - Blanco Mate; PM - Negro Mate; AL - Aluminio.

- Power over Ethernet

nuevo

Cargadores USB



Cargas rápidas, para soluciones exigentes

Actualmente, la tecnología desempeña un papel crucial en nuestras vidas. Smartwatches, smartphones y laptops cada vez más modernos y potentes, se han convertido en elementos indispensables que requieren soluciones de carga eficientes.

Los nuevos cargadores USB de EFAPEL, **A+C**, **C+C** y **C Power Delivery**, responden a esta creciente necesidad, proporcionando a los usuarios una **carga rápida y eficiente**.



SIZA
Doble Cargador USB Tipo C



QUADRA
Cargador USB Tipo C Power Delivery

cargadores USB

ref. color



Doble Cargador USB con Salidas a 20° Tipo A - 2 Módulos

100 - 240 V ~ | 50 - 60 Hz - 5 V = 3 A

Dos salidas USB tipo A

[Ver Ficha Técnica - pág. 282](#)

45384 S

BR
BM PM AL



Doble Cargador USB Tipo A - 2 Módulos

100 - 240 V ~ | 50 - 60 Hz - 5 V = 2,1 A

[Ver Ficha Técnica - pág. 282](#)

45439 S

BR



Cargador USB Tipo A - 1 Módulo

100 - 240 V ~ | 50 - 60 Hz - 5 V = 1,5 A

[Ver Ficha Técnica - pág. 282](#)

45383 S

BR
BM PM AL
MF GE PE
IS DU PR
GR PL CH



Doble Cargador USB Tipo A + Tipo C - 2 Módulos nuevo

100 - 240 V ~ | 50 - 60 Hz - 5 V = 3 A

Una salida USB tipo A + una salida USB tipo C

[Ver Ficha Técnica - pág. 282](#)

45381 S



Doble Cargador USB Tipo C - 2 Módulos nuevo

100 - 240 V ~ | 50 - 60 Hz - 5 V = 3 A

Dos salidas USB tipo C

[Ver Ficha Técnica - pág. 282](#)

45382 S

BR
BM PM AL



Cargador USB Tipo C Power Delivery 30 W - 2 Módulos nuevo

100 - 240 V ~ | 50 - 60 Hz - 30 W

Una salida USB tipo C

[Ver Ficha Técnica - pág. 282](#)

45398 S



Cargador USB Tipo C - 1 Módulo nuevo

100 - 240 V ~ | 50 - 60 Hz - 5 V = 1,5 A

Una salida USB tipo C

[Ver Ficha Técnica - pág. 282](#)

45387 S

BR
BM PM AL
MF GE PE
IS DU PR
GR PL CH

tomas de corriente

ref. color

SCHUKO



Toma Schuko con Terminales de Conexión Rápida y Protección - 2 Módulos

16 A - 250 V ~

[Ver Ficha Técnica - pág. 237](#)

45126 S



Toma Schuko con Terminales de Conexión Rápida con Tapa y Protección - 2 Módulos

16 A - 250 V ~

[Ver Ficha Técnica - pág. 237](#)

45127 S

BR
BM PM AL
LR VD VM



Toma Schuko con Protección - 2 Módulos

16 A - 250 V ~

[Ver Ficha Técnica - pág. 237](#)

45129 S



Toma Schuko con Tapa y Protección - 2 Módulos

16 A - 250 V ~

[Ver Ficha Técnica - pág. 237](#)

45128 S





S - Semi-montado. | BR - Blanco; BM - Blanco Mate; PM - Negro Mate; AL - Aluminio; MF - Marfil; GE - Hielo; PE - Perla; IS - Gris; DU - Dorado; PR - Plata; GR - Grafito; PL - Platino; CH - Champán; LR - Naranja; VD - Verde; VM - Rojo.

⊖ / ⓈP2X / ⓈPHX - Conexión de Tornillo









tomas de corriente

ref. color

SCHUKO

	Toma Schuko 45° con Protección - 2 Módulos	16 A - 250 V ~ Alvéolos a 45° Ver Ficha Técnica - pág. 237	45132 S	BR BM PM AL LR VD VM
		Toma Schuko 45° - 2 Módulos	16 A - 250 V ~ Alvéolos a 45° Ver Ficha Técnica - pág. 237	
	Toma Schuko 45° con Enclavamiento - 2 Módulos	16 A - 250 V ~ Alvéolos a 45° Incluye Perno de Enclavamiento para Tomas MEC Q45 (Ref. 45991).	45136 S	VM
		Toma Schuko 45° con Enclavamiento y Señalización - 2 Módulos	16 A - 250 V ~ Alvéolos a 45° Incluye Perno de Enclavamiento para Tomas MEC Q45 (Ref. 45991).	

FRANCESAS

	Toma Francesa con Terminales de Conexión Rápida y Protección - 2 Módulos	16 A - 250 V ~ Ver Ficha Técnica - pág. 237	45476 S	
	Toma Francesa con Terminales de Conexión Rápida con Tapa y Protección - 2 Módulos	16 A - 250 V ~ Ver Ficha Técnica - pág. 237	45477 S	
	Toma Francesa con Protección - 2 Módulos	16 A - 250 V ~ Ver Ficha Técnica - pág. 237	45479 S	BR BM PM AL LR VD VM
	Toma Francesa con Tapa y Protección - 2 Módulos	16 A - 250 V ~ Ver Ficha Técnica - pág. 237	45475 S	
	Toma Francesa 45° con Protección - 2 Módulos	16 A - 250 V ~ Alvéolos a 45° Ver Ficha Técnica - pág. 237	45112 S	
		Toma Francesa 45° - 2 Módulos	16 A - 250 V ~ Alvéolos a 45° Ver Ficha Técnica - pág. 237	45111 S
	Toma Francesa 45° con Enclavamiento - 2 Módulos	16 A - 250 V ~ Alvéolos a 45° Incluye Perno de Enclavamiento para Tomas MEC Q45 (Ref. 45991).	45116 S	VM
		Toma Francesa 45° con Enclavamiento y Señalización - 2 Módulos	16 A - 250 V ~ Alvéolos a 45° Incluye Perno de Enclavamiento para Tomas MEC Q45 (Ref. 45991).	

EURO-AMERICANAS

	Toma Euro-americana con Protección - 2 Módulos	15 A - 127 V ~ / 16 A - 250 V ~ Ver Ficha Técnica - pág. 238	45142 S	BR BM PM AL
		Toma Euro-americana - 2 Módulos	15 A - 127 V ~ / 16 A - 250 V ~ Ver Ficha Técnica - pág. 238	

S - Semi-montado. | BR - Blanco; BM - Blanco Mate; PM - Negro Mate; AL - Aluminio; LR - Naranja; VD - Verde; VM - Rojo.

 - Conexión de Tornillo

tomas de corriente

ref. color

AMERICANAS



Toma Americana NEMA - 2 Módulos

15 A - 127 V ~
SASO 2204
NEMA 5-15

[Ver Ficha Técnica - pág. 238](#)

45144 S

BR
BM PM AL
VM



Toma Doble Americana 2P+T 127 V 15 A con Protección - 3 Módulos

15 A - 127 V ~

[Ver Ficha Técnica - pág. 238](#)

45147 S

BR
BM PM AL
VM



Toma Doble Americana 2P+T 127 V 15 A - 3 Módulos

15 A - 127 V ~

[Ver Ficha Técnica - pág. 238](#)

45146 S

BR
BM PM AL



Toma Doble Americana 2P+T 125 V 20 A GFCI con Protección - 3 Módulos

20 A - 125 V ~

Incluye soporte de fijación.

[Ver Ficha Técnica - pág. 239](#)

41148 X

BL NG



Toma Doble Americana 2P+T 125 V 15 A GFCI con Protección - 3 Módulos

15 A - 125 V ~

Incluye soporte de fijación.

[Ver Ficha Técnica - pág. 239](#)

41149 X

ITALIANAS



Toma Italiana 10 A con Protección - 1 Módulo

10 A - 250 V ~

[Ver Ficha Técnica - pág. 238](#)

45423 S



Toma Italiana 16 A con Protección - 1 Módulo

16 A - 250 V ~

[Ver Ficha Técnica - pág. 238](#)

45425 S

BR
BM PM AL
VM



Toma Italiana 10/16 A con Protección - 1 Módulo

16 A - 250 V ~

[Ver Ficha Técnica - pág. 238](#)

45421 S

BRASILEÑAS



Toma Brasileña 10 A con Protección - 1 Módulo

10 A - 250 V ~

[Ver Ficha Técnica - pág. 238](#)

45413 S

BR
BM PM AL
VM

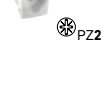

Toma Brasileña 10 A - 1 Módulo

10 A - 250 V ~

[Ver Ficha Técnica - pág. 238](#)

45412 S

BR
BM PM AL



Toma Brasileña 20 A con Protección - 1 Módulo

20 A - 250 V ~

[Ver Ficha Técnica - pág. 238](#)

45415 S

BR
BM PM AL
VM

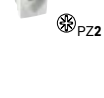

Toma Brasileña 20 A - 1 Módulo

20 A - 250 V ~

[Ver Ficha Técnica - pág. 238](#)

45414 S

BR
BM PM AL

S - Semi-montado; X - Semi-montado con soporte de fijación. | BR - Blanco; BM - Blanco Mate; PM - Negro Mate; AL - Aluminio; VM - Rojo; BL - Blanco; NG - Negro.

⊖ / ⊕ / ⊕_{PZ2} / ⊕_{P14X} - Conexión de Tornillo

tomas de corriente





ref. color

dobles y triples pre-cableadas para montaje en canales ETS 10 - distribución

SCHUKO

	Doble Toma Schuko con Protección - 4 Módulos 16 A - 250 V ~	45192 S	
	Doble Toma Schuko - 4 Módulos 16 A - 250 V ~	45190 S	
	Triple Toma Schuko con Protección - 6 Módulos 16 A - 250 V ~	45196 S	BR VM
	Triple Toma Schuko - 6 Módulos 16 A - 250 V ~	45194 S	



FRANCESAS

	Doble Toma Francesa con Protección - 4 Módulos 16 A - 250 V ~	45193 S	
	Doble Toma Francesa - 4 Módulos 16 A - 250 V ~	45191 S	
	Triple Toma Francesa con Protección - 6 Módulos 16 A - 250 V ~	45197 S	BR VM
	Triple Toma Francesa - 6 Módulos 16 A - 250 V ~	45195 S	







accesorios

ref. color

salidas de cables













	Salida de Cables - 2 Módulos Con sistema de fijación de cable.	45170 S	
	Salida de Cables con 3 Terminales - 2 Módulos 3x2,5 mm ² - 450 V ~	45173 S	BR BM PM AL
	Salida de Cables con 4 Terminales - 2 Módulos 4x1,5 mm ² - 450 V ~	45174 S	

mec Q45

	Caja Serie 48 con Tapa para MEC Q45 Otorga grado IP65 a los mecanismos MEC Q45 (Dispositivos Electrónicos, Tomas de Datos, etc).	IP65 48998 C	CZ BR
	Adaptador Simple Q45 para Cuadros Eléctricos	45990 A	BR
	Tecla para Dos Mecanismos de 1 Módulo - 2 Módulos	45077 T	
	Tecla Doble para Mecanismos Electrónicos - 2 Módulos Compatible con la ref. 45164 S.	45610 T	BR BM PM AL
	Tapa para Tomas Multimarcas R-TV - 2 Módulos nuevo Distancia entre orificios: 30 mm. Ver Dimensiones - pág. 240	45685 T	
	Tapa para Tomas Multimarcas RTV-SAT - 2 Módulos nuevo Distancia entre orificios: 30 mm. Ver Dimensiones - pág. 240	45686 T	

S - Semi-montado; C - Producto Completo; A - Accesorio; T - Tecla, Tapa o Marco. | BR - Blanco; BM - Blanco Mate; PM - Negro Mate; AL - Aluminio; VM - Rojo; CZ - Gris.

 - Conexión de Tornillo

accesorios		ref.	color
mec Q45			
	Tapa Ciega - 2 Módulos	45677 S	BR BM PM AL MF GE PE IS DU PR GR PL CH
	Tapa Ciega - 1 Módulo	45973 S	
	Perno de Enclavamiento para Tomas Q45	45991	
	Posicionador 90° para 2 Módulos Para utilizar con mecanismos da MEC Q45 en Torretas de Mesa, Columnas y Minicolumnas. Posibilidad de montar los mecanismo con rotación de 90°.	45992	
	Nivel de Montaje	81989	
	Mando a Distancia Multifunciones Control Termostato Multifuncional. Control de Mandos para Persiana. Funciona con pila CR 2032, no incluida.	81900	-
	Pictogramas WC para Señalizadores nuevo	2º Sem. 2024	81960
	Pictogramas Numérico para Señalizadores nuevo	2º Sem. 2024	81961
	Pictogramas Espacios para Señalizadores nuevo	2º Sem. 2024	81962
	Pictogramas Indicaciones para Señalizadores nuevo	2º Sem. 2024	81963
Siza y Quadra			
	Tapa de Protección para Soporte y Mecanismos - 2 Módulos	45998	-
Latina			
	Tapa de Protección para Soporte y Mecanismos - 2 Módulos	42980	
	Tapa de Protección para Soporte y Mecanismos hasta 3 Módulos	41984	-
	Posicionador 90° para Soportes de Fijación Posicionador vertical para Montaje dos módulos MEC Q45.	41992	
relés para persianas			
	Relé Interruptor de Persiana 6 A - 230 V ~ 150 Hz Temporizado. Conectar a Dobles Pulsadores y a Dobles Pulsadores de Persianas. Ver Ficha Técnica - pág. 280	81512	-
	Relé Pulsador de Persiana 6 A - 230 V ~ 150 Hz No temporizado. Conectar localmente a Doble Pulsador Conmutador para Persiana (Ref. 21283 / 45283 S). Ver Ficha Técnica - pág. 280	81511	-

S - Semi-montado. | BR - Blanco; BM - Blanco Mate; PM - Negro Mate; AL - Aluminio; MF - Marfil; GE - Hielo; PE - Perla; IS - Gris; DU - Dorado; PR - Plata; GR - Grafito; PL - Platino; CH - Champán.

⊖ / Ⓢ / Ⓣ - Conexión de Tornillo

CajaSuperficie SIZA

Individual



Doble Horizontal o Vertical

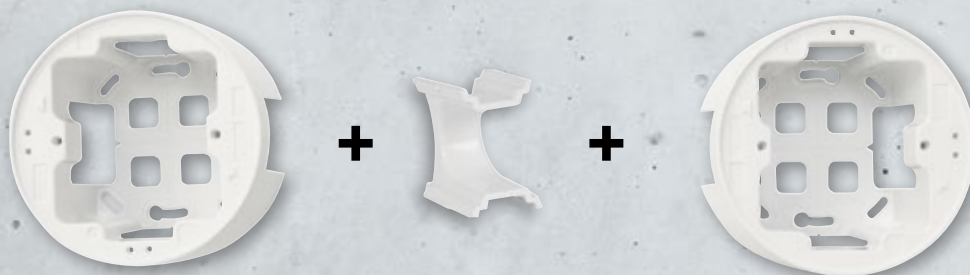
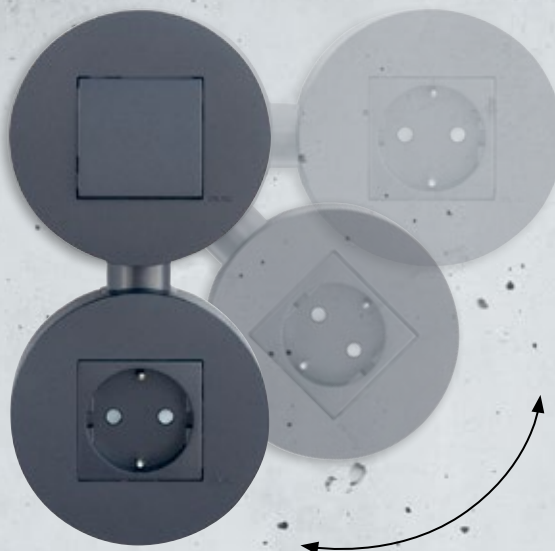

ACABADOS



BR
Blanco



BM
Blanco Mate

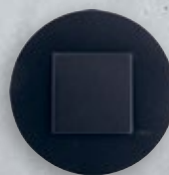

PM
Negro Mate



AL
Aluminio

accesorios

ref. color

cajas de superficie

SIZA



Caja de Superficie para Serie Siza **nuevo**

43996 A

BR
BM PM AL



Unión Paso Cables para Caja de Superficie Serie Siza **nuevo**

43999 A

QUADRA



Caja de Superficie Modular

45996 A

BR
BM PM AL



Tapa para Caja de Superficie Modular

Incluye División (Ref. 10982 A).

45997 A



División para Caja de Superficie Modular

10982 A

-

LATINA - MATRIZ EUROPEA



Caja de Superficie - 2 Módulos **nuevo**

Soporte de Fijación a utilizar: 2 módulos (Ref. 42993).

42985 A

BR
BM PM AL

LATINA - MATRIZ ITALIANA



Caja de Superficie - 3 Módulos **nuevo**

Soporte de Fijación a utilizar: 3 módulos (Ref. 41994).

41986 A



Caja de Superficie - 3+3 Módulos **nuevo**

Soporte de Fijación a utilizar: 3+3 módulos (Ref. 41995).

41987 A

BR
BM PM AL



Caja de Superficie - 4 Módulos **nuevo**

Soporte de Fijación a utilizar: 4 módulos (Ref. 41996).

41988 A



Caja de Superficie - 6 Módulos

Soporte de Fijación a utilizar: 6 módulos (Ref. 41997).

41989 A

mecanismos completos

ref. color

tomas de corriente dobles y triples modulares pre-cableadas para canales con tapa de 75mm (L75) de ancho

SCHUKO



Doble Toma Schuko Modular con Protección para Canales con Tapa L75 - 4 Módulos

16 A - 250 V ~

45240 C



Doble Toma Schuko Modular para Canales con Tapa L75 - 4 Módulos

16 A - 250 V ~

45241 C

BR VM



Triple Toma Schuko Modular con Protección para Canales con Tapa L75 - 6 Módulos

16 A - 250 V ~

45242 C



Triple Toma Schuko Modular para Canales con Tapa L75 - 6 Módulos

16 A - 250 V ~

45243 C

A - Accesorio; C - Producto Completo. | BR - Blanco; BM - Blanco Mate; PM - Negro Mate; AL - Aluminio; VM - Rojo.

⊖ / ⓈPZx / ⓈPHx - Conexión de Tornillo

mecanismos completos

ref. color

tomas de corriente dobles y triples modulares pre-cableadas para canales con tapa de 75mm (L75) de ancho

FRANCESAS



Doble Toma Francesa Modular con Protección para Canales con Tapa L75 - 4 Módulos

16 A - 250 V ~

45246 C



BR VM



Triple Toma Francesa Modular con Protección para Canales con Tapa L75 - 6 Módulos

16 A - 250 V ~

45247 C



tomas de corriente dobles y triples pre-cableadas para canales con tapa de 75mm (L75) de ancho

SCHUKO



Doble Toma Schuko con Protección para Canales con Tapa L75 - 4 Módulos

16 A - 250 V ~

45262 C



Doble Toma Schuko para Canales con Tapa L75 - 4 Módulos

16 A - 250 V ~

45260 C

BR VM



Triple Toma Schuko con Protección para Canales con Tapa L75 - 6 Módulos

16 A - 250 V ~

45266 C



Triple Toma Schuko para Canales con Tapa L75 - 6 Módulos

16 A - 250 V ~

45264 C

FRANCESAS



Doble Toma Francesa con Protección L75 - 4 Módulos

16 A - 250 V ~

45263 C



Doble Toma Francesa L75 - 4 Módulos

16 A - 250 V ~

45261 C

BR VM



Triple Toma Francesa con Protección L75 - 6 Módulos

16 A - 250 V ~

45267 C



Triple Toma Francesa L75 - 6 Módulos

16 A - 250 V ~

45265 C

tomas para cargas VE



Toma de Empotrar Schuko para Carga VE **nuevo**

16 A - 250 V ~

81132

[Ver Ficha Técnica - pág. 288](#)



Toma de Empotrar Francesa para Carga VE **nuevo**

16 A - 250 V ~

81112

[Ver Ficha Técnica - pág. 288](#)



Toma de Superficie Schuko para Carga VE **nuevo**

16 A - 250 V ~

81751

[Ver Ficha Técnica - pág. 287](#)



Toma de Superficie Francesa para Carga VE **nuevo**

16 A - 250 V ~

81752







[Ver Ficha Técnica - pág. 287](#)

C - Producto Completo. | BR - Blanco; VM - Rojo.

- Conexión de Tornillo







marcos - montaje horizontal o vertical

Serie SIZA - marcos y respectivos soportes de fijación







					
Simple* 43910 T	Doble 43920 T	Triple 43930 T	Cuádruple 43940 T	Soporte Q45 45993	Soporte Q45 con Garras 45994
acabados					
Standard Mate y Aluminio				Ver colores de los acabados Siza en la pág. 80	

* Aplicable con caja redonda enlazable de superficie - pág. 110 Instalación empotrada con cajas redondas enlazable

Serie QUADRA - marcos y respectivos soportes de fijación

					
Simple 45910 T	Doble 45920 T	Triple 45930 T	Cuádruple 45940 T	Soporte Q45 45993	Soporte Q45 con Garras 45994
acabados					
Standard Mate y Aluminio				Ver colores de los acabados Quadra en pág. 84	

Serie LATINA - marcos y respectivos soportes de fijación - MATRIZ EUROPEA











						
Simple 42910 T	Doble 42920 T	Triple 42930 T	Cuádruple 42940 T	nuevo IP44 Estanco 42961 T	Soporte de Fijación 42993	Soporte de Fijación con Garras 42994
acabados						
Standard Aquarella Lyra Ligna Metallum Croma				Standard Aquarella		Ver colores de los acabados Latina de la pág. 87 a 91

T - Tecla, Tapa o Marco.

Ver Dimensiones de los Marcos Siza y Soportes - pág. 246 | Marcos Quadra y Soportes - pág. 247 | Marcos Latina (Matriz Europea) y Soportes - pág. 248 y 249

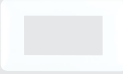
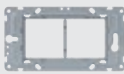
marcos - montaje horizontal o vertical

Serie LATINA - marcos y respectivos soportes de fijación - MATRIZ ITALIANA

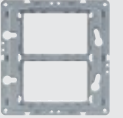
3 Módulos					
					
1 Módulo 41913 T	2 Módulos 41914 T	1+1 Módulos 41915 T	3 Módulos 41916 T	Estanco 41962 T	Soporte de Fijación 41994
acabados					
Standard Aquarella	Standard Aquarella	Standard Aquarella	Standard Aquarella Lyra Ligna Metallum Croma Crystal	Standard	
4 Módulos		6 Módulos		3+3 Módulos	
					
4 Módulos 41917 T	Soporte de Fijación 41996	6 Módulos 41918 T	Soporte de Fijación 41997	3+3 Módulos 41926 T	Soporte de Fijación 41995
acabados					
Standard Aquarella Lyra Ligna Metallum Croma		Standard Aquarella Lyra Ligna Metallum Croma		Standard Aquarella Lyra Ligna Metallum Croma Crystal	
Ver colores de los acabados Latina de la pág. 87 a 93					

T - Tecla, Tapa o Marco.

[Ver Dimensiones de los Marcos Latina \(Matriz Italiana\) y Soportes - pág. 250 a 262](#)



sonido ambiente

JAZZ+

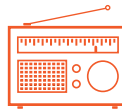
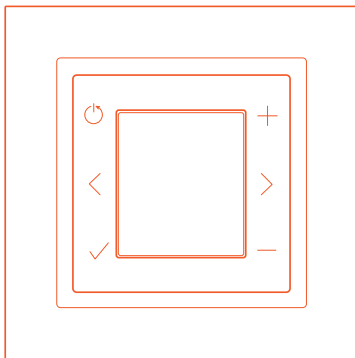



jazz+



nuevo
SONIDO
AMBIENTE

jazz+

nuevo

Solo (230 V ~)	118
Mandos	118
Orquesta (12 V =)	119
Central	119
Mandos	119
Altavoces	120
Fuentes de Alimentación	121
Accesorios	121

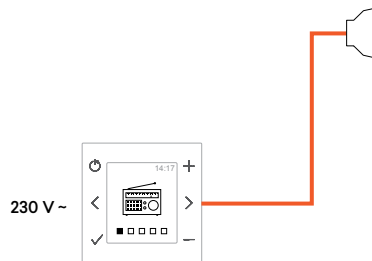

mandos

ref.

tapas

ref.

color

mec 21



Mando FM y Bluetooth 230 V~
100 - 240 V ~
Dispone de sintonizador de radio FM.
Compatible con Bluetooth.
[Ver Ficha Técnica - pág. 294](#)

75201



Tapa para Mando FM
con Display

90855 T
BR MF
GE PE AL
IS PM DU



50855 T
BR MF
BM PM
PR GR PL CH

mec 045



Mando FM con Display y Bluetooth 230 V~ - 2 Módulos
100 - 240 V ~
Dispone de sintonizador de radio FM.
Compatible con Bluetooth.
[Ver Ficha Técnica - pág. 294](#)

75401 S
BR
BM PM AL

mec 21



Mando FM 230 V~
100 - 240 V ~
Dispone de sintonizador de radio FM.
[Ver Ficha Técnica - pág. 294](#)

75200



Tapa para Mando FM

90854 T
BR MF
GE PE AL
IS PM DU



50854 T
BR MF
BM PM
PR GR PL CH

mec 045



Mando FM 230 V~ - 2 Módulos
100 - 240 V ~
Dispone de sintonizador de radio FM.
[Ver Ficha Técnica - pág. 294](#)

75400 S
BR
BM PM AL

T - Tecla, Tapa o Marco; S - Semi-montado. | BR - Blanco; MF - Marfil; GE - Hielo; PE - Perla; AL - Aluminio; IS - Gris; PM - Negro Mate; DU - Dorado; BM - Blanco Mate; PR - Plata; GR - Grafito; PL - Platino; CH - Champán.
Acabados de las Series LOGUS 90 - pág. 14 a la 19 | APOLO 5000 - pág. 38 | SIZA - pág. 80 | QUADRA - pág. 84 | LATINA - pág. 87 a la 93.

ORQUESTRA

(12 V =)

Con Central

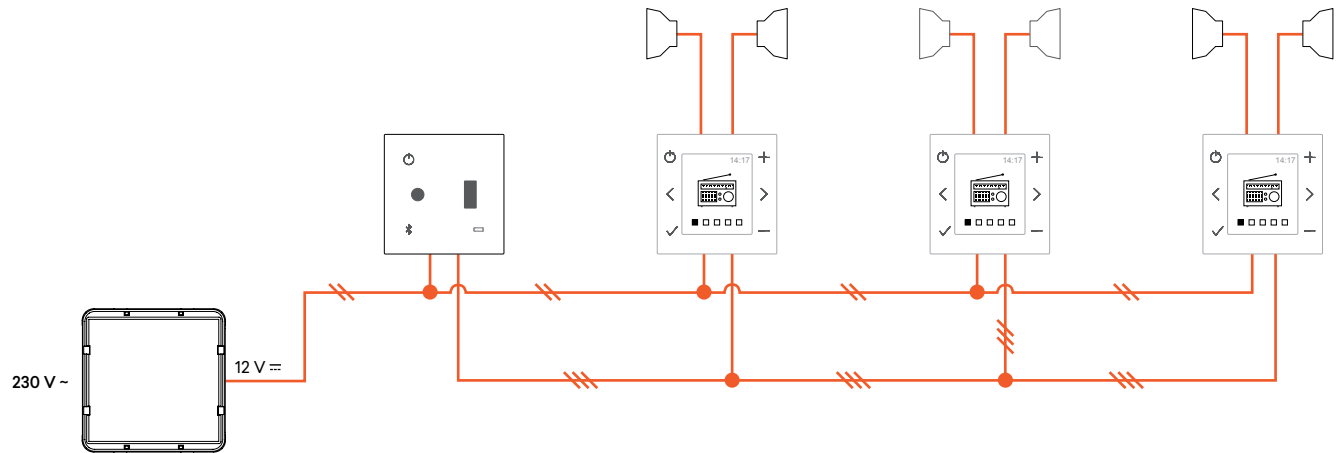

central

ref.

tapas

ref.

color

mec 21



Central con USB, Bluetooth y Jack 3,5 mm 12 V =

Permite la entrada y distribución de 1 fuente externa del tipo Jack 3,5 mm, USB o Bluetooth.
Distribuye el sonido hasta 8 mandos.

[Ver Ficha Técnica - pág. 291](#)

75211



Tapa para Central con USB, Bluetooth y Jack 3,5 mm

90856 T

BR MF
GE PE AL
IS PM DU



50856 T

BR MF
BM PM
PR GR PL CH

MEC 045



Central con USB, Bluetooth y Jack 3,5 mm 12 V = - 2 Módulos

Permite la entrada y distribución de 1 fuente externa del tipo Jack 3,5 mm, USB o Bluetooth.
Distribuye el sonido hasta 8 mandos.

[Ver Ficha Técnica - pág. 291](#)

75411 S

BR
BM PM AL

mandos

ref.

tapas

ref.

color

mec 21



Mando FM y Bluetooth 12 V =

Dispone de sintonizador de radio FM.
Compatible con Bluetooth.

[Ver Ficha Técnica - pág. 292](#)

75221



Tapa para Mando FM con Display

90855 T

BR MF
GE PE AL
IS PM DU



50855 T

BR MF
BM PM
PR GR PL CH

MEC 045



Mando FM con Display y Bluetooth 12 V = - 2 Módulos

Dispone de sintonizador de radio FM.
Compatible con Bluetooth.

[Ver Ficha Técnica - pág. 292](#)

75421 S

BR
BM PM AL

T - Tecla, Tapa o Marco; S - Semi-montado. | BR - Blanco; MF - Marfil; GE - Hielo; PE - Perla; AL - Aluminio; IS - Gris; PM - Negro Mate; DU - Dorado; BM - Blanco Mate; PR - Plata; GR - Grafito; PL - Platino; CH - Champán.
Acabados de las Series LOGUS 90 - pág. 14 a la 19 | APOLO 5000 - pág. 38 | SIZA - pág. 80 | QUADRA - pág. 84 | LATINA - pág. 87 a la 93.

ORQUESTRA

mandos	ref.	tapas	ref.	color
MEC 21				
	Mando FM 12 V ... Dispone de sintonizador de radio FM. Ver Ficha Técnica - pág. 292		90855 T	BR MF GE PE AL IS PM DU
	75220		50855 T	BR MF BM PM PR GR PL CH

MEC Q45				
	Mando FM con Display 12 V ... - 2 Módulos Dispone de sintonizador de radio FM. Ver Ficha Técnica - pág. 292		75420 S	BR BM PM AL

altavoces	ref.	tapas	ref.	color
5"				
	Altavoz de 5" - 8 Ohm RMS: 35 W Potencia máxima: 50 W Respuesta en frecuencia: 75 - 20000 Hz Ver Ficha Técnica - pág. 295		75121	75128 T BR
			75122	75129 T
	Altavoz de 5" - 16 Ohm RMS: 35 W Potencia máxima: 50 W Respuesta en frecuencia: 75 - 20000 Hz Ver Ficha Técnica - pág. 295			

3"				
	Altavoz de 3" - 8 Ohm RMS: 20 W Potencia máxima: 30 W Respuesta en frecuencia: 130 - 20000 Hz Ver Ficha Técnica - pág. 295		75131	75138 T BR
			75132	75139 T
	Altavoz de 3" - 16 Ohm RMS: 20 W Potencia máxima: 30 W Respuesta en frecuencia: 130 - 20000 Hz Ver Ficha Técnica - pág. 295			

2"				
	Altavoz de 2" - 8 Ohm Potencia máxima: 10 W Respuesta en frecuencia: 450 - 5000 Hz Ver Ficha Técnica - pág. 295		75141	90710 T BR MF GE PE AL IS PM DU
	Altavoz de 2" - 16 Ohm Potencia máxima: 10 W Respuesta en frecuencia: 450 - 5000 Hz Ver Ficha Técnica - pág. 295		75142	50710 T BR MF BM PM PR GR PL CH

T - Tecla, Tapa o Marco; S - Semi-montado. | BR - Blanco; MF - Marfil; GE - Hielo; PE - Perla; AL - Aluminio; IS - Gris; PM - Negro Mate; DU - Dorado; BM - Blanco Mate; PR - Plata; GR - Grafito; PL - Platino; CH - Champán.
Acabados de las Series LOGUS 90 - pág. 14 a la 19 | APOLO 5000 - pág. 38 | SIZA - pág. 80 | QUADRA - pág. 84 | LATINA - pág. 87 a la 93.

altavoces

ref. color

de superficie de 5"

**Altavoz de Superficie de 2 Vías Extraplano de 5" - 8 Ohm**

Dimensiones exteriores (mm): 274 x 185 x 36,5

RMS: 25 W

Potencia máxima: 40 W

Respuesta en frecuencia: 80 - 19000 Hz

[Ver Ficha Técnica - pág. 295](#)

75104 C

BR

Altavoz de Superficie de 2 Vías Extraplano de 5" - 16 Ohm

Dimensiones exteriores (mm): 274 x 185 x 36,5

RMS: 25 W

Potencia máxima: 40 W

Respuesta en frecuencia: 80 - 19000 Hz

[Ver Ficha Técnica - pág. 295](#)

75105 C

fuentes de alimentación

ref. color

**Fuente de Alimentación para Techo Falso 12 V = 18 W**

Entrada: 100-240 V ~ 150 - 60 Hz

Salida: 12 V = - 18 W - 1,5 A

Alimenta hasta 1 Central de Sonido y 2 Mandos.

[Ver Ficha Técnica - pág. 290](#)

75054

**Fuente de Alimentación para Carril DIN 12 V = 24 W**

Entrada: 100-240 V ~ 150 - 60 Hz

Salida: 12 V = - 24 W - 2 A

Alimenta hasta 1 Central de Sonido y 4 Mandos.

Ocupa 2 módulos DIN.

[Ver Ficha Técnica - pág. 290](#)

75055

-

**Fuente de Alimentación para Carril DIN 12 V = 54 W**

Entrada: 100-240 V ~ 150 - 60 Hz

Salida: 12 V = - 54 W - 4,5 A

Alimenta hasta 1 Central de Sonido y 8 Mandos.

Ocupa 3 módulos DIN.

[Ver Ficha Técnica - pág. 290](#)

75056

accesorios

ref. color

**Soporte Q45 para Mecanismos de Empotrar**

(Serie Siza y Quadra)

45993

**Soporte Q45 para Mecanismos de Empotrar con Garras**

(Serie Siza y Quadra)

45994

**Soporte de Fijación para Mecanismos de Empotrar LATINA - 2 módulos**

42993

**Soporte de Fijación para Mecanismos de Empotrar con Garras LATINA - 2 módulos**

42994

-

**Amplificador Estéreo para Techo Falso - 12 V =**Potencia de Salida: Estéreo: 12 W + 12 W (4 Ohm) o 6 W + 6 W (8 Ohm);
Mono: 12 W (4 Ohm) o 6 W (8 Ohm)

Alimentación: 12 V =

Función: Stand by

[Ver Ficha Técnica - pág. 293](#)

75033

04

mecanismos estancos

ESTANCA 48





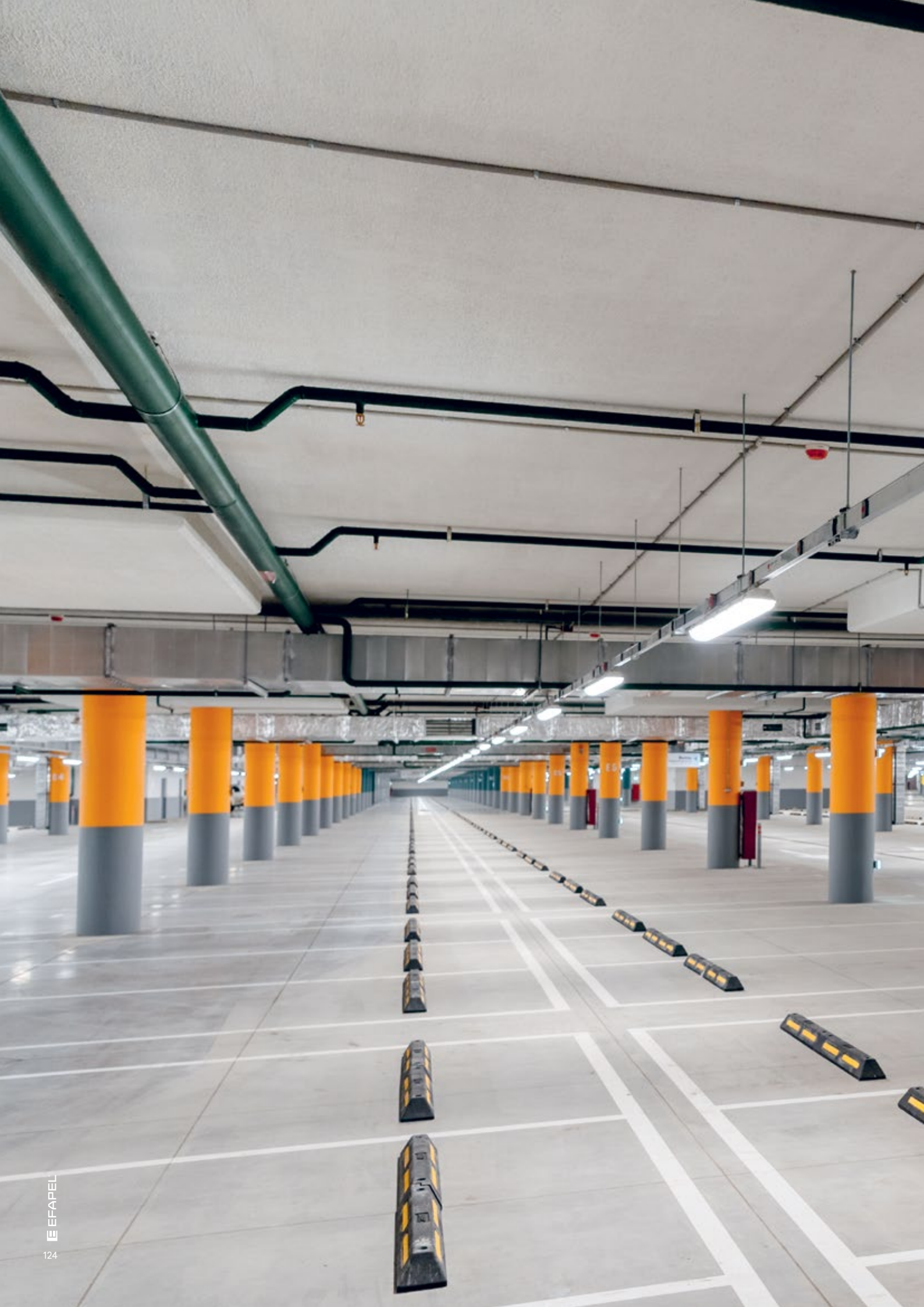



ESTANCA 48

Mecanismo de Mando	126
Tomas de Corriente	127
Otros Productos	129

mecanismo de mando

ref.

color



Interrupor Unipolar

10 AX - 250 V ~

48011 C

Interrupor Luminoso

10 AX - 250 V ~

Para el encendido de lámparas de bajo consumo, recomendamos la utilización de condensadores de 0,15 µF 275 V ~ conectados en paralelo con la carga, para evitar que las lámparas destellen cuando el contacto se encuentre abierto.

Disponible LED de sustitución - pág. 129.

48012 C

Interrupor con Piloto de Señalización

10 AX - 250 V ~

Disponible LED de sustitución - pág. 129.

48013 C

Interrupor Bipolar

10 AX - 250 V ~

48021 C

Interrupor Bipolar con Piloto de Señalización

10 AX - 250 V ~

Disponible LED de sustitución - pág. 129.

48023 C

Doble Interrupor

10 AX - 250 V ~

48061 C

Conmutador

10 AX - 250 V ~

48071 C

Conmutador Luminoso

10 AX - 250 V ~

Para el encendido de lámparas de bajo consumo, recomendamos la utilización de condensadores de 0,15 µF 275 V ~ conectados en paralelo con la carga, para evitar que las lámparas destellen cuando el contacto se encuentre abierto.

Disponible LED de sustitución - pág. 129.

48072 C

CZ BR



Doble Conmutador

10 AX - 250 V ~

48101 C

Conmutador de Cruce

10 AX - 250 V ~

48051 C

Conmutador de Cruce Luminoso

10 AX - 250 V ~

Para el encendido de lámparas de bajo consumo, recomendamos la utilización de condensadores de 0,15 µF 275 V ~ conectados en paralelo con la carga, para evitar que las lámparas destellen cuando el contacto se encuentre abierto.

Disponible LED de sustitución - pág. 129.

48052 C

Pulsador

10 A - 250 V ~

48151 C

Pulsador Luminoso de 250 V ~

10 A - 250 V ~

Disponible LED de sustitución - pág. 129.

48152 C

Pulsador Luminoso de 12 V ~

6 A - 12 V ~

Disponible LED de sustitución - pág. 129.

48162 C

C - Producto Completo, I CZ - Gris, BR - Blanco.

/ PZ2 / PHX / PHK - Conexión de Tornillo

Ver Ficha Técnica - pág. 301 a 304

mecanismo de mando

ref. color



Interruptor para Persiana

10 A - 250 V ~
Funcionamiento como interruptor.
Protección mecánica y eléctrica contra dos órdenes simultáneas.
Levanta automáticamente una tecla al presionar la otra.

48290 C



Doble Pulsador para Persiana

10 A - 250 V ~
Funcionamiento como pulsador.
Protección eléctrica contra dos órdenes simultáneas.

48281 C CZ BR

Doble Pulsador Conmutador para Persiana

10 A - 250 V ~
Funcionamiento como pulsador.
Protección eléctrica contra dos órdenes simultáneas.
Permite el control de una persiana desde varios puntos.
Para ser usado con Relé Pulsador de Persiana (Ref. 81511).

48283 C

tomas de corriente

ref. color



Toma Schuko con Protección

16 A - 250 V ~

48132 C

Toma Schuko

16 A - 250 V ~

48131 C



Toma Francesa con Protección

16 A - 250 V ~

48112 C



Toma 2P con Protección

16 A - 250 V ~

48122 C



Doble Toma Schuko Horizontal con Protección

16 A - 250 V ~

48865 C

Doble Toma Schuko Horizontal

16 A - 250 V ~

48862 C

CZ BR



Doble Toma Schuko Vertical con Protección

16 A - 250 V ~

48860 C

Doble Toma Schuko Vertical

16 A - 250 V ~

48868 C



Conmutador / Toma Schuko Vertical con Protección

10 AX - 250 V ~ / 16 A - 250 V ~

48866 C

Conmutador / Toma Schuko Vertical

10 AX - 250 V ~ / 16 A - 250 V ~

48861 C

C - Producto Completo. | CZ - Gris, BR - Blanco.

/ / - Conexión de Tornillo

Ver Ficha Técnica - pág. 301 a 304

TOMAS
PARA CARGAS
DE VEHÍCULOS ELÉCTRICOS



 Ref. **81751**

 Ref. **81752**

tomas de corriente

ref. color



Toma de Superficie Schuko para Carga VE **nuevo**

16 A - 250 V ~

[Ver Ficha Técnica - pág. 287](#)

81751



Toma de Superficie Francesa para Carga VE **nuevo**

16 A - 250 V ~

[Ver Ficha Técnica - pág. 287](#)

81752

otros productos

ref. color



Caja Serie 48 con Tapa para MEC Q45

Ofrece grado IP65 a los mecanismos MEC Q45 (Dispositivos Electrónicos, Tomas de Datos, etc).

48998 C

CZ BR



Señalizador Luminoso Alto

Máx. 5 W / 250 V ~ (E14)

Para ser usado con la lámpara Ref. 81013.

48361 C



ZI ZR
ZV ZM
BI BJ
BV BM



Señalizador Luminoso Bajo

Máx. 5 W / 250 V ~ (E14)

Para ser usado con la lámpara Ref. 81013.

48362 C



Caja para Botoneras ø 22 mm

El Índice de Protección (IP65) solo es garantizado con la utilización de elementos de mando y señalización con índices de protección no inferiores.

48992 A



Doble Base Horizontal

48994 A

CZ BR



Doble Base Vertical

48995 A



Lámpara LED E14 Baja

250 V ~ - 0,3 W (3000 K)

81013



LED para la serie Mec 21 y Serie 48 - 250 V ~

Para reposición en mecanismos luminosos y señalización.

81019



LED para la serie Mec 21 y Serie 48 - 12 V ~

Para reposición en mecanismos luminosos y señalización.

81018

A - Accesorio; C - Producto Completo, I CZ - Gris, BR - Blanco.

SEÑALIZADORES: ZI - Gris/Transparente; ZR - Gris/Naranja; ZV - Gris/Verde; ZM - Gris/Rojo; BI - Blanco/Transparente; BJ - Blanco/Naranja; BV - Blanco/Verde; BM - Blanco/Rojo.

⊖ / ⊕PZK / ⊕PHK - Conexión de Tornillo

05

mecanismos de superficie

3700

47

2600

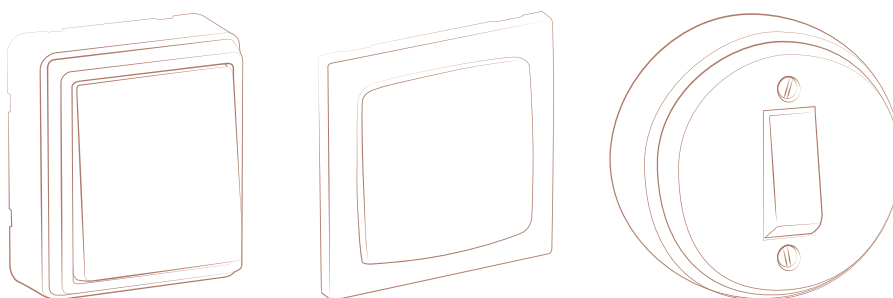

05



















3700

Mecanismo de Mando	134
Tomas de Datos, Voz e Imagen	135
Tomas de Corriente	135
Otros Productos	136
Accesorios para Montaje en Canales ETS 10 - Molduras y Zócalo	136



mecanismo de mando

ref. color

	Interruptor Unipolar 10 AX - 250 V ~	37011 C
	Interruptor Luminoso 10 AX - 250 V ~ Para el encendido de lámparas de bajo consumo, recomendamos la utilización de condensadores de 0,15 µF 275 V ~ conectados en paralelo con la carga, para evitar que las lámparas destellen cuando el contacto se encuentre abierto.	37012 C
	Interruptor con Piloto de Señalización 10 AX - 250 V ~	37013 C
	Doble Interruptor 10 AX - 250 V ~	37061 C
	Conmutador 10 AX - 250 V ~	37071 C
	Conmutador Luminoso 10 AX - 250 V ~ Para el encendido de lámparas de bajo consumo, recomendamos la utilización de condensadores de 0,15 µF 275 V ~ conectados en paralelo con la carga, para evitar que las lámparas destellen cuando el contacto se encuentre abierto.	37072 C
	Conmutador con Piloto de Señalización 10 AX - 250 V ~	37073 C
	Doble Conmutador 10 AX - 250 V ~	37101 C
	Conmutador de Cruce 10 AX - 250 V ~	37051 C
	Pulsador 10 A - 250 V ~	37151 C
	Pulsador Luminoso 10 A - 250 V ~	37152 C
	Pulsador 2 A - 250 V ~	37157 C
	Pulsador Luminoso de 250 V ~ 2 A - 250 V ~	37158 C
	Pulsador Luminoso de 12 V ~ 6 A - 12 V ~	37168 C
	Interruptor para Persiana 10 A - 250 V ~ Funcionamiento como interruptor. Protección mecánica y eléctrica contra dos órdenes simultáneas. Levanta automáticamente una tecla al presionar la otra.	37290 C
	Doble Pulsador para Persiana 10 A - 250 V ~ Funcionamiento como pulsador. Protección eléctrica contra dos órdenes simultáneas.	37281 C

BR

C - Producto Completo. | BR - Blanco.

 /  /  - Conexión de Tornillo

 [Ver Ficha Técnica - pág. 305](#)

tomas de datos, voz e imagen

ref. color

tomas informáticas

Toma Informática RJ45 Cat. 6 UTP



37455 C



Toma Informática RJ45 Cat. 6 STP

37445 C

BR

Toma Informática RJ45 Cat. 5e UTP

37453 C

tomas telefónicas

50 V ~ 70 V ~



Toma Telefónica

(4 conductores para conector RJ11)

37252 C

BR

8 CONTACTOS



Toma Telefónica Francesa T8

37411 C



tomas de radio, televisión y satélite

RADIO Y TELEVISIÓN

Toma R - TV Ecuilizada Final/Estrella

Conector coaxial \varnothing 9,54 - 862 MHz: \leq 1 dB[i Ver Ficha Técnica - pág. 309](#)

37531 C



Toma R - TV Ecuilizada Intermedia/Serie

Conector coaxial \varnothing 9,54 - 862 MHz: \leq 6 dBPérdidas de inserción: \leq 2 dB[i Ver Ficha Técnica - pág. 309](#)

37532 C

BR

RADIO, TELEVISIÓN Y SATELITE

Toma R TV - SAT Estrella

Conector coaxial \varnothing 9,54 - 470 MHz: \leq 1 dB470 - 862 MHz: \leq 3 dB950 - 2400 MHz: \leq 6 dB

Paso de corriente: 500 mA (DC)

[i Ver Ficha Técnica - pág. 309](#)

37550 C



Toma de Cable Coaxial Tipo F

37431 C

tomas de corriente

ref. color

SCHUKO

Toma Schuko con Protección

16 A - 250 V ~

[i Ver Ficha Técnica - pág. 305](#)

37132 C

BR VM



Toma Schuko

16 A - 250 V ~

[i Ver Ficha Técnica - pág. 305](#)

37131 C



C - Producto Completo. | BR - Blanco; VM - Rojo

/ / - Conexión de Tornillo

- Power over Ethernet

tomas de corriente

ref. color

2P

**Toma 2P con Protección**

16 A - 250 V ~

**37122 C****Toma 2P**

16 A - 250 V ~

**37121 C**

BR

FRANCESA

**Toma Francesa con Protección**

16 A - 250 V ~

[Ver Ficha Técnica - pág. 305](#)**37112 C**

otros productos

ref. color

**Caja para Salida de Cables sin Terminales**

Sin terminales de conexión

37170 C

BR

**Caja de Derivación**4x2,5mm² - 450 V~**37201 C****Señalizador**

Máx. 5 W / 250 V ~ (E14)

Para ser usado con la lámpara Ref. 81013.

**37360 C**BI BJ
BV BM**Lámpara LED E14 Baja**

250 V ~ - 0,3 W (3000 K)

81013

-

accesorios para montaje en canales ETS 10 - Molduras y Zócalo

ref. color

Adaptador Lateral de la Serie 3700 para Canal 12x7**10017 A****Adaptador Lateral de la Serie 3700 para Canal 16x10****10027 A****Adaptador Lateral de la Serie 3700 para Canal 20x12,5****10037 A****Adaptador Lateral de la Serie 3700 para Canal 32x16****10047 A****Adaptador Lateral de la Serie 3700 para Canal 40x12,5****10057 A****Adaptador Lateral de la Serie 3700 para Canal 40x16****10067 A**

BR

Adaptador Lateral de la Serie 3700 para Canal 60x16**10077 A****Adaptador Lateral de la Serie 3700 para Canal de Zócalo 110x20****10107 A****Adaptador Lateral de la Serie 3700 para Canal 75x20****10147 A**























C - Producto Completo; A - Accesorio. | BR - Blanco; BI - Blanco/Transparente; BJ - Blanco/Naranja; BV - Blanco/Verde; BM - Blanco/Rojo.



- Conexión de Tornillo

47



Mecanismo de Mando	138
Tomas de Datos, Voz e Imagen	138
Tomas de Corriente	139
Otros Productos	140
Accesorio para Montaje de Superficie	140
Accesorios para Montaje en Canales ETS 10 - Molduras	140



mecanismo de mando		ref.	color
	Interruptor Unipolar 10 AX - 250 V ~ 	47011 S	
	Interruptor con Piloto de Señalización 10 AX - 250 V ~ 	47013 S	
	Doble Interruptor 10 AX - 250 V ~ 	47061 S	
	Conmutador 10 AX - 250 V ~ 	47071 S	
	Doble Conmutador 10 AX - 250 V ~ 	47101 S	
	Conmutador de Cruce 10 AX - 250 V ~ 	47051 S	BR
	Pulsador 10 A - 250 V ~ 	47151 S	
	Pulsador Luminoso de 250 V ~ 10 A - 250 V ~ 	47152 S	
	Pulsador con Luminoso para Tecla Porta-rótulos 250 V ~ 10 A - 250 V ~ 	47155 S	
	Interruptor para Persiana 10 A - 250 V ~ Funcionamiento como interruptor. Protección mecánica y eléctrica contra dos órdenes simultáneas. Levanta automáticamente una tecla al presionar la otra. 	47290 S	
	Doble Pulsador para Persiana 10 A - 250 V ~ Funcionamiento como pulsador. Protección eléctrica contra dos órdenes simultáneas. 	47281 S	

tomas de datos, voz e imagen		ref.	color
tomas informáticas			
	Toma Informática RJ45 Cat. 6 UTP 	47455 S	
	Toma Informática RJ45 Cat. 6 STP	47445 S	BR
	Toma Informática RJ45 Cat. 5e UTP	47453 S	

S - Semi-montado. | BR - Blanco.

 /  /  - Conexión de Tornillo

 - Power over Ethernet

 Ver Ficha Técnica - pág. 306

tomas de datos, voz e imagen

ref. color

tomas telefónicas

50 V ~ 70 V ~



Toma Telefónica
(4 conductores para conector RJ11)

47252 S BR

8 CONTACTOS



Toma Telefónica Francesa T8



47411 S BR

tomas de radio, televisión y satélite

RADIO Y TELEVISIÓN

Toma R - TV Ecuilizada Final/Estrella

Conector coaxial ø 9,5
4 - 862 MHz: ≤ 1 dB

[Ver Ficha Técnica - pág. 309](#)

47531 S

**Toma R - TV Ecuilizada Intermedia/Serie**

Conector coaxial ø 9,5
4 - 862 MHz: ≤ 6 dB
Pérdidas de inserción: ≤ 2 dB

[Ver Ficha Técnica - pág. 309](#)

47532 S

BR

RADIO, TELEVISIÓN Y SATÉLITE

Toma R TV - SAT Estrella

Conector coaxial ø 9,5
4 - 470 MHz: ≤ 1 dB
470 - 862 MHz: ≤ 3 dB
950 - 2400 MHz: ≤ 6 dB
Paso de corriente: 500 mA (DC)

[Ver Ficha Técnica - pág. 309](#)

47550 S

BR

**Toma de Cable Coaxial Tipo F**

47431 S

tomas de corriente

ref. color

SCHUKO

Toma Schuko con Protección

16 A - 250 V ~

[Ver Ficha Técnica - pág. 306](#)

47132 S

BR
LR VM**Toma Schuko**

16 A - 250 V ~

[Ver Ficha Técnica - pág. 306](#)

47131 S



2P

Toma 2P con Protección

16 A - 250 V ~

47122 S

BR

**Toma 2P**

16 A - 250 V ~

47121 S



FRANCESA

Toma Francesa con Protección

16 A - 250 V ~

[Ver Ficha Técnica - pág. 306](#)

47112 S





BR



S - Semi-montado, | BR - Blanco, LR - Naranja, VM - Rojo

- Conexión de Tornillo



otros productos

		ref.	color
	Caja para Salida de Cables sin Terminales Sin terminales de conexión	47170 S	
	Caja de Derivación 4x2,5 mm ² - 450 V~ PZ2	47201 S	BR
	Señalizador Máx. 5 W / 250 V ~ (E14) Para ser usado con la lámpara Ref. 81013. PZ1	47360 S	BI BJ BV BM
	Lámpara LED E14 Baja 250 V ~ - 0,3 W (3000 K)	81013	-



accesorio para montaje de superficie

		ref.	color
	Caja 60x60 mm	47993 A	BR

accesorios para montaje en canales ETS 10 - Molduras

		ref.	color
MONTAJE LATERAL			
	Adaptador Lateral de la Serie 47 para Canal 12x7	10018 A	
	Adaptador Lateral de la Serie 47 para Canal 16x10	10028 A	
	Adaptador Lateral de la Serie 47 para Canal 20x12,5	10038 A	
	Adaptador Lateral de la Serie 47 para Canal 32x16	10048 A	
	Adaptador Lateral de la Serie 47 para Canal 40x12,5	10058 A	BR
	Adaptador Lateral de la Serie 47 para Canal 40x16	10068 A	
	Adaptador Lateral de la Serie 47 para Canal 60x16	10078 A	
	Adaptador Lateral de la Serie 47 para Canal 75x20	10148 A	
MONTAJE FRONTAL			
	Adaptador Frontal de la Serie 47 para Canal 60x16 Para canales de la ETS 10 Ref. 10070 CBR.	10079 A	
	Adaptador Frontal de la Serie 47 para Canal 75x20 Para canales de la ETS 10 Ref. 10140 CBR.	10149 A	BR

S - Semi-montado; A - Accesorio. | BR - Blanco; BI - Blanco/Transparente; BJ - Blanco/Naranja; BV - Blanco/Verde; BM - Blanco/Rojo.

 /  /  - Conexión de Tornillo

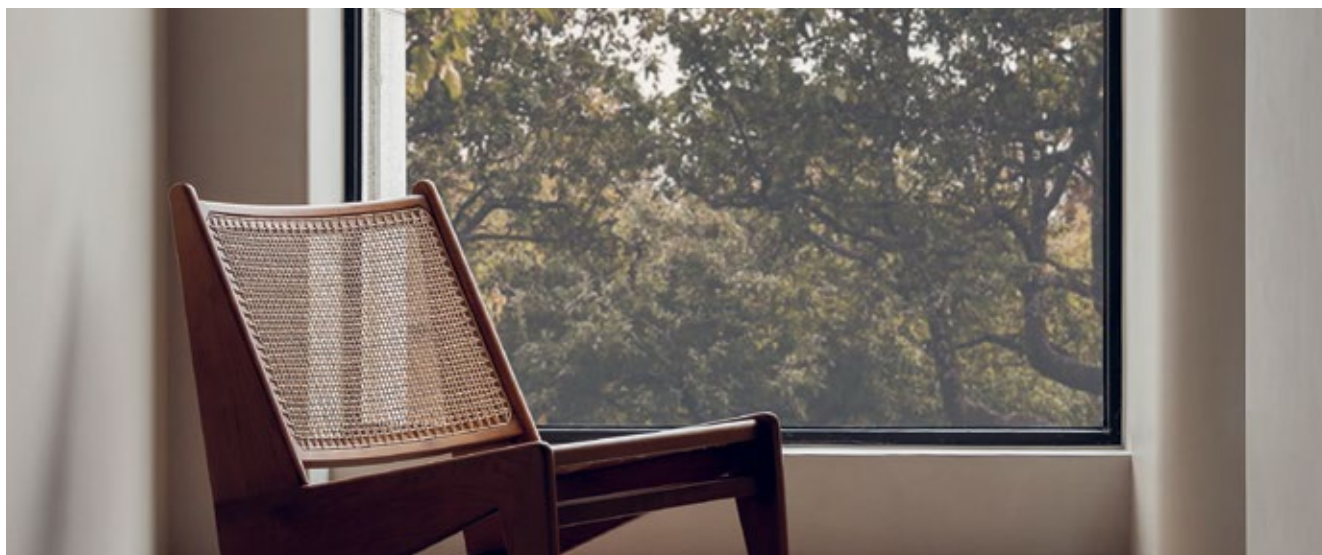

mecanismo de mando





ref. color

	Interruptor Unipolar 10 AX - 250 V ~ PZZ	26011 C
	Doble Interruptor 10 AX - 250 V ~ PZZ	26061 C
	Conmutador 10 AX - 250 V ~ PZZ	26071 C
	Doble Conmutador 10 AX - 250 V ~ PZZ	26101 C
	Conmutador de Cruce 10 AX - 250 V ~ PZZ	26051 C
	Pulsador 2 A - 250 V ~ PZ1	26157 C

MF



tomas de corriente

ref. color

	Toma Schuko con Protección 16 A - 250 V ~ PZZ	26132 C
	Toma Schuko 16 A - 250 V ~ PZZ	26131 C
	Toma 2P con Protección 16 A - 250 V ~ PZZ	26122 C
	Toma 2P 16 A - 250 V ~ PZZ	26121 C

MF

C - Producto Completo. | MF - Marfil. | La Serie 2600 debe ser siempre instalada sobre una base de material aislante.

 /  /  - Conexión de Tornillo

[Ver Ficha Técnica - pág. 307](#)

06

burótica

CAJAS DE SUELO

PUESTOS DE TRABAJO

TORRETAS DE MESA

COLUMNAS Y MINICOLUMNAS

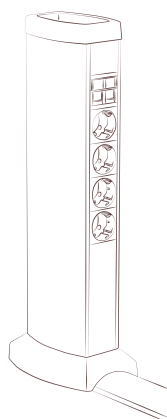
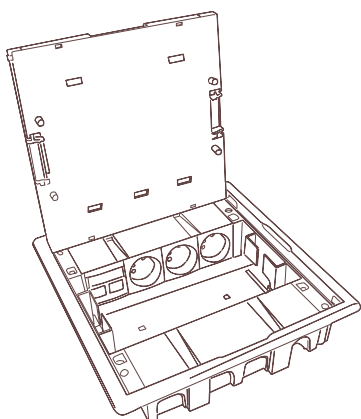

06



BUROTICA

Cajas de Suelo	147
Puestos de Trabajo	148
Torretas de Mesa	149
Columnas y Minicolumnas	150





Ref. 83004 C



Ref. 83006 C













Ref. 83012 C

Soluciones para Suelo

En entornos de trabajo en constante evolución y desarrollo, diseñamos soluciones multitud de exigencias. Ya sean **soluciones para nuevos espacios de trabajo** o **reconfiguraciones de los existentes**.

Nuevas Cajas de Suelo de 8, 12 y 24 módulos.















cajas de suelo

		ref.	color
	Caja de Suelo - 4 Módulos Dimensiones exteriores (mm): ø 139 Se suministra con garras por separado. i Ver Ficha Técnica - pág. 310	83002 C	CZ AT BR
	Caja de Empotrar para Caja de Suelo - 4 Módulos Se suministra con garras montadas.	83052	—
	Caja de Suelo - 8 Módulos nuevo Dimensiones exteriores (mm): 256 x 166 Se suministra con garras montadas. i Ver Ficha Técnica - pág. 311	83004 C	CZ AT
	Caja de Empotrar para Caja de Suelo - 8 Módulos nuevo Incluye Bloc de Poliéstireno.	83054	—
	Caja de Suelo - 12 Módulos nuevo Dimensiones exteriores (mm): 256 x 211 Se suministra con garras montadas. i Ver Ficha Técnica - pág. 311	83006 C	CZ AT
	Caja de Empotrar para Caja de Suelo - 12 Módulos nuevo Incluye Bloc de Poliéstireno.	83056	—
	Caja de Suelo - 16 Módulos nuevo Dimensiones exteriores (mm): 256 x 256 Se suministra con garras montadas. i Ver Ficha Técnica - pág. 311	83008 C	CZ AT
	Caja de Suelo con Tapa Inox - 16 Módulos Dimensiones exteriores (mm): 256 x 256 Se suministra con garras montadas. i Ver Ficha Técnica - pág. 311	83008 C	ZI AI
	Caja de Empotrar para Caja de Suelo - 16 Módulos Incluye Bloc de Poliéstireno.	83058	—
	Caja de Suelo - 24 Módulos nuevo Dimensiones exteriores (mm): 256 x 369 Se suministra con garras montadas. i Ver Ficha Técnica - pág. 311	83012 C	CZ AT
	Caja de Empotrar para Caja de Suelo - 24 Módulos nuevo Incluye Bloc de Poliéstireno.	83062	—















C - Producto Completo. | BR - Blanco; CZ - Gris; AT - Antracita; ZI - Gris/Inox; AI - Antracita/Inox.
 Aplicable con mecanismos MEC Q45.

puestos de trabajo

ref. color

empotrar		ref.	color
	Puesto de Trabajo de Empotrar - 2x4 Módulos Dimensiones exteriores (mm): 185 x 170 x 50 Ver Ficha Técnica - pág. 317	83401 S	
	Puesto de Trabajo de Empotrar - 3x4 Módulos Dimensiones exteriores (mm): 245 x 170 x 50 Ver Ficha Técnica - pág. 317	83402 S	BR BM PM AL
	Puesto de Trabajo de Empotrar - 4x4 Módulos Dimensiones exteriores (mm): 305 x 170 x 50 Ver Ficha Técnica - pág. 317	83403 S	
	Puesto de Trabajo de Empotrar 3x4 Módulos con 2 Schuko VM + 2 Schuko BR + 2 RJ Dimensiones exteriores (mm): 245 x 170 x 50 Conectores no incluidos. Ver Ficha Técnica - pág. 317	83402 C	
	Puesto de Trabajo de Empotrar 3x4 Módulos con 2 Tomas Francesa VM + 2 Tomas Francesa BR + 2 RJ Dimensiones exteriores (mm): 245 x 170 x 50 Conectores no incluidos. Ver Ficha Técnica - pág. 317	83431 C	BR
	Puesto de Trabajo de Empotrar con Puerta - 2x8 Módulos Dimensiones exteriores (mm): 260 x 260 x 64 Ver Ficha Técnica - pág. 319	83404 S	BR
de superficie		ref.	color
	Puesto de Trabajo de Superficie - 2x4 Módulos Dimensiones exteriores (mm): 187 x 172 x 60 Ver Ficha Técnica - pág. 315	83411 S	
	Puesto de Trabajo de Superficie - 3x4 Módulos nuevo Dimensiones exteriores (mm): 247 x 172 x 60 Ver Ficha Técnica - pág. 315	83412 S	
	Puesto de Trabajo de Superficie - 4x4 Módulos nuevo Dimensiones exteriores (mm): 307 x 172 x 60 Ver Ficha Técnica - pág. 315	83413 S	BR BM PM AL
	Puesto de Trabajo de Superficie - 2x4 + 4x4 Módulos Dimensiones exteriores (mm): 217 x 202 x 60 Ver Ficha Técnica - pág. 314	83410 S	
	Puesto de Trabajo de Superficie 2x4 + 4x4 Módulos con 2 Schuko VM + 2 Schuko BR + 2 RJ Dimensiones exteriores (mm): 217 x 202 x 60 Conectores no incluidos. Ver Ficha Técnica - pág. 314	83410 C	
	Puesto de Trabajo de Superficie 2x4 + 4x4 Módulos con 2 Tomas Francesa VM + 2 Tomas Francesa BR + 2 RJ Dimensiones exteriores (mm): 217 x 202 x 60 Conectores no incluidos. Ver Ficha Técnica - pág. 314	83441 C	BR
accesorios		ref.	color
	Adaptador para MODUS 55 en Puestos de Trabajo 4 Módulos 2 Módulos DIN	83420	
	Tapa para Acceso de Canal a los Puestos de Trabajo Incluye Tapa Ciega de 4 Módulos.	83421	

C - Producto Completo. S - Semi-montado | BR - Blanco; BM - Blanco Mate; PM - Negro Mate; AL - Aluminio
 Aplicable con mecanismos MEC Q45.

torretas de mesa		ref.	color
	Torreta de Mesa - 8+2 Módulos Aluminio Incluye 4 Posicionadores (Ref. 45992). Incluye 1 Tapa Ciega (Ref. 45677 S). Ver Ficha Técnica - pág. 321	83201 S	
	Torreta de Mesa - 12+2 Módulos Aluminio Incluye 6 Posicionadores (Ref. 45992). Incluye 1 Tapa Ciega (Ref. 45677 S). Ver Ficha Técnica - pág. 321	83202 S	BR
accesorios			
	Parte Superior con Adaptador para Torreta de Mesa - 2 Módulos	83230 A	
	Parte Superior Pasacables para Torreta de Mesa - 2 Módulos	83231 A	
	Módulo para Conector Rápido 2P + T - 2 Módulos nuevo	45980 S	BR
	Doble Módulo para 2 Conectores Rápidos 2P + T - 2 Módulos nuevo	45981 S	
	Conector Rápido 2P + T Macho para Cablear nuevo Ver Ficha Técnica - pág. 329	83150	
	Conector Rápido 2P + T Hembra para Cablear nuevo Ver Ficha Técnica - pág. 329	83151	
	Conector Rápido 2P + T Macho de Panel nuevo Ver Ficha Técnica - pág. 329	83152	PT VM
	Conector Rápido 2P + T Hembra de Panel nuevo Ver Ficha Técnica - pág. 329	83153	
	Derivación 1 Entrada / 3 Salidas nuevo Ver Ficha Técnica - pág. 329	83154	
	Posicionador 90° para 2 Módulos Para utilizar con mecanismos da MEC Q45 en Torretas de Mesa, Columnas y Minicolumnas. Posibilidad de montar los mecanismo con rotación de 90°.	45992	
	Prensa Estopa 3G 1,5mm	81191	-
	Prensa Estopa 3G 2,5mm	81192	

S - Semi-montado; A - Accesorio. | BR - Blanco; PT - Negro; VM - Rojo.
 Aplicable con mecanismos MEC Q45.

torretas de mesa

ref. color

accesorios



Adaptador para MODUS 55 en Torretas de Mesa, Minicolumnas y Columnas **nuevo**

4 Módulos
2 Módulos DIN

83220



Kit de Fijación de Torreta de Mesa **nuevo**

83234



Perfil de Torreta de Mesa

Aluminio
Dimensiones (mm): 2100 / embalaje
Incluye Tapa (Ref. 83233)

83232



Tapa para Perfil

Aluminio
Dimensiones (mm): 2100

83233

columnas

ref. color



Columna - 2 faces - 2850mm

Aluminio
Incluye Tope Columna (Ref. 83250 A) y Base Columna/Minicolumna (Ref. 83251 A) en CZ (Gris) y Varilla Roscada (Ref. 83252 A).
[Ver Ficha Técnica - pág. 356](#)

83241

Columna - 2 faces - 3300mm

Aluminio
Incluye Tope Columna (Ref. 83250 A) y Base Columna/Minicolumna (Ref. 83251 A) en CZ (Gris) y Varilla Roscada (Ref. 83252 A).
[Ver Ficha Técnica - pág. 356](#)

83242

minicolumnas

ref. color

Minicolumna - 2 faces 12*12 Módulos

Aluminio
Altura (mm): 340
Incluye Tope Minicolumna (Ref. 83290 A) y Base Columna/Minicolumna (Ref. 83251 A) en CZ (Gris).
[Ver Ficha Técnica - pág. 354](#)

83282



Minicolumna - 2 faces 18*18 Módulos

Aluminio
Altura (mm): 480
Incluye Tope Minicolumna (Ref. 83290 A) y Base Columna/Minicolumna (Ref. 83251 A) en CZ (Gris).
[Ver Ficha Técnica - pág. 354](#)

83281

Minicolumna - 2 faces 28*28 Módulos

Aluminio
Altura (mm): 710
Incluye Tope Minicolumna (Ref. 83290 A) y Base Columna/Minicolumna (Ref. 83251 A) en CZ (Gris).
[Ver Ficha Técnica - pág. 354](#)

83283

Aplicable con mecanismos MEC Q45.

columnas y minicolumnas

ref. color

accesorios



Adaptador para MODUS 55 en Torretas de Mesa, Minicolumnas y Columnas nuevo
4 Módulos
2 Módulos DIN

83220



Posicionador 90° para 2 Módulos
Para utilizar con mecanismos da MEC Q45 en Torretas de Mesa, Columnas y Minicolumnas.
Posibilidad de montar los mecanismo con rotación de 90°.

45992



Tope Columna

83250 A



Base Columna/Minicolumna

83251 A

CZ AL



Tope Minicolumna

83290 A



Varilla Roscada
Dimensiones (mm): 1000
M16

83252 A



Perfil para Columna/Minicolumna - 2 faces - 3180 mm
Incluye 2 Tapas

83253



Tapa para Perfil
Dimensiones (mm): 2100

83233

A - Accesorio. | CZ - Gris; AL - Aluminio.
Aplicable con mecanismos MEC Q45.



canales técnicos

ETS 10 - INSTALACIONES ELÉCTRICAS Y TELECOMUNICACIONES

ETS 13 - PROTECCIÓN DE CABLES Y TUBOS

ETS 14 - CUADROS ELÉCTRICOS

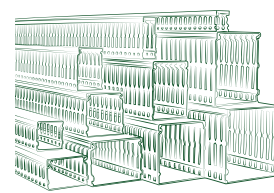
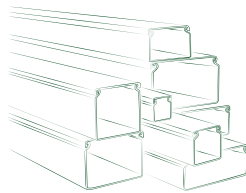
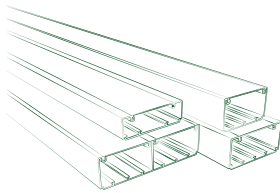

07























Canales Técnicos

ETS 10 - para Instalaciones Eléctricas y Telecomunicaciones	156
- Molduras	156
- Distribución	158
Tapa L45 - Clipaje Directo	158
Tapa L75 - Universal	158
- Zócalo	160
- Suelo	160
- Accesorios para montaje de mecanismos	162
ETS 13 - para Protección de Cables y Tubos	164
ETS 14 - para Cuadros Eléctricos	165

Accesorios para montaje de canales

Molduras								
An x Al (mm)	Perfil	Ref.	Tope	Junta	Derivación			
12x7		10010 CBR	10015 ABR	10014 ABR	10011 ABR			
		10010 FBR						
16x10		10020 CBR	10025 ABR	10024 ABR	10021 ABR			
		10020 FBR						
20x12,5		10030 CBR	10035 ABR	10034 ABR	10031 ABR			
		10030 FBR						
		10030 HBR				10035 GBR	10034 GBR	10031 GBR
25x16 nuevo		10450 CBR	10455 ABR	10454 ABR	10451 ABR			
		10450 FBR						
32x12,5		10410 CBR	10405 ABR	10404 ABR	10401 ABR			
		10410 FBR						
		10410 HBR				10405 GBR	10404 GBR	10401 GBR
		10400 CBR	10405 ABR	10404 ABR	10401 ABR			
		10400 FBR						
10400 HBR	10405 GBR	10404 GBR	10401 GBR					
32x16		10040 CBR	10045 ABR	10044 ABR	10041 ABR			
		10040 FBR						
		10040 HBR				10045 GBR	10044 GBR	10041 GBR
40x12,5		10050 CBR	10055 ABR	10054 ABR	10051 ABR			
		10050 FBR						
		10050 HBR				10055 GBR	10054 GBR	10051 GBR
		10150 CBR	10055 ABR	10054 ABR	10051 ABR			
		10150 FBR						
10060 CBR	10065 ABR	10064 ABR	10061 ABR					
40x16		10060 FBR	10065 ABR	10064 ABR	10061 ABR			
		10060 HBR				10065 GBR	10064 GBR	10061 GBR
		10160 CBR				10065 ABR	10064 ABR	10061 ABR
	10160 FBR							
40x25 nuevo		10480 CBR	10485 ABR	10484 ABR	10481 ABR			
50x20		10500 CBR	10505 ABR	10504 ABR	10501 ABR			
		10500 HBR				10505 GBR	10504 GBR	10501 GBR
		10510 CBR	10505 ABR	10504 ABR	10501 ABR			
		10520 CBR						
60x16		10070 CBR	10075 ABR	10074 ABR	10071 ABR			
		10170 CBR						
75x20		10140 CBR	10145 ABR	10144 ABR	10141 ABR			

CBR - Completo Blanco; FBR - Completo Adhesivo Blanco; HBR - Completo Blanco Libre de Halógeno; ABR - Accesorio Blanco; GBR - Accesorio Blanco Libre de Halógeno.

 Libre de Halógeno  PVC

 Ver Ficha Técnica - pág. 330 a 345

canales para instalaciones eléctricas y telecomunicaciones

								
Ángulo Exterior Variable	Ángulo Interior Variable	Ángulo Plano Variable	Caja de Derivación 80x80x20	Caja de Derivación 80x80x30	Caja de Derivación 110x110x50			
10016 ABR (No Variable)	10012 ABR (No Variable)	10013 ABR (No Variable)	10991 ABR	10998 ABR	10993 ABR			
10026 ABR (No Variable)	10022 ABR (No Variable)	10023 ABR (No Variable)						
10036 ABR	10032 ABR	10033 ABR						
10036 GBR	10032 GBR	10033 GBR						
10456 ABR	10452 ABR	10453 ABR						
10406 ABR	10402 ABR	10403 ABR						
10406 GBR	10402 GBR	10403 GBR						
10406 ABR	10402 ABR	10403 ABR						
10406 GBR	10402 GBR	10403 GBR						
10046 ABR	10042 ABR	10043 ABR						
10046 GBR	10042 GBR	10043 GBR						
10056 ABR	10052 ABR	10053 ABR						
10056 GBR	10052 GBR	10053 GBR						
10056 ABR	10052 ABR	10053 ABR						
10066 ABR	10062 ABR	10063 ABR						
10066 GBR	10062 GBR	10063 GBR						
10066 ABR	10062 ABR	10063 ABR						
10486 ABR	10482 ABR	10483 ABR						
10506 ABR	10502 ABR	10503 ABR						
10506 GBR	10502 GBR	10503 GBR						
10506 ABR	10502 ABR	10503 ABR						
10076 ABR	10072 ABR	10073 ABR						
10146 ABR	10142 ABR	10143 ABR				—	—	



Accesorios para montaje de canales

nuevo			Tapa L45 - Clipaje Directo			
An x Al (mm)	Perfil	Ref.	Tope	Junta	Ángulo Exterior Variable	Ángulo Interior Variable
100 x 50 (1 Tapa)		11020 CBR	11025 ABR	11024 ABR	11026 ABR	11022 ABR
155 x 50 (2 Tampas)		11030 CBR	11035 ABR	11034 ABR	11036 ABR	11032 ABR
190 x 50 (3 Tampas)		11040 CBR	11045 ABR	11044 ABR	11046 ABR	11042 ABR

Accesorios para montaje de canales

Tapa L75 - Universal						
An x Al (mm)	Perfil	Ref.	Tope	Junta	Ángulo Exterior Variable	Ángulo Interior Variable
110 x 34		10080 RBR	10085 RBR	10084 RBR	10086 RBR	10082 RBR
		10080 HBR	10085 GBR	10084 GBR	10086 GBR	10082 GBR
110 x 50		10090 RBR	10095 RBR	10094 RBR	10096 RBR	10092 RBR
		10090 HBR	10095 GBR	10094 GBR	10096 GBR	10092 GBR
90 x 50		10180 RBR	10185 RBR	10184 RBR	10186 RBR	10182 RBR
		10180 HBR	10185 GBR	10184 GBR	10186 GBR	10182 GBR
180 x 50		10290 RBR	10295 RBR	10294 RBR	10296 RBR	10292 RBR
		10290 HBR	10295 GBR	10294 GBR	10296 GBR	10292 GBR

CBR - Completo Blanco; RBR - Canal ou Accesorio Blanco; HBR - Completo Libre de Halogéno; ABR - Accesorio Blanco; A - Accesorio; G - Accesorio Libre de Halogéno.

Libre de Halogéno PVC

Ver Ficha Técnica - pág. 330 a 345

canales para instalaciones eléctricas y telecomunicaciones

Ángulo Plano Variable	Derivación	Derivación con Reducción	División H34	Clip Tapa-Mecanismo	Posicionador 90° para Canal Clipaje Directo
11023 ABR	11021 ABR	11028 ABR			
11033 ABR	11031 ABR	11038 ABR	10089 R	11991 A	11990 A
11043 ABR	11041 ABR	11048 ABR			

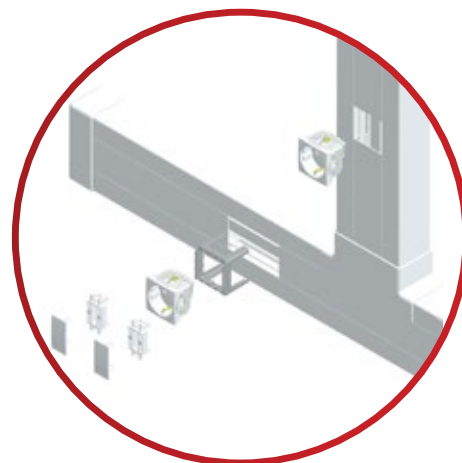

Ángulo Plano Variable	Derivación	Derivación con Reducción para Canal 110x50	Derivación con Reducción	División H34	División H50	Clip para Soporte de Cables
10083 RBR	10081 RBR		10088 ABR	10089 R		10987 ABR
10083 GBR	10081 GBR		10088 GBR	10089 G	-	10987 GBR
10093 RBR	10091 RBR		10098 ABR		10099 R	10987 ABR
10093 GBR	10091 GBR	-	10098 GBR		10099 G	10987 GBR
10183 RBR	10181 RBR				10099 R	10987 ABR
10183 GBR	10181 GBR			-	10099 G	10987 GBR
10293 RBR	10291 RBR	10298 RBR			10099 R	10987 ABR
10293 GBR	10291 GBR	10298 GBR			10099 G	10987 GBR



canales para instalaciones eléctricas y telecomunicaciones

Accesorios para montaje de canales

Zócalo										
Al x An (mm)	Perfil	Ref.	Tope Izquierdo	Tope Derecho	Junta	Ángulo Exterior Variable	Ángulo Interior Variable	Derivación para 60x16	Adaptador Lateral	Clip para Soporte de Cables
110 x 20		10100 CBR	10105 ABR	10108 ABR	10104 ABR	10106 ABR	10102 ABR	10101 ABR	10107 ABR	10109 ABR

Accesorios para montaje de canales

Suelo								
An x Al (mm)	Perfil	Ref.	Tope / Adaptador	Junta	Ángulo Plano	Adaptador Canal de Suelo 50x12 a Canal 40x12,5	Adaptador Canal de Suelo 75x17 a Canal 60x16	Caja de Derivación
50 x 12		10110 CCZ	10115 ACZ	10114 ACZ	10113 ACZ	10117 ACZ	—	10999 ACZ
75 x 17		10120 CCZ	10125 ACZ	10124 ACZ	10123 ACZ	—	10127 ACZ	

CBR - Completo Blanco; ABR - Accesorio Blanco. | CCZ - Completo Gris; ACZ - Accesorio Gris.













PVC

[Ver Ficha Técnica - pág. 330 a 345](#)





Molduras • Zócalo • Suelo

Accesorios para montaje de mecanismos

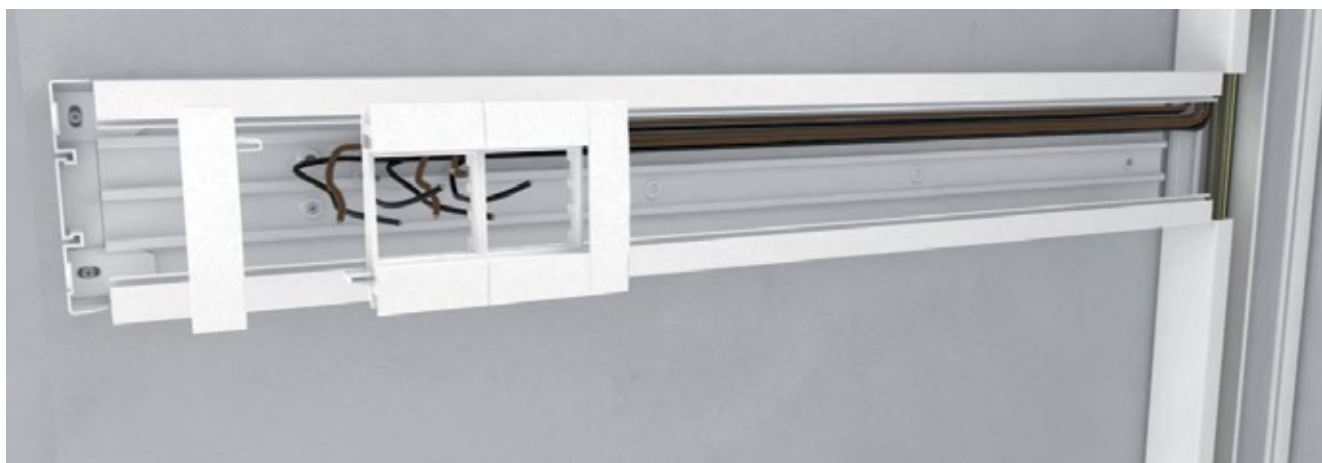
	Serie	Descripción	Ref.	Color
	QUADRA	Caja de Superficie Modular	45996 A	BR AL BM PM
		Tapa para Caja de Superficie Modular	45997 A	
	LATINA	Caja de Superficie para 2 Módulos	42985 A	BR AL BM PM
		Caja de Superficie para 3 Módulos	41986 A	
		Caja de Superficie para 3+3 Módulos	41987 A	
		Caja de Superficie para 4 Módulos	41988 A	
		Caja de Superficie para 6 Módulos	41989 A	
	LOGUS⁹⁰	Caja de Superficie	10976 A	BR MF GE PE AL IS PM DU
		Doble Caja de Superficie	10994 A	
		Triple Caja de Superficie	10995 A	
	APOLO 5000	Caja de Superficie	10981 A	BR MF
	sirius70	Caja de Superficie	10975 A	BR MF
	-	Caja de Superficie para Mecanismos Tipo Italiano	10972 A	BR



A - Accesorio; BR - Blanco; MF - Marfil; GE - Hielo; PE - Perla; AL - Aluminio; IS - Gris; PM - Negro Mate; DU - Dorado; BM - Blanco Mate.

 Libre de Halogéno  PVC

Tapa L75 - Universal

Accesorios para montaje de mecanismos

Sistema	Descripción	Ref.	Color
	Adaptador Modular Q45 Tapas L75 - 2 Módulos	10950 A	BR
	Tapa para Adaptador Modular Q45 Tapas L75 - 2 Módulos	10959 A	

Montaje Simple

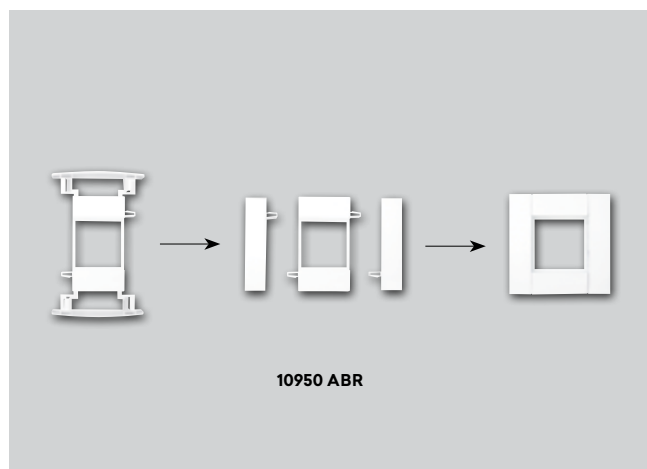

REF. 10950 ABR

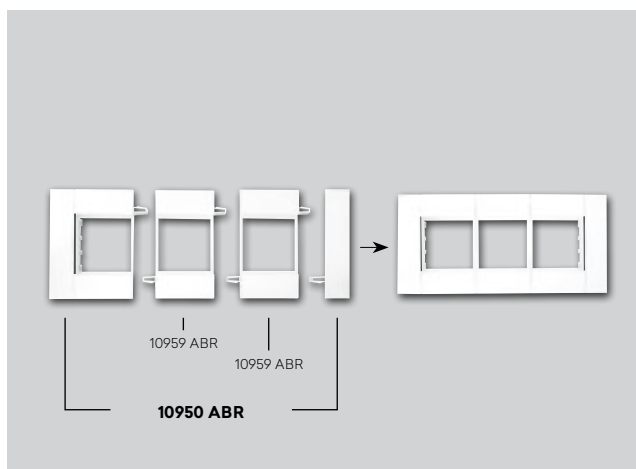

ADAPTADOR MODULAR Q45 PARA CANALES CON TAPAS L75

Montaje Múltiple





REF. 10950 ABR + 10959 ABR (x2)

TAPA PARA ADAPTADOR MODULAR Q45 PARA CANALES CON TAPAS L75

Sistema	Descripción	Ref.	Color
	Adaptador Q45 Tapas L75 - 2 Módulos	10986 A	BR
	Adaptador Q45 Tapas L75 - 4 Módulos	10952 A	
	Adaptador Q45 Tapas L75 - 6 Módulos	10954 A	
	Caja de Empotrar	10984 G	BR
		10984 A	
	Caja Semi Empotrable	10985 G	
		10985 A	
-	Caja de Empotrar para Mecanismos Tipo Italiano	10971 A	BR

A - Accesorio; G - Accesorio Libre de Halógeno. | BR - Blanco.

 Libre de Halógeno  PVC



canales para protección de cables y tubos

Accesorios para montaje de canales



















Protección de Cables y Tubos									
Altura (mm)	An x Al (mm)	Perfil	Ref.	Tope	Junta	Ángulo Exterior Variable	Ángulo Interior Variable	Ángulo Plano Variable	Derivación
10	10 x 10		13100 CBR	13105 ABR	13104 ABR	13106 ABR (No Variable)	13102 ABR (No Variable)	13103 ABR (No Variable)	13101 ABR
			13100 FBR						
15	15 x 15		13110 CBR	13115 ABR	13114 ABR	13116 ABR (No Variable)	13112 ABR (No Variable)	13113 ABR (No Variable)	13111 ABR
			13110 FBR						
20	20 x 20		13120 CBR	13125 ABR	13124 ABR	13126 ABR	13122 ABR	13123 ABR	13121 ABR
			13120 FBR						
25	25 x 25		13140 CBR	13145 ABR	13144 ABR	13146 ABR	13142 ABR	13143 ABR	13141 ABR
			13140 FBR						
30	25 x 30		13010 CBR	13015 ABR	13014 ABR	13016 ABR	13012 ABR	13013 ABR	13011 ABR
	30 x 30		13150 CBR 13150 FBR	13155 ABR	13154 ABR	13156 ABR	13152 ABR	13153 ABR	13151 ABR
40	40 x 40		13020 CBR	13025 ABR	13024 ABR	13026 ABR	13022 ABR	13023 ABR	13021 ABR
	60 x 40		13030 CBR	13035 ABR	13034 ABR	13036 ABR	13032 ABR	13033 ABR	13031 ABR
				13130 CBR					
	80 x 40		13050 CBR	13055 ABR	13054 ABR	13056 ABR	13052 ABR	13053 ABR	13051 ABR
	100 x 40		13070 CBR	13075 ABR	13074 ABR	13076 ABR	13072 ABR	13073 ABR	13071 ABR
60	60 x 60		13040 CBR	13045 ABR	13044 ABR	13046 ABR	13042 ABR	13043 ABR	13041 ABR
	80 x 60		13060 CBR	13065 ABR	13064 ABR	13066 ABR	13062 ABR	13063 ABR	13061 ABR
	100 x 60		13080 CBR	13085 ABR	13084 ABR	13086 ABR	13082 ABR	13083 ABR	13081 ABR

CBR - Completo Blanco; FBR - Completo Adhesivo Blanco; ABR - Accesorio Blanco.

PVC

Ver Ficha Técnica - pág. 330 a 345

Cuadros Eléctricos

Altura (mm)	An x Al (mm)	Perfil	Ref.
30	25 x 30		14010 CCZ
			14010 HCZ
40	25 x 40		14100 CCZ
			14100 HCZ
	40 x 40		14020 CCZ
			14020 HCZ
	60 x 40		14030 CCZ
			14030 HCZ
	80 x 40		14050 CCZ
			14050 HCZ
100 x 40		14070 CCZ	
		14070 HCZ	
60	25 x 60		14090 CCZ
			14090 HCZ
	40 x 60		14110 CCZ
			14110 HCZ
	60 x 60		14040 CCZ
			14040 HCZ
	80 x 60		14060 CCZ
			14060 HCZ
100 x 60		14080 CCZ	
		14080 HCZ	
80	40 x 80		14120 CCZ
			14120 HCZ
	60 x 80		14130 CCZ
			14130 HCZ
	80 x 80		14140 CCZ
			14140 HCZ
100 x 80		14150 CCZ	
		14150 HCZ	
100	60 x 100		14160 CCZ
			14160 HCZ
	80 x 100		14170 CCZ
			14170 HCZ
	100 x 100		14180 CCZ
			14180 HCZ

CCZ - Completo Gris; HCZ - Completo Gris Libre de Halógeno.

 Libre de Halógeno  PVC

[Ver Ficha Técnica - pág. 330 a 345](#)



DVI - Datos, Voz e Imagen

CONECTORES

ADAPTADORES

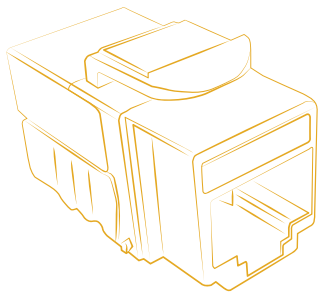





DVI

























Conectores	170
Adaptadores para Conectores de Fibra Óptica	171
Repartidores Coaxiales	171
Latiguillos	171
Herramientas	171

DVI

conectores

ref.



color

	Conector Hembra RJ45 Cat. 6A UTP nuevo (500 MHz) Ver Ficha Técnica - pág. 346		82021
	Conector Hembra RJ45 Cat. 6 UTP (250 MHz) Ver Ficha Técnica - pág. 346		21978
	Conector Hembra RJ45 Cat. 6 UTP - Montaje Rack (250 MHz) Ver Ficha Técnica - pág. 347		82020
	Conector Hembra RJ45 Cat. 5e UTP (100 MHz)		21975
	Conector Hembra RJ45 Cat. 6A STP nuevo (500 MHz) Ver Ficha Técnica - pág. 347		82022
	Conector Hembra RJ45 Cat. 6 STP (250 MHz) Ver Ficha Técnica - pág. 347		21988
	Conector Hembra RJ45 Cat. 5e STP (100 MHz) Ver Ficha Técnica - pág. 347		21985
	Conector Hembra RJ11 Cat. 3		21972
	Conector Macho RJ45 UTP 8 Contactos (sin blindaje)		82028
	Conector Macho RJ45 FTP 8 Contactos (blindaje)		82029
	Conector Macho RJ - 4 Posiciones con 4 Contactos		82024
	Conector Macho RJ - 6 Posiciones con 4 Contactos		82025
	Conector Macho RJ - 6 Posiciones con 6 Contactos		82026
	Conector Cable Coaxial Tipo F		21979
	Conector IEC Macho Tipo F		82606
	Conector IEC Hembra Tipo F		82607
	Conector Macho Tipo F		82601
	Conector Macho Tipo F 90°		82602
	Conector Macho Tipo F 90° de Compresión		82605
	Conector Macho - Hembra Tipo F 90°		82603
	Conector TV Macho + Hembra		82611
	Conector Rápido hasta 3 Conductores		82536







 - Power over Ethernet

DVI

adaptadores para conectores de fibra óptica

	ref.	color
 Adaptador para Conectores de Fibra Óptica SC APC Duplex Ver Ficha Técnica - pág. 348	82211	
 Adaptador para Conectores de Fibra Óptica SC APC Simplex Ver Ficha Técnica - pág. 348	82210	
 Adaptador para Conectores de Fibra Óptica LC Duplex Ver Ficha Técnica - pág. 348	82213	-
 Tapa de Protección para Adaptador de Fibra Óptica SC APC Simplex	82970	
 Tapa de Protección para Adaptador de Fibra Óptica SC APC Duplex	82971	

repartidores coaxiales

	ref.	color
 Repartidor de TV Coaxial Terminal 8 Salidas Tipo F, 5 MHz - 2,4 GHz, 8 dB, Paso DC	82691	
 Repartidor de TV Coaxial Terminal 4 Salidas Tipo F, 5 MHz - 2,4 GHz, 8 dB, Paso DC	82692	
 Repartidor de TV Coaxial 2x6 Salidas 5 - 862 MHz: 11 dB 950 - 2400 MHz: 15 dB Tipo F, 5 - 2400 MHz, Paso DC 30 V 700 mA	60911	
 Repartidor de TV Coaxial 2x8 Salidas 5 - 862 MHz: 12,5 dB 950 - 2400 MHz: 16 dB Tipo F, 5 - 2400 MHz, Paso DC 30 V 700 mA	60913	-
 Repartidor de TV Coaxial 2x12 Salidas 5 - 862 MHz: 15,5 dB 950 - 2400 MHz: 21 dB Tipo F, 5 - 2400 MHz, Paso DC 30 V 700 mA.	60912	
 Terminación 75 Ohm Macho - Hembra Tipo F	82681	

latiguillos

	ref.	color
Latiguillo 2xRJ45 4P UTP Cat. 6 (0,5 m)	82641 A	
 Latiguillo 2xRJ45 4P UTP Cat. 6 (3 m)	82642 A	CZ
Latiguillo 2xRJ45 4P UTP Cat. 6 (5 m)	82645 A	

herramientas

	ref.	color
 Alicate para Crimpar RJ 6x4, 6x6 o 8x8	82581	-

A - Accesorio. | CZ - Gris.



09

cuadros eléctricos y de telecomunicaciones

omega

beta

gama

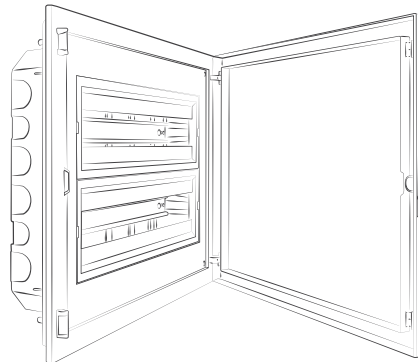
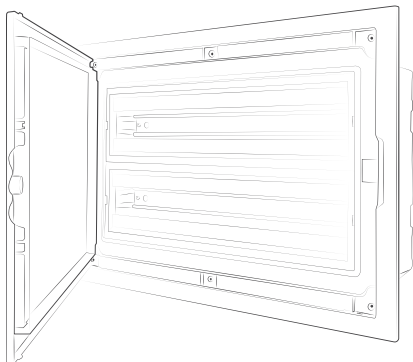







CUADROS ELÉCTRICOS Y DE TELECOMUNICACIONES

omega

Bajo Perfil (Profundidad 113 mm)

- Cuadros Eléctricos de Distribución **176**
- Cuadros de Telecomunicaciones (RTR y CRTR) **180**
- Accesorios **182**

beta

Baja Profundidad (Profundidad 75 mm)

- Cuadros Eléctricos de Distribución **183**
- Cuadro de Telecomunicaciones (ICT) **187**
- Accesorios **188**

gamma

Standard (Profundidad 113 mm)

- Cuadros Eléctricos de Distribución **189**
- Cuadros Eléctricos de Abonado para DCP **193**
- Cuadros de Telecomunicaciones (RTR y CRTR) **195**
- Accesorios **197**

ref.

ref.

4 Módulos (1x4)



Interior y Puerta para Cuadro de Distribución de Bajo Perfil

Dimensiones exteriores (mm): 217 x 275 x 11.

Accesorios:

- Regleta de 9 Conexiones Neutro (Ref. 60902) - 1 unidad;
- Regleta de 9 Conexiones Tierra (Ref. 60903) - 1 unidad;
- Se suministran con canal DIN, hoja y etiquetas autoadhesivas de identificación de circuitos.

62004 1JB



Caja de Empotrar para Cuadro

Dimensiones exteriores (mm): 192 x 255 x 113.

Caja resistente a 850 °C adecuada para instalación en mampostería o paredes huecas.

60004 1GB

8 Módulos (1x8)



Interior y Puerta para Cuadro de Distribución de Bajo Perfil

Dimensiones exteriores (mm): 289 x 275 x 11.

Accesorios:

- Regleta de 9 Conexiones Neutro (Ref. 60902) - 1 unidad;
- Regleta de 9 Conexiones Tierra (Ref. 60903) - 1 unidad;
- Se suministran con canal DIN, hoja y etiquetas autoadhesivas de identificación de circuitos.

62008 1JB



Caja de Empotrar para Cuadro

Dimensiones exteriores (mm): 264 x 255 x 113.

Caja resistente a 850 °C adecuada para instalación en mampostería o paredes huecas.

60008 1GB

12 Módulos (1x12)



Interior y Puerta para Cuadro de Distribución de Bajo Perfil

Dimensiones exteriores (mm): 361 x 275 x 11.

Accesorios:

- Regleta de 9 Conexiones Neutro (Ref. 60902) - 1 unidad;
- Regleta de 9 Conexiones Tierra (Ref. 60903) - 1 unidad;
- Se suministran con canal DIN, hoja y etiquetas autoadhesivas de identificación de circuitos.

62012 1JB



Caja de Empotrar para Cuadro

Dimensiones exteriores (mm): 336 x 255 x 113.

Caja resistente a 850 °C adecuada para instalación en mampostería o paredes huecas.

60012 1GB

16 Módulos (2x8)



Interior y Puerta para Cuadro de Distribución de Bajo Perfil

Dimensiones exteriores (mm): 289 x 400 x 11.

Accesorios:

- Regleta de 9 Conexiones Neutro (Ref. 60902) - 1 unidad;
- Regleta de 9 Conexiones Tierra (Ref. 60903) - 1 unidad;
- Se suministran con canal DIN, hoja y etiquetas autoadhesivas de identificación de circuitos.

62016 2JB



Caja de Empotrar para Cuadro

Dimensiones exteriores (mm): 264 x 380 x 113.

Caja resistente a 850 °C adecuada para instalación en mampostería o paredes huecas.

60016 2GB

24 Módulos (2x12)



Interior y Puerta para Cuadro de Distribución de Bajo Perfil

Dimensiones exteriores (mm): 361 x 400 x 11.

Accesorios:

- Regleta de 9 Conexiones Neutro (Ref. 60902) - 2 unidades;
- Regleta de 20 Conexiones Tierra (Ref. 60905) - 1 unidad;
- Se suministran con canal DIN, hoja y etiquetas autoadhesivas de identificación de circuitos y máscara tapa-módulos.

62024 2JB



Caja de Empotrar para Cuadro

Dimensiones exteriores (mm): 336 x 380 x 113.

Caja resistente a 850 °C adecuada para instalación en mampostería o paredes huecas.

60024 2GB

Dimensiones exteriores (mm): **A** - Ancho x **A** - Altura x **P** - Profundidad.

[Ver Ficha Técnica - pág. 349 a 353](#)

ref.

ref.

32 Módulos (2x16)



Interior y Puerta para Cuadro de Distribución de Bajo Perfil

Dimensiones exteriores (mm): 433 x 400 x 11.

Accesorios:

- Regleta de 9 Conexiones Neutro (Ref. 60902) - 2 unidades;
- Regleta de 9 Conexiones Tierra (Ref. 60903) - 1 unidad;
- Regleta de 20 Conexiones Tierra (Ref. 60905) - 1 unidad;
- Se suministran con canal DIN, hoja y etiquetas autoadhesivas de identificación de circuitos y máscara tapa-módulos.

62032 2JB



Caja de Empotrar para Cuadro

Dimensiones exteriores (mm): 408 x 380 x 113.

Caja resistente a 850 °C adecuada para instalación en mampostería o paredes huecas.

60032 2GB

40 Módulos (2x20)



Interior y Puerta para Cuadro de Distribución de Bajo Perfil

Dimensiones exteriores (mm): 505 x 400 x 11.

Accesorios:

- Regleta de 9 Conexiones Neutro (Ref. 60902) - 1 unidad;
- Regleta de 9 Conexiones Tierra (Ref. 60903) - 1 unidad;
- Regleta de 20 Conexiones Tierra (Ref. 60905) - 1 unidad;
- Regleta de 20 Conexiones Neutro (Ref. 60904) - 1 unidad;
- Se suministran con canal DIN, hoja y etiquetas autoadhesivas de identificación de circuitos y máscara tapa-módulos.

62040 2JB



Caja de Empotrar para Cuadro

Dimensiones exteriores (mm): 480 x 380 x 113.

Caja resistente a 850 °C adecuada para instalación en mampostería o paredes huecas.

60040 2GB

48 Módulos (2x24)



Interior y Puerta para Cuadro de Distribución de Bajo Perfil

Dimensiones exteriores (mm): 577 x 400 x 11.

Accesorios:

- Regleta de 9 Conexiones Neutro (Ref. 60902) - 2 unidades;
- Regleta de 20 Conexiones Neutro (Ref. 60904) - 1 unidad;
- Regleta de 20 Conexiones Tierra (Ref. 60905) - 2 unidades;
- Se suministran con canal DIN, hoja y etiquetas autoadhesivas de identificación de circuitos y máscara tapa-módulos.

62048 2JB



Caja de Empotrar para Cuadro

Dimensiones exteriores (mm): 552 x 380 x 113.

Caja resistente a 850 °C adecuada para instalación en mampostería o paredes huecas.

60048 2GB

60 Módulos (3x20)



Interior y Puerta para Cuadro de Distribución de Bajo Perfil

Dimensiones exteriores (mm): 505 x 525 x 11.

Accesorios:

- Regleta de 9 Conexiones Neutro (Ref. 60902) - 2 unidades;
- Regleta de 20 Conexiones Neutro (Ref. 60904) - 1 unidad;
- Regleta de 20 Conexiones Tierra (Ref. 60905) - 2 unidades;
- Se suministran con canal DIN, hoja y etiquetas autoadhesivas de identificación de circuitos y máscara tapa-módulos.

62060 3JB



Caja de Empotrar para Cuadro

Dimensiones exteriores (mm): 480 x 505 x 113.

Caja resistente a 850 °C adecuada para instalación en mampostería o paredes huecas.

60060 3GB

80 Módulos (4x20)



Interior y Puerta para Cuadro de Distribución de Bajo Perfil

Dimensiones exteriores (mm): 505 x 650 x 11.

Accesorios:

- Regleta de 9 Conexiones Neutro (Ref. 60902) - 1 unidad;
- Regleta de 20 Conexiones Neutro (Ref. 60904) - 2 unidades;
- Regleta de 20 Conexiones Tierra (Ref. 60905) - 3 unidades;
- Se suministran con canal DIN, hoja y etiquetas autoadhesivas de identificación de circuitos y máscara tapa-módulos (2 unidades).

62080 4JB



Caja de Empotrar para Cuadro

Dimensiones exteriores (mm): 480 x 630 x 113.

Caja resistente a 850 °C adecuada para instalación en mampostería o paredes huecas.

60080 4GB

Dimensiones exteriores (mm): **A** - Ancho x **A** - Altura x **P** - Profundidad.

[Ver Ficha Técnica - pag. 349 a 353](#)

4 Módulos (1x4)



Cuadro de Distribución de Empotrar de Bajo Perfil Completo

Dimensiones exteriores (mm): **217 x 275 x 124.**

Caja resistente a 850 °C adecuada para instalación en mampostería o paredes huecas.

Accesorios:

- Regleta de 9 Conexiones Neutro (Ref. 60902) - 1 unidad;
- Regleta de 9 Conexiones Tierra (Ref. 60903) - 1 unidad;
- Se suministran con canal DIN, hoja y etiquetas autoadhesivas de identificación de circuitos.

62004 1AB 4 1

8 Módulos (1x8)



Cuadro de Distribución de Empotrar de Bajo Perfil Completo

Dimensiones exteriores (mm): **289 x 275 x 124.**

Caja resistente a 850 °C adecuada para instalación en mampostería o paredes huecas.

Accesorios:

- Regleta de 9 Conexiones Neutro (Ref. 60902) - 1 unidad;
- Regleta de 9 Conexiones Tierra (Ref. 60903) - 1 unidad;
- Se suministran con canal DIN, hoja y etiquetas autoadhesivas de identificación de circuitos.

62008 1AB 8 1

12 Módulos (1x12)



Cuadro de Distribución de Empotrar de Bajo Perfil Completo

Dimensiones exteriores (mm): **361 x 275 x 124.**

Caja resistente a 850 °C adecuada para instalación en mampostería o paredes huecas.

Accesorios:

- Regleta de 9 Conexiones Neutro (Ref. 60902) - 1 unidad;
- Regleta de 9 Conexiones Tierra (Ref. 60903) - 1 unidad;
- Se suministran con canal DIN, hoja y etiquetas autoadhesivas de identificación de circuitos.

62012 1AB 12 1

16 Módulos (2x8)



Cuadro de Distribución de Empotrar de Bajo Perfil Completo

Dimensiones exteriores (mm): **289 x 400 x 124.**

Caja resistente a 850 °C adecuada para instalación en mampostería o paredes huecas.

Accesorios:

- Regleta de 9 Conexiones Neutro (Ref. 60902) - 1 unidad;
- Regleta de 9 Conexiones Tierra (Ref. 60903) - 1 unidad;
- Se suministran con canal DIN, hoja y etiquetas autoadhesivas de identificación de circuitos.

62016 2AB 16 2

24 Módulos (2x12)



Cuadro de Distribución de Empotrar de Bajo Perfil Completo

Dimensiones exteriores (mm): **361 x 400 x 124.**

Caja resistente a 850 °C adecuada para instalación en mampostería o paredes huecas.

Accesorios:

- Regleta de 9 Conexiones Neutro (Ref. 60902) - 2 unidades;
- Regleta de 20 Conexiones Tierra (Ref. 60905) - 1 unidad;
- Se suministran con canal DIN, hoja y etiquetas autoadhesivas de identificación de circuitos y máscara tapa-módulos.

62024 2AB 24 2

Dimensiones exteriores (mm): **A** - Ancho x **A** - Altura x **P** - Profundidad.

[Ver Ficha Técnica - pág. 349 a 353](#)

32 Módulos (2x16)



Cuadro de Distribución de Empotrar de Bajo Perfil Completo

Dimensiones exteriores (mm): **433 x 400 x 124.**

Caja resistente a 850 °C adecuada para instalación en mampostería o paredes huecas.

Accesorios:

- Regleta de 9 Conexiones Neutro (Ref. 60902) - 2 unidades;
- Regleta de 9 Conexiones Tierra (Ref. 60903) - 1 unidad;
- Regleta de 20 Conexiones Tierra (Ref. 60905) - 1 unidad;
- Se suministran con canal DIN, hoja y etiquetas autoadhesivas de identificación de circuitos y máscara tapa-módulos.

62032 2AB 32 2

40 Módulos (2x20)



Cuadro de Distribución de Empotrar de Bajo Perfil Completo

Dimensiones exteriores (mm): **505 x 400 x 124.**

Caja resistente a 850 °C adecuada para instalación en mampostería o paredes huecas.

Accesorios:

- Regleta de 9 Conexiones Neutro (Ref. 60902) - 1 unidad;
- Regleta de 9 Conexiones Tierra (Ref. 60903) - 1 unidad;
- Regleta de 20 Conexiones Tierra (Ref. 60905) - 1 unidad;
- Regleta de 20 Conexiones Neutro (Ref. 60904) - 1 unidad;
- Se suministran con canal DIN, hoja y etiquetas autoadhesivas de identificación de circuitos y máscara tapa-módulos.

62040 2AB 40 2

48 Módulos (2x24)



Cuadro de Distribución de Empotrar de Bajo Perfil Completo

Dimensiones exteriores (mm): **577 x 400 x 124.**

Caja resistente a 850 °C adecuada para instalación en mampostería o paredes huecas.

Accesorios:

- Regleta de 9 Conexiones Neutro (Ref. 60902) - 2 unidades;
- Regleta de 20 Conexiones Neutro (Ref. 60904) - 1 unidad;
- Regleta de 20 Conexiones Tierra (Ref. 60905) - 2 unidades;
- Se suministran con canal DIN, hoja y etiquetas autoadhesivas de identificación de circuitos y máscara tapa-módulos.

62048 2AB 48 2

60 Módulos (3x20)



Cuadro de Distribución de Empotrar de Bajo Perfil Completo

Dimensiones exteriores (mm): **505 x 525 x 124.**

Caja resistente a 850 °C adecuada para instalación en mampostería o paredes huecas.

Accesorios:

- Regleta de 9 Conexiones Neutro (Ref. 60902) - 2 unidades;
- Regleta de 20 Conexiones Neutro (Ref. 60904) - 1 unidad;
- Regleta de 20 Conexiones Tierra (Ref. 60905) - 2 unidades;
- Se suministran con canal DIN, hoja y etiquetas autoadhesivas de identificación de circuitos y máscara tapa-módulos.

62060 3AB 60 3

80 Módulos (4x20)



Cuadro de Distribución de Empotrar de Bajo Perfil Completo

Dimensiones exteriores (mm): **505 x 650 x 124.**

Caja resistente a 850 °C adecuada para instalación en mampostería o paredes huecas.

Accesorios:

- Regleta de 9 Conexiones Neutro (Ref. 60902) - 1 unidad;
- Regleta de 20 Conexiones Neutro (Ref. 60904) - 2 unidades;
- Regleta de 20 Conexiones Tierra (Ref. 60905) - 3 unidades;
- Se suministran con canal DIN, hoja y etiquetas autoadhesivas de identificación de circuitos y máscara tapa-módulos (2 unidades).

62080 4AB 80 4

Dimensiones exteriores (mm): **A** - Ancho x **A** - Altura x **P** - Profundidad.

[Ver Ficha Técnica - pág. 349 a 353](#)

cuadros de telecomunicaciones - RTR - semi-montados

ref.

ref.

6 Salidas de Cable Coaxial (CC) y hasta 12 Salidas de Pares de Cobre (PC)



Interior y Puerta para RTR de Bajo Perfil

Dimensiones exteriores (mm): 577 x 400 x 11.

Accesorios:

- Repartidor PC con conectores Cat. 6 UTP (1 entrada y 6 salidas, expansible hasta 12 salidas);
- Repartidor Doble Coaxial (2 entradas y 2 x 6 salidas);
- Repartidor FO con Acoplador de Fibra Óptica SC/APC Simplex;
- Toma Schuko (Ref. 45132 SBR).

62048 2LB



Caja de Empotrar para Cuadro

Dimensiones exteriores (mm): 552 x 380 x 113.

Caja resistente a 850 °C adecuada para instalación en mampostería o paredes huecas.

60048 2GB

8 Salidas de Cable Coaxial (CC) y hasta 24 Salidas de Pares de Cobre (PC)



Interior y Puerta para RTR de Bajo Perfil

Dimensiones exteriores (mm): 505 x 525 x 11.

Accesorios:

- Repartidor PC con conectores Cat. 6 UTP (1 entrada y 8 salidas, expansible hasta 24 salidas);
- Repartidor Doble Coaxial (2 entradas y 2 x 8 salidas);
- Repartidor FO con Acoplador de Fibra Óptica SC/APC Simplex;
- Toma Schuko (Ref. 45132 SBR).

62060 3NB



Caja de Empotrar para Cuadro

Dimensiones exteriores (mm): 480 x 505 x 113.

Caja resistente a 850 °C adecuada para instalación en mampostería o paredes huecas.

60060 3GB

12 Salidas de Cable Coaxial (CC) y hasta 24 Salidas de Pares de Cobre (PC)



Interior y Puerta para RTR de Bajo Perfil

Dimensiones exteriores (mm): 505 x 525 x 11.

Accesorios:

- Repartidor PC con conectores Cat. 6 UTP (1 entrada y 12 salidas, expansible hasta 24 salidas);
- Repartidor Doble Coaxial (2 entradas y 2 x 12 salidas);
- Repartidor FO con Acoplador de Fibra Óptica SC/APC Simplex;
- Toma Schuko (Ref. 45132 SBR).

62060 3MB



Caja de Empotrar para Cuadro

Dimensiones exteriores (mm): 480 x 505 x 113.

Caja resistente a 850 °C adecuada para instalación en mampostería o paredes huecas.

60060 3GB

cuadros de telecomunicaciones - CRTR - semi-montados

CRTR para 6 Salidas de Cable Coaxial (CC) y hasta 12 Salidas de Pares de Cobre (PC)



Puerta de Bajo Perfil para Caja - 48 Módulos (CRTR)

Dimensiones exteriores (mm): 577 x 400 x 11.

62048 2QB



Caja de Empotrar para Cuadro

Dimensiones exteriores (mm): 552 x 380 x 113.

Caja resistente a 850 °C adecuada para instalación en mampostería o paredes huecas.

60048 2GB

CRTR para 12 Salidas de Cable Coaxial (CC) y hasta 24 Salidas de Pares de Cobre (PC)



Puerta de Bajo Perfil para Caja - 60 Módulos (CRTR)

Dimensiones exteriores (mm): 505 x 525 x 11.

62060 3RB



Caja de Empotrar para Cuadro

Dimensiones exteriores (mm): 480 x 505 x 113.

Caja resistente a 850 °C adecuada para instalación en mampostería o paredes huecas.

60060 3GB

CC - Salidas de Cable Coaxial; PC - Salidas de Pares de Cobre; RTR - Registro de Terminación de Red; CRTR - Caja Auxiliar para RTR.
Dimensiones exteriores (mm): A - Ancho x A - Altura x P - Profundidad.

[Ver Ficha Técnica - pág. 354 a 359](#)

cuadros de telecomunicaciones - RTR - completos

ref.

6 Salidas de Cable Coaxial (CC) y hasta 12 Salidas de Pares de Cobre (PC)



RTR de Empotrar de Bajo Perfil Completo

Dimensiones exteriores (mm): **577 x 400 x 124**;

Caja resistente a 850 °C adecuada para instalación en mampostería o paredes huecas.

Accesorios:

- Repartidor PC con conectores Cat. 6 UTP (1 entrada y 6 salidas, expansible hasta 12 salidas);
- Repartidor Doble Coaxial (2 entradas y 2 x 6 salidas);
- Repartidor FO con Acoplador de Fibra Óptica SC/APC Simplex;
- Toma Schuko (Ref. 45132 SBR).

62048 2PB

8 Salidas de Cable Coaxial (CC) y hasta 24 Salidas de Pares de Cobre (PC)



RTR de Empotrar de Bajo Perfil Completo

Dimensiones exteriores (mm): **505 x 525 x 124**;

Caja resistente a 850 °C adecuada para instalación en mampostería o paredes huecas.

Accesorios:

- Repartidor PC con conectores Cat. 6 UTP (1 entrada y 8 salidas, expansible hasta 24 salidas);
- Repartidor Doble Coaxial (2 entradas y 2 x 8 salidas);
- Repartidor FO con Acoplador de Fibra Óptica SC/APC Simplex;
- Toma Schuko (Ref. 45132 SBR).

62060 3SB

12 Salidas de Cable Coaxial (CC) y hasta 24 Salidas de Pares de Cobre (PC)



RTR de Empotrar de Bajo Perfil Completo

Dimensiones exteriores (mm): **505 x 525 x 124**;

Caja resistente a 850 °C adecuada para instalación en mampostería o paredes huecas.

Accesorios:

- Repartidor PC con conectores Cat. 6 UTP (1 entrada y 12 salidas, expansible hasta 24 salidas);
- Repartidor Doble Coaxial (2 entradas y 2 x 12 salidas);
- Repartidor FO con Acoplador de Fibra Óptica SC/APC Simplex;
- Toma Schuko (Ref. 45132 SBR).

62060 3PB

cuadros de telecomunicaciones - CRTR - completos

CRTR para 6 Salidas de Cable Coaxial (CC) y hasta 12 Salidas de Pares de Cobre (PC)



CRTR - Caja Auxiliar para RTR de Empotrar de Bajo Perfil Completa

Dimensiones exteriores (mm): **577 x 400 x 124**.

Caja resistente a 850 °C adecuada para instalación en mampostería o paredes huecas.

62048 2UB

CRTR para 12 Salidas de Cable Coaxial (CC) y hasta 24 Salidas de Pares de Cobre (PC)



CRTR - Caja Auxiliar para RTR de Empotrar de Bajo Perfil Completa

Dimensiones exteriores (mm): **505 x 525 x 124**.

Caja resistente a 850 °C adecuada para instalación en mampostería o paredes huecas.

62060 3UB

CC - Salidas de Cable Coaxial; PC - Salidas de Pares de Cobre; RTR - Registro de Terminación de Red; CRTR - Caja Auxiliar para RTR.
Dimensiones exteriores (mm): **A** - Ancho x **A** - Altura x **P** - Profundidad.

[Ver Ficha Técnica - pág. 354 a 359](#)

ref.



Cerradura para Cuadro Eléctrico de Bajo Perfil



62900



Cierre para Cuadro Eléctrico de Bajo Perfil



62910



KIT de Fijación para Cajas de Empotrar para Paredes Huecas



60914



Unión Paso Cables para Cajas de Empotrar de Cuadros



60915



Regleta de 9 Conexiones Fase



60901



Regleta de 9 Conexiones Neutro



60902



Regleta de 9 Conexiones Tierra



60903



Regleta de 20 Conexiones Neutro



60904



Regleta de 20 Conexiones Tierra



60905



Repartidor de TV Coaxial 2x6 Salidas
 5 - 862 MHz: 11 dB
 950 - 2400 MHz: 15 dB
 Tipo F, 5 - 2400 MHz, Paso DC 30 V 700 mA



60911



Repartidor de TV Coaxial 2x8 Salidas
 5 - 862 MHz: 12,5 dB
 950 - 2400 MHz: 16 dB
 Tipo F, 5 - 2400 MHz, Paso DC 30 V 700 mA



60913



Repartidor de TV Coaxial 2x12 Salidas
 5 - 862 MHz: 15,5 dB
 950 - 2400 MHz: 21 dB
 Tipo F, 5 - 2400 MHz, Paso DC 30 V 700 mA



60912



Máscara Tapa-módulos
 10 módulos



60906



Caja Terminal de Fibra Óptica



60907

Cuadros Eléctricos de **Distribución**

Cuadros de **Telecomunicaciones**

- Conexión de Tornillo

ref.

ref.

4 Módulos (1x4)



Interior y Puerta para Cuadro de Empotrar de Baja Profundidad

Dimensiones exteriores (mm): 217 x 275 x 35.
 Accesorios:
 - Regleta de 9 Conexiones Neutro (Ref. 60902) - 1 unidad;
 - Regleta de 9 Conexiones Tierra (Ref. 60903) - 1 unidad;
 - Se suministran con canal DIN, hoja y etiquetas autoadhesivas de identificación de circuitos.

61004 1JB



Caja de Empotrar de Baja Profundidad para Cuadro

Dimensiones exteriores (mm): 192 x 255 x 75.
 Caja resistente a 850 °C adecuada para instalación en mampostería o paredes huecas.

61004 1GB

8 Módulos (1x8)



Interior y Puerta para Cuadro de Empotrar de Baja Profundidad

Dimensiones exteriores (mm): 289 x 275 x 35.
 Accesorios:
 - Regleta de 9 Conexiones Neutro (Ref. 60902) - 1 unidad;
 - Regleta de 9 Conexiones Tierra (Ref. 60903) - 1 unidad;
 - Se suministran con canal DIN, hoja y etiquetas autoadhesivas de identificación de circuitos.

61008 1JB



Caja de Empotrar de Baja Profundidad para Cuadro

Dimensiones exteriores (mm): 264 x 255 x 75.
 Caja resistente a 850 °C adecuada para instalación en mampostería o paredes huecas.

61008 1GB

12 Módulos (1x12)



Interior y Puerta para Cuadro de Empotrar de Baja Profundidad

Dimensiones exteriores (mm): 361 x 275 x 35.
 Accesorios:
 - Regleta de 9 Conexiones Neutro (Ref. 60902) - 1 unidad;
 - Regleta de 9 Conexiones Tierra (Ref. 60903) - 1 unidad;
 - Se suministran con canal DIN, hoja y etiquetas autoadhesivas de identificación de circuitos.

61012 1JB



Caja de Empotrar de Baja Profundidad para Cuadro

Dimensiones exteriores (mm): 336 x 255 x 75.
 Caja resistente a 850 °C adecuada para instalación en mampostería o paredes huecas.

61012 1GB

16 Módulos (2x8)



Interior y Puerta para Cuadro de Empotrar de Baja Profundidad

Dimensiones exteriores (mm): 289 x 400 x 35.
 Accesorios:
 - Regleta de 9 Conexiones Neutro (Ref. 60902) - 1 unidad;
 - Regleta de 9 Conexiones Tierra (Ref. 60903) - 1 unidad;
 - Se suministran con canal DIN, hoja y etiquetas autoadhesivas de identificación de circuitos.

61016 2JB



Caja de Empotrar de Baja Profundidad para Cuadro

Dimensiones exteriores (mm): 264 x 380 x 75.
 Caja resistente a 850 °C adecuada para instalación en mampostería o paredes huecas.

61016 2GB

24 Módulos (2x12)



Interior y Puerta para Cuadro de Empotrar de Baja Profundidad

Dimensiones exteriores (mm): 361 x 400 x 35.
 Accesorios:
 - Regleta de 9 Conexiones Neutro (Ref. 60902) - 2 unidades;
 - Regleta de 20 Conexiones Tierra (Ref. 60905) - 1 unidad;
 - Se suministran con canal DIN, hoja y etiquetas autoadhesivas de identificación de circuitos y máscara tapa-módulos.

61024 2JB



Caja de Empotrar de Baja Profundidad para Cuadro

Dimensiones exteriores (mm): 336 x 380 x 75.
 Caja resistente a 850 °C adecuada para instalación en mampostería o paredes huecas.

61024 2GB

Dimensiones exteriores (mm): **A** - Ancho x **A** - Altura x **P** - Profundidad.

[Ver Ficha Técnica - pág. 349 a 353](#)

ref.

ref.

32 Módulos (2x16)



Interior y Puerta para Cuadro de Empotrar de Baja Profundidad

Dimensiones exteriores (mm): 433 x 400 x 35.
 Accesorios:
 - Regleta de 9 Conexiones Neutro (Ref. 60902) - 2 unidades;
 - Regleta de 9 Conexiones Tierra (Ref. 60903) - 1 unidad;
 - Regleta de 20 Conexiones Tierra (Ref. 60905) - 1 unidad;
 - Se suministran con canal DIN, hoja y etiquetas autoadhesivas de identificación de circuitos y máscara tapa-módulos.

61032 2JB



Caja de Empotrar de Baja Profundidad para Cuadro

Dimensiones exteriores (mm): 408 x 380 x 75.
 Caja resistente a 850 °C adecuada para instalación en mampostería o paredes huecas.

61032 2GB

40 Módulos (2x20)



Interior y Puerta para Cuadro de Empotrar de Baja Profundidad

Dimensiones exteriores (mm): 505 x 400 x 35.
 Accesorios:
 - Regleta de 9 Conexiones Neutro (Ref. 60902) - 1 unidad;
 - Regleta de 9 Conexiones Tierra (Ref. 60903) - 1 unidad;
 - Regleta de 20 Conexiones Tierra (Ref. 60905) - 1 unidad;
 - Regleta de 20 Conexiones Neutro (Ref. 60904) - 1 unidad;
 - Se suministran con canal DIN, hoja y etiquetas autoadhesivas de identificación de circuitos y máscara tapa-módulos.

61040 2JB



Caja de Empotrar de Baja Profundidad para Cuadro

Dimensiones exteriores (mm): 480 x 380 x 75.
 Caja resistente a 850 °C adecuada para instalación en mampostería o paredes huecas.

61040 2GB

48 Módulos (2x24)



Interior y Puerta para Cuadro de Empotrar de Baja Profundidad

Dimensiones exteriores (mm): 577 x 400 x 35.
 Accesorios:
 - Regleta de 9 Conexiones Neutro (Ref. 60902) - 2 unidades;
 - Regleta de 20 Conexiones Neutro (Ref. 60904) - 1 unidad;
 - Regleta de 20 Conexiones Tierra (Ref. 60905) - 2 unidades;
 - Se suministran con canal DIN, hoja y etiquetas autoadhesivas de identificación de circuitos y máscara tapa-módulos.

61048 2JB



Caja de Empotrar de Baja Profundidad para Cuadro

Dimensiones exteriores (mm): 552 x 380 x 75.
 Caja resistente a 850 °C adecuada para instalación en mampostería o paredes huecas.

61048 2GB

60 Módulos (3x20)



Interior y Puerta para Cuadro de Empotrar de Baja Profundidad

Dimensiones exteriores (mm): 505 x 525 x 35.
 Accesorios:
 - Regleta de 9 Conexiones Neutro (Ref. 60902) - 2 unidades;
 - Regleta de 20 Conexiones Neutro (Ref. 60904) - 1 unidad;
 - Regleta de 20 Conexiones Tierra (Ref. 60905) - 2 unidades;
 - Se suministran con canal DIN, hoja y etiquetas autoadhesivas de identificación de circuitos y máscara tapa-módulos.

61060 3JB



Caja de Empotrar de Baja Profundidad para Cuadro

Dimensiones exteriores (mm): 480 x 505 x 75.
 Caja resistente a 850 °C adecuada para instalación en mampostería o paredes huecas.

61060 3GB

80 Módulos (4x20)



Interior y Puerta para Cuadro de Empotrar de Baja Profundidad

Dimensiones exteriores (mm): 505 x 650 x 35.
 Accesorios:
 - Regleta de 9 Conexiones Neutro (Ref. 60902) - 1 unidad;
 - Regleta de 20 Conexiones Neutro (Ref. 60904) - 2 unidades;
 - Regleta de 20 Conexiones Tierra (Ref. 60905) - 3 unidades;
 - Se suministran con canal DIN, hoja y etiquetas autoadhesivas de identificación de circuitos y máscara tapa-módulos (2 unidades).

61080 4JB



Caja de Empotrar de Baja Profundidad para Cuadro

Dimensiones exteriores (mm): 480 x 630 x 75.
 Caja resistente a 850 °C adecuada para instalación en mampostería o paredes huecas.

61080 4GB

Dimensiones exteriores (mm): **A** - Ancho x **A** - Altura x **P** - Profundidad.

[Ver Ficha Técnica - pág. 349 a 353](#)

4 Módulos (1x4)



Cuadro de Distribución de Empotrar de Baja Profundidad Completo

Dimensiones exteriores (mm): **217 x 275 x 110**.

Caja resistente a 850 °C adecuada para instalación en mampostería o paredes huecas.

Accesorios:

- Regleta de 9 Conexiones Neutro (Ref. 60902) - 1 unidad;
- Regleta de 9 Conexiones Tierra (Ref. 60903) - 1 unidad;
- Se suministran con canal DIN, hoja y etiquetas autoadhesivas de identificación de circuitos.

61004 1AB 4 1

8 Módulos (1x8)



Cuadro de Distribución de Empotrar de Baja Profundidad Completo

Dimensiones exteriores (mm): **289 x 275 x 110**.

Caja resistente a 850 °C adecuada para instalación en mampostería o paredes huecas.

Accesorios:

- Regleta de 9 Conexiones Neutro (Ref. 60902) - 1 unidad;
- Regleta de 9 Conexiones Tierra (Ref. 60903) - 1 unidad;
- Se suministran con canal DIN, hoja y etiquetas autoadhesivas de identificación de circuitos.

61008 1AB 8 1

12 Módulos (1x12)



Cuadro de Distribución de Empotrar de Baja Profundidad Completo

Dimensiones exteriores (mm): **361 x 275 x 110**.

Caja resistente a 850 °C adecuada para instalación en mampostería o paredes huecas.

Accesorios:

- Regleta de 9 Conexiones Neutro (Ref. 60902) - 1 unidad;
- Regleta de 9 Conexiones Tierra (Ref. 60903) - 1 unidad;
- Se suministran con canal DIN, hoja y etiquetas autoadhesivas de identificación de circuitos.

61012 1AB 12 1

16 Módulos (2x8)



Cuadro de Distribución de Empotrar de Baja Profundidad Completo

Dimensiones exteriores (mm): **289 x 400 x 110**.

Caja resistente a 850 °C adecuada para instalación en mampostería o paredes huecas.

Accesorios:

- Regleta de 9 Conexiones Neutro (Ref. 60902) - 1 unidad;
- Regleta de 9 Conexiones Tierra (Ref. 60903) - 1 unidad;
- Se suministran con canal DIN, hoja y etiquetas autoadhesivas de identificación de circuitos.

61016 2AB 16 2

24 Módulos (2x12)



Cuadro de Distribución de Empotrar de Baja Profundidad Completo

Dimensiones exteriores (mm): **361 x 400 x 110**.

Caja resistente a 850 °C adecuada para instalación en mampostería o paredes huecas.

Accesorios:

- Regleta de 9 Conexiones Neutro (Ref. 60902) - 2 unidades;
- Regleta de 20 Conexiones Tierra (Ref. 60905) - 1 unidad;
- Se suministran con canal DIN, hoja y etiquetas autoadhesivas de identificación de circuitos y máscara tapa-módulos.

61024 2AB 24 2

Dimensiones exteriores (mm): **A** - Ancho x **A** - Altura x **P** - Profundidad.

[Ver Ficha Técnica - pág. 349 a 353](#)

32 Módulos (2x16)



Cuadro de Distribución de Empotrar de Baja Profundidad Completo

Dimensiones exteriores (mm): **433 x 400 x 110.**

Caja resistente a 850 °C adecuada para instalación en mampostería o paredes huecas.

Accesorios:

- Regleta de 9 Conexiones Neutro (Ref. 60902) - 2 unidades;
- Regleta de 9 Conexiones Tierra (Ref. 60903) - 1 unidad;
- Regleta de 20 Conexiones Tierra (Ref. 60905) - 1 unidad;
- Se suministran con canal DIN, hoja y etiquetas autoadhesivas de identificación de circuitos y máscara tapa-módulos.

61032 2AB 32 2

40 Módulos (2x20)



Cuadro de Distribución de Empotrar de Baja Profundidad Completo

Dimensiones exteriores (mm): **505 x 400 x 110.**

Caja resistente a 850 °C adecuada para instalación en mampostería o paredes huecas.

Accesorios:

- Regleta de 9 Conexiones Neutro (Ref. 60902) - 1 unidad;
- Regleta de 9 Conexiones Tierra (Ref. 60903) - 1 unidad;
- Regleta de 20 Conexiones Tierra (Ref. 60905) - 1 unidad;
- Regleta de 20 Conexiones Neutro (Ref. 60904) - 1 unidad;
- Se suministran con canal DIN, hoja y etiquetas autoadhesivas de identificación de circuitos y máscara tapa-módulos.

61040 2AB 40 2

48 Módulos (2x24)



Cuadro de Distribución de Empotrar de Baja Profundidad Completo

Dimensiones exteriores (mm): **577 x 400 x 110.**

Caja resistente a 850 °C adecuada para instalación en mampostería o paredes huecas.

Accesorios:

- Regleta de 9 Conexiones Neutro (Ref. 60902) - 2 unidades;
- Regleta de 20 Conexiones Neutro (Ref. 60904) - 1 unidad;
- Regleta de 20 Conexiones Tierra (Ref. 60905) - 2 unidades;
- Se suministran con canal DIN, hoja y etiquetas autoadhesivas de identificación de circuitos y máscara tapa-módulos.

61048 2AB 48 2

60 Módulos (3x20)



Cuadro de Distribución de Empotrar de Baja Profundidad Completo

Dimensiones exteriores (mm): **505 x 525 x 110.**

Caja resistente a 850 °C adecuada para instalación en mampostería o paredes huecas.

Accesorios:

- Regleta de 9 Conexiones Neutro (Ref. 60902) - 2 unidades;
- Regleta de 20 Conexiones Neutro (Ref. 60904) - 1 unidad;
- Regleta de 20 Conexiones Tierra (Ref. 60905) - 2 unidades;
- Se suministran con canal DIN, hoja y etiquetas autoadhesivas de identificación de circuitos y máscara tapa-módulos.

61060 3AB 60 3

80 Módulos (4x20)



Cuadro de Distribución de Empotrar de Baja Profundidad Completo

Dimensiones exteriores (mm): **505 x 650 x 110.**

Caja resistente a 850 °C adecuada para instalación en mampostería o paredes huecas.

Accesorios:

- Regleta de 9 Conexiones Neutro (Ref. 60902) - 1 unidad;
- Regleta de 20 Conexiones Neutro (Ref. 60904) - 2 unidades;
- Regleta de 20 Conexiones Tierra (Ref. 60905) - 3 unidades;
- Se suministran con canal DIN, hoja y etiquetas autoadhesivas de identificación de circuitos y máscara tapa-módulos (2 unidades).

61080 4AB 80 4

Dimensiones exteriores (mm): **A** - Ancho x **A** - Altura x **P** - Profundidad.

[Ver Ficha Técnica - pág. 349 a 353](#)

CUADRO DE TELECOMUNICACIONES

DE EMPOTRAR DE BAJA PROFUNDIDAD COMPLETO



Cuadro de Telecomunicaciones de Empotrar Baja Profundidad Completo

Dimensiones exteriores (mm): **572 x 801 x 110**.

Caja resistente a 850 °C adecuada para instalación en mampostería o paredes huecas.

ref. **61048 2UB**

El producto cumple los requisitos del reglamento ICT2 de España.

[i Ver Ficha Técnica - pág. 360 y 361](#)

ref.



Cerradura con Llave para Cuadro Eléctrico



60900



Cerradura sin Llave para Cuadro Eléctrico



60910



KIT de Fijación para Cajas de Empotrar para Paredes Huecas



60914



Unión Paso Cables para Cajas de Empotrar de Cuadros



60915



Regleta de 9 Conexiones Fase



60901



Regleta de 9 Conexiones Neutro



60902



Regleta de 9 Conexiones Tierra



60903



Regleta de 20 Conexiones Neutro



60904



Regleta de 20 Conexiones Tierra



60905



Máscara Tapa-módulos

10 módulos



60906

Cuadros Eléctricos de **Distribución**

Cuadros de **Telecomunicaciones**

/ / - Conexión de Tornillo

cuadros eléctricos de distribución - semi-montados

ref.

ref.

4 Módulos (1x4)



Interior y Puerta para Cuadro de Empotrar

Dimensiones exteriores (mm): 217 x 275 x 35.

Accesorios:

- Regleta de 9 Conexiones Neutro (Ref. 60902) - 1 unidad;
- Regleta de 9 Conexiones Tierra (Ref. 60903) - 1 unidad;
- Se suministran con canal DIN, hoja y etiquetas autoadhesivas de identificación de circuitos.

60004 1JB



Caja de Empotrar para Cuadro

Dimensiones exteriores (mm): 192 x 255 x 113.

Caja resistente a 850 °C adecuada para instalación en mampostería o paredes huecas.

60004 1GB

8 Módulos (1x8)



Interior y Puerta para Cuadro de Empotrar

Dimensiones exteriores (mm): 289 x 275 x 35.

Accesorios:

- Regleta de 9 Conexiones Neutro (Ref. 60902) - 1 unidad;
- Regleta de 9 Conexiones Tierra (Ref. 60903) - 1 unidad;
- Se suministran con canal DIN, hoja y etiquetas autoadhesivas de identificación de circuitos.

60008 1JB



Caja de Empotrar para Cuadro

Dimensiones exteriores (mm): 264 x 255 x 113.

Caja resistente a 850 °C adecuada para instalación en mampostería o paredes huecas.

60008 1GB

12 Módulos (1x12)



Interior y Puerta para Cuadro de Empotrar

Dimensiones exteriores (mm): 361 x 275 x 35.

Accesorios:

- Regleta de 9 Conexiones Neutro (Ref. 60902) - 1 unidad;
- Regleta de 9 Conexiones Tierra (Ref. 60903) - 1 unidad;
- Se suministran con canal DIN, hoja y etiquetas autoadhesivas de identificación de circuitos.

60012 1JB



Caja de Empotrar para Cuadro

Dimensiones exteriores (mm): 336 x 255 x 113.

Caja resistente a 850 °C adecuada para instalación en mampostería o paredes huecas.

60012 1GB

16 Módulos (2x8)



Interior y Puerta para Cuadro de Empotrar

Dimensiones exteriores (mm): 289 x 400 x 35.

Accesorios:

- Regleta de 9 Conexiones Neutro (Ref. 60902) - 1 unidad;
- Regleta de 9 Conexiones Tierra (Ref. 60903) - 1 unidad;
- Se suministran con canal DIN, hoja y etiquetas autoadhesivas de identificación de circuitos.

60016 2JB



Caja de Empotrar para Cuadro

Dimensiones exteriores (mm): 264 x 380 x 113.

Caja resistente a 850 °C adecuada para instalación en mampostería o paredes huecas.

60016 2GB

24 Módulos (2x12)



Interior y Puerta para Cuadro de Empotrar

Dimensiones exteriores (mm): 361 x 400 x 35.

Accesorios:

- Regleta de 9 Conexiones Neutro (Ref. 60902) - 2 unidades;
- Regleta de 20 Conexiones Tierra (Ref. 60905) - 1 unidad;
- Se suministran con canal DIN, hoja y etiquetas autoadhesivas de identificación de circuitos y máscara tapa-módulos.

60024 2JB



Caja de Empotrar para Cuadro

Dimensiones exteriores (mm): 336 x 380 x 113.

Caja resistente a 850 °C adecuada para instalación en mampostería o paredes huecas.

60024 2GB

Dimensiones exteriores (mm): A - Ancho x A - Altura x P - Profundidad.

[Ver Ficha Técnica - pag. 349 a 353](#)

ref.

ref.

32 Módulos (2x16)



Interior y Puerta para Cuadro de Empotrar

Dimensiones exteriores (mm): 433 x 400 x 35.

Accesorios:

- Regleta de 9 Conexiones Neutro (Ref. 60902) - 2 unidades;
- Regleta de 9 Conexiones Tierra (Ref. 60903) - 1 unidad;
- Regleta de 20 Conexiones Tierra (Ref. 60905) - 1 unidad;
- Se suministran con canal DIN, hoja y etiquetas autoadhesivas de identificación de circuitos y máscara tapa-módulos.

60032 2JB



Caja de Empotrar para Cuadro

Dimensiones exteriores (mm): 408 x 380 x 113.

Caja resistente a 850 °C adecuada para instalación en mampostería o paredes huecas.

60032 2GB

40 Módulos (2x20)



Interior y Puerta para Cuadro de Empotrar

Dimensiones exteriores (mm): 505 x 400 x 35.

Accesorios:

- Regleta de 9 Conexiones Neutro (Ref. 60902) - 1 unidad;
- Regleta de 9 Conexiones Tierra (Ref. 60903) - 1 unidad;
- Regleta de 20 Conexiones Tierra (Ref. 60905) - 1 unidad;
- Regleta de 20 Conexiones Neutro (Ref. 60904) - 1 unidad;
- Se suministran con canal DIN, hoja y etiquetas autoadhesivas de identificación de circuitos y máscara tapa-módulos.

60040 2JB



Caja de Empotrar para Cuadro

Dimensiones exteriores (mm): 480 x 380 x 113.

Caja resistente a 850 °C adecuada para instalación en mampostería o paredes huecas.

60040 2GB

48 Módulos (2x24)



Interior y Puerta para Cuadro de Empotrar

Dimensiones exteriores (mm): 577 x 400 x 35.

Accesorios:

- Regleta de 9 Conexiones Neutro (Ref. 60902) - 2 unidades;
- Regleta de 20 Conexiones Neutro (Ref. 60904) - 1 unidad;
- Regleta de 20 Conexiones Tierra (Ref. 60905) - 2 unidades;
- Se suministran con canal DIN, hoja y etiquetas autoadhesivas de identificación de circuitos y máscara tapa-módulos.

60048 2JB



Caja de Empotrar para Cuadro

Dimensiones exteriores (mm): 552 x 380 x 113.

Caja resistente a 850 °C adecuada para instalación en mampostería o paredes huecas.

60048 2GB

60 Módulos (3x20)



Interior y Puerta para Cuadro de Empotrar

Dimensiones exteriores (mm): 505 x 525 x 35.

Accesorios:

- Regleta de 9 Conexiones Neutro (Ref. 60902) - 2 unidades;
- Regleta de 20 Conexiones Neutro (Ref. 60904) - 1 unidad;
- Regleta de 20 Conexiones Tierra (Ref. 60905) - 2 unidades;
- Se suministran con canal DIN, hoja y etiquetas autoadhesivas de identificación de circuitos y máscara tapa-módulos.

60060 3JB



Caja de Empotrar para Cuadro

Dimensiones exteriores (mm): 480 x 505 x 113.

Caja resistente a 850 °C adecuada para instalación en mampostería o paredes huecas.

60060 3GB

80 Módulos (4x20)



Interior y Puerta para Cuadro de Empotrar

Dimensiones exteriores (mm): 505 x 650 x 35.

Accesorios:

- Regleta de 9 Conexiones Neutro (Ref. 60902) - 1 unidad;
- Regleta de 20 Conexiones Neutro (Ref. 60904) - 2 unidades;
- Regleta de 20 Conexiones Tierra (Ref. 60905) - 3 unidades;
- Se suministran con canal DIN, hoja y etiquetas autoadhesivas de identificación de circuitos y máscara tapa-módulos (2 unidades).

60080 4JB



Caja de Empotrar para Cuadro

Dimensiones exteriores (mm): 480 x 630 x 113.

Caja resistente a 850 °C adecuada para instalación en mampostería o paredes huecas.

60080 4GB

Dimensiones exteriores (mm): **A** - Ancho x **A** - Altura x **P** - Profundidad.

[Ver Ficha Técnica - pág. 349 a 353](#)

4 Módulos (1x4)



Cuadro de Distribución de Empotrar Completo

Dimensiones exteriores (mm): **217 x 275 x 148.**

Caja resistente a 850 °C adecuada para instalación en mampostería o paredes huecas.

Accesorios:

- Regleta de 9 Conexiones Neutro (Ref. 60902) - 1 unidad;
- Regleta de 9 Conexiones Tierra (Ref. 60903) - 1 unidad;
- Se suministran con canal DIN, hoja y etiquetas autoadhesivas de identificación de circuitos.

60004 1AB 4 1

8 Módulos (1x8)



Cuadro de Distribución de Empotrar Completo

Dimensiones exteriores (mm): **289 x 275 x 148.**

Caja resistente a 850 °C adecuada para instalación en mampostería o paredes huecas.

Accesorios:

- Regleta de 9 Conexiones Neutro (Ref. 60902) - 1 unidad;
- Regleta de 9 Conexiones Tierra (Ref. 60903) - 1 unidad;
- Se suministran con canal DIN, hoja y etiquetas autoadhesivas de identificación de circuitos.

60008 1AB 8 1

12 Módulos (1x12)



Cuadro de Distribución de Empotrar Completo

Dimensiones exteriores (mm): **361 x 275 x 148.**

Caja resistente a 850 °C adecuada para instalación en mampostería o paredes huecas.

Accesorios:

- Regleta de 9 Conexiones Neutro (Ref. 60902) - 1 unidad;
- Regleta de 9 Conexiones Tierra (Ref. 60903) - 1 unidad;
- Se suministran con canal DIN, hoja y etiquetas autoadhesivas de identificación de circuitos.

60012 1AB 12 1

16 Módulos (2x8)



Cuadro de Distribución de Empotrar Completo

Dimensiones exteriores (mm): **289 x 400 x 148.**

Caja resistente a 850 °C adecuada para instalación en mampostería o paredes huecas.

Accesorios:

- Regleta de 9 Conexiones Neutro (Ref. 60902) - 1 unidad;
- Regleta de 9 Conexiones Tierra (Ref. 60903) - 1 unidad;
- Se suministran con canal DIN, hoja y etiquetas autoadhesivas de identificación de circuitos.

60016 2AB 16 2

24 Módulos (2x12)



Cuadro de Distribución de Empotrar Completo

Dimensiones exteriores (mm): **361 x 400 x 148.**

Caja resistente a 850 °C adecuada para instalación en mampostería o paredes huecas.

Accesorios:

- Regleta de 9 Conexiones Neutro (Ref. 60902) - 2 unidades;
- Regleta de 20 Conexiones Tierra (Ref. 60905) - 1 unidad;
- Se suministran con canal DIN, hoja y etiquetas autoadhesivas de identificación de circuitos y máscara tapa-módulos.

60024 2AB 24 2

Dimensiones exteriores (mm): **A** - Ancho x **A** - Altura x **P** - Profundidad.

[Ver Ficha Técnica - pág. 349 a 353](#)



32 Módulos (2x16)



Cuadro de Distribución de Empotrar Completo

Dimensiones exteriores (mm): **433 x 400 x 148.**

Caja resistente a 850 °C adecuada para instalación en mampostería o paredes huecas.

Accesorios:

- Regleta de 9 Conexiones Neutro (Ref. 60902) - 2 unidades;
- Regleta de 9 Conexiones Tierra (Ref. 60903) - 1 unidad;
- Regleta de 20 Conexiones Tierra (Ref. 60905) - 1 unidad;
- Se suministran con canal DIN, hoja y etiquetas autoadhesivas de identificación de circuitos y máscara tapa-módulos.

60032 2AB 32 2

40 Módulos (2x20)



Cuadro de Distribución de Empotrar Completo

Dimensiones exteriores (mm): **505 x 400 x 148.**

Caja resistente a 850 °C adecuada para instalación en mampostería o paredes huecas.

Accesorios:

- Regleta de 9 Conexiones Neutro (Ref. 60902) - 1 unidad;
- Regleta de 9 Conexiones Tierra (Ref. 60903) - 1 unidad;
- Regleta de 20 Conexiones Tierra (Ref. 60905) - 1 unidad;
- Regleta de 20 Conexiones Neutro (Ref. 60904) - 1 unidad;
- Se suministran con canal DIN, hoja y etiquetas autoadhesivas de identificación de circuitos y máscara tapa-módulos.

60040 2AB 40 2

48 Módulos (2x24)



Cuadro de Distribución de Empotrar Completo

Dimensiones exteriores (mm): **577 x 400 x 148.**

Caja resistente a 850 °C adecuada para instalación en mampostería o paredes huecas.

Accesorios:

- Regleta de 9 Conexiones Neutro (Ref. 60902) - 2 unidades;
- Regleta de 20 Conexiones Neutro (Ref. 60904) - 1 unidad;
- Regleta de 20 Conexiones Tierra (Ref. 60905) - 2 unidades;
- Se suministran con canal DIN, hoja y etiquetas autoadhesivas de identificación de circuitos y máscara tapa-módulos.

60048 2AB 48 2

60 Módulos (3x20)



Cuadro de Distribución de Empotrar Completo

Dimensiones exteriores (mm): **505 x 525 x 148.**

Caja resistente a 850 °C adecuada para instalación en mampostería o paredes huecas.

Accesorios:

- Regleta de 9 Conexiones Neutro (Ref. 60902) - 2 unidades;
- Regleta de 20 Conexiones Neutro (Ref. 60904) - 1 unidad;
- Regleta de 20 Conexiones Tierra (Ref. 60905) - 2 unidades;
- Se suministran con canal DIN, hoja y etiquetas autoadhesivas de identificación de circuitos y máscara tapa-módulos.

60060 3AB 60 3

80 Módulos (4x20)



Cuadro de Distribución de Empotrar Completo

Dimensiones exteriores (mm): **505 x 650 x 148.**

Caja resistente a 850 °C adecuada para instalación en mampostería o paredes huecas.

Accesorios:

- Regleta de 9 Conexiones Neutro (Ref. 60902) - 1 unidad;
- Regleta de 20 Conexiones Neutro (Ref. 60904) - 2 unidades;
- Regleta de 20 Conexiones Tierra (Ref. 60905) - 3 unidades;
- Se suministran con canal DIN, hoja y etiquetas autoadhesivas de identificación de circuitos y máscara tapa-módulos (2 unidades).

60080 4AB 80 4

Dimensiones exteriores (mm): **A** - Ancho x **A** - Altura x **P** - Profundidad.

[Ver Ficha Técnica - págs. 349 a 353](#)

cuadros eléctricos de abonado para DCP (*) - semi-montados

ref.

ref.

16 Módulos (2x8) + DCP



Interior y Puerta para Cuadro de Empotrar

Dimensiones exteriores (mm): 433 x 400 x 35.

Accesorios:

- Regleta de 9 Conexiones Neutro (Ref. 60902) - 1 unidad;
- Regleta de 9 Conexiones Tierra (Ref. 60903) - 1 unidad;
- Se suministran con canal DIN, hoja y etiquetas autoadhesivas de identificación de circuitos y máscara tapa-módulos.

60016 2KB



Caja de Empotrar para Cuadro

Dimensiones exteriores (mm): 408 x 380 x 113.

Caja resistente a 850 °C adecuada para instalación en mampostería o paredes huecas.

60032 2GB

24 Módulos (2x12) + DCP



Interior y Puerta para Cuadro de Empotrar

Dimensiones exteriores (mm): 505 x 400 x 35.

Accesorios:

- Regleta de 9 Conexiones Neutro (Ref. 60902) - 2 unidades;
- Regleta de 20 Conexiones Tierra (Ref. 60905) - 1 unidad;
- Se suministran con canal DIN, hoja y etiquetas autoadhesivas de identificación de circuitos y máscara tapa-módulos.

60024 2KB



Caja de Empotrar para Cuadro

Dimensiones exteriores (mm): 480 x 380 x 113.

Caja resistente a 850 °C adecuada para instalación en mampostería o paredes huecas.

60040 2GB

32 Módulos (2x16) + DCP



Interior y Puerta para Cuadro de Empotrar

Dimensiones exteriores (mm): 577 x 400 x 35.

Accesorios:

- Regleta de 9 Conexiones Neutro (Ref. 60902) - 2 unidades;
- Regleta de 20 Conexiones Tierra (Ref. 60905) - 1 unidad;
- Se suministran con canal DIN, hoja y etiquetas autoadhesivas de identificación de circuitos y máscara tapa-módulos.

60032 2KB



Caja de Empotrar para Cuadro

Dimensiones exteriores (mm): 552 x 380 x 113.

Caja resistente a 850 °C adecuada para instalación en mampostería o paredes huecas.

60048 2GB

44 Módulos (2x12+1x20) + DCP



Interior y Puerta para Cuadro de Empotrar

Dimensiones exteriores (mm): 505 x 525 x 35.

Accesorios:

- Regleta de 9 Conexiones Neutro (Ref. 60902) - 1 unidad;
- Regleta de 20 Conexiones Neutro (Ref. 60904) - 1 unidad;
- Regleta de 20 Conexiones Tierra (Ref. 60905) - 2 unidades;
- Se suministran con canal DIN, hoja y etiquetas autoadhesivas de identificación de circuitos y máscara tapa-módulos.

60044 3KB



Caja de Empotrar para Cuadro

Dimensiones exteriores (mm): 480 x 505 x 113.

Caja resistente a 850 °C adecuada para instalación en mampostería o paredes huecas.

60060 3GB

64 Módulos (2x12+2x20) + DCP



Interior y Puerta para Cuadro de Empotrar

Dimensiones exteriores (mm): 505 x 650 x 35.

Accesorios:

- Regleta de 9 Conexiones Neutro (Ref. 60902) - 2 unidades;
- Regleta de 20 Conexiones Neutro (Ref. 60904) - 1 unidad;
- Regleta de 20 Conexiones Tierra (Ref. 60905) - 2 unidades;
- Se suministran con canal DIN, hoja y etiquetas autoadhesivas de identificación de circuitos y máscara tapa-módulos (2 unidades).

60064 4KB



Caja de Empotrar para Cuadro

Dimensiones exteriores (mm): 480 x 630 x 113.

Caja resistente a 850 °C adecuada para instalación en mampostería o paredes huecas.

60080 4GB

DCP - Dispositivo Controlador de Potencia; (*) no aplicable con ICP de Carril DIN
Dimensiones exteriores (mm): A - Ancho x A - Altura x P - Profundidad.

[Ver Ficha Técnica - pág. 349 a 353](#)



cuadros eléctricos de abonado para DCP (*) - completos

ref. mód. filas

16 Módulos (2x8) + DCP



Cuadro de Entrada de Empotrar Completo

Dimensiones exteriores (mm): **433 x 400 x 148.**

Caja resistente a 850 °C adecuada para instalación en mampostería o paredes huecas.

Accesorios:

- Regleta de 9 Conexiones Neutro (Ref. 60902) - 1 unidad;
- Regleta de 9 Conexiones Tierra (Ref. 60903) - 1 unidad;
- Se suministran con canal DIN, hoja y etiquetas autoadhesivas de identificación de circuitos y máscara tapa-módulos.

60016 2BB 16 2

24 Módulos (2x12) + DCP



Cuadro de Entrada de Empotrar Completo

Dimensiones exteriores (mm): **505 x 400 x 148.**

Caja resistente a 850 °C adecuada para instalación en mampostería o paredes huecas.

Accesorios:

- Regleta de 9 Conexiones Neutro (Ref. 60902) - 2 unidades;
- Regleta de 20 Conexiones Tierra (Ref. 60905) - 1 unidad;
- Se suministran con canal DIN, hoja y etiquetas autoadhesivas de identificación de circuitos y máscara tapa-módulos.

60024 2BB 24 2

32 Módulos (2x16) + DCP



Cuadro de Entrada de Empotrar Completo

Dimensiones exteriores (mm): **577 x 400 x 148.**

Caja resistente a 850 °C adecuada para instalación en mampostería o paredes huecas.

Accesorios:

- Regleta de 9 Conexiones Neutro (Ref. 60902) - 2 unidades;
- Regleta de 20 Conexiones Tierra (Ref. 60905) - 1 unidad;
- Se suministran con canal DIN, hoja y etiquetas autoadhesivas de identificación de circuitos y máscara tapa-módulos.

60032 2BB 32 2

44 Módulos (2x12+1x20) + DCP



Cuadro de Entrada de Empotrar Completo

Dimensiones exteriores (mm): **505 x 525 x 148.**

Caja resistente a 850 °C adecuada para instalación en mampostería o paredes huecas.

Accesorios:

- Regleta de 9 Conexiones Neutro (Ref. 60902) - 1 unidad;
- Regleta de 20 Conexiones Neutro (Ref. 60904) - 1 unidad;
- Regleta de 20 Conexiones Tierra (Ref. 60905) - 2 unidades;
- Se suministran con canal DIN, hoja y etiquetas autoadhesivas de identificación de circuitos y máscara tapa-módulos.

60044 3BB 44 3

64 Módulos (2x12+2x20) + DCP



Cuadro de Entrada de Empotrar Completo

Dimensiones exteriores (mm): **505 x 650 x 148.**

Caja resistente a 850 °C adecuada para instalación en mampostería o paredes huecas.

Accesorios:

- Regleta de 9 Conexiones Neutro (Ref. 60902) - 2 unidades;
- Regleta de 20 Conexiones Neutro (Ref. 60904) - 1 unidad;
- Regleta de 20 Conexiones Tierra (Ref. 60905) - 2 unidades;
- Se suministran con canal DIN, hoja y etiquetas autoadhesivas de identificación de circuitos y máscara tapa-módulos (2 unidades).

60064 4BB 64 4

DCP - Dispositivo Controlador de Potencia; (*) no aplicable con ICP de Carril DIN
Dimensiones exteriores (mm): **A** - Ancho x **A** - Altura x **P** - Profundidad.

[i Ver Ficha Técnica - pág. 349 a 353](#)

cuadros de telecomunicaciones - RTR - semi-montados

ref.

ref.

6 Salidas de Cable Coaxial (CC) y hasta 12 Salidas de Pares de Cobre (PC)



Interior y Puerta para RTR

- Dimensiones exteriores (mm): 577 x 400 x 35.
 Accesorios:
 - Repartidor PC con conectores Cat. 6 UTP
 (1 entrada y 6 salidas, expansible hasta 12 salidas);
 - Repartidor Doble Coaxial (2 entradas y 2 x 6 salidas);
 - Repartidor FO con Acoplador de Fibra Óptica SC/APC Simplex;
 - Toma Schuko (Ref. 45132 SBR).

60048 2LB



Caja de Empotrar para Cuadro

- Dimensiones exteriores (mm): 552 x 380 x 113.
 Caja resistente a 850 °C adecuada para instalación en mampostería o paredes huecas.

60048 2GB

8 Salidas de Cable Coaxial (CC) y hasta 24 Salidas de Pares de Cobre (PC)



Interior y Puerta para RTR

- Dimensiones exteriores (mm): 505 x 525 x 35.
 Accesorios:
 - Repartidor PC con conectores Cat. 6 UTP
 (1 entrada y 8 salidas, expansible hasta 24 salidas);
 - Repartidor Doble Coaxial (2 entradas y 2 x 8 salidas);
 - Repartidor FO con Acoplador de Fibra Óptica SC/APC Simplex;
 - Toma Schuko (Ref. 45132 SBR).

60060 3NB



Caja de Empotrar para Cuadro

- Dimensiones exteriores (mm): 480 x 505 x 113.
 Caja resistente a 850 °C adecuada para instalación en mampostería o paredes huecas.

60060 3GB

12 Salidas de Cable Coaxial (CC) y hasta 24 Salidas de Pares de Cobre (PC)



Interior y Puerta para RTR

- Dimensiones exteriores (mm): 505 x 525 x 35.
 Accesorios:
 - Repartidor PC con conectores Cat. 6 UTP
 (1 entrada y 12 salidas, expansible hasta 24 salidas);
 - Repartidor Doble Coaxial (2 entradas y 2 x 12 salidas);
 - Repartidor FO con Acoplador de Fibra Óptica SC/APC Simplex;
 - Toma Schuko (Ref. 45132 SBR).

60060 3MB



Caja de Empotrar para Cuadro

- Dimensiones exteriores (mm): 480 x 505 x 113.
 Caja resistente a 850 °C adecuada para instalación en mampostería o paredes huecas.

60060 3GB

cuadros de telecomunicaciones - CRTR - semi-montados

CRTR para 6 Salidas de Cable Coaxial (CC) y hasta 12 Salidas de Pares de Cobre (PC)



Puerta para Caja - 48 módulos (CRTR)

- Dimensiones exteriores (mm): 577 x 400 x 35.

60048 2QB



Caja de Empotrar para Cuadro

- Dimensiones exteriores (mm): 552 x 380 x 113.
 Caja resistente a 850 °C adecuada para instalación en mampostería o paredes huecas.

60048 2GB

CRTR para 12 Salidas de Cable Coaxial (CC) y hasta 24 Salidas de Pares de Cobre (PC)



Puerta para Caja - 60 Módulos (CRTR)

- Dimensiones exteriores (mm): 505 x 525 x 35.

60060 3RB



Caja de Empotrar para Cuadro

- Dimensiones exteriores (mm): 480 x 505 x 113.
 Caja resistente a 850 °C adecuada para instalación en mampostería o paredes huecas.

60060 3GB

CC - Salidas de Cable Coaxial; PC - Salidas de Pares de Cobre; RTR - Registro de Terminación de Red; CRTR - Caja Auxiliar para RTR.
 Dimensiones exteriores (mm): A - Ancho x A - Altura x P - Profundidad.

[Ver Ficha Técnica - pág. 354 a 359](#)

cuadros de telecomunicaciones - RTR - completos

ref.

6 Salidas de Cable Coaxial (CC) y hasta 12 Salidas de Pares de Cobre (PC)



RTR de Empotrar Completo

Dimensiones exteriores (mm): **577 x 400 x 148**;

Caja resistente a 850 °C adecuada para instalación en mampostería o paredes huecas.

Accesorios:

- Repartidor PC con conectores Cat. 6 UTP (1 entrada y 6 salidas, expansible hasta 12 salidas);
- Repartidor Doble Coaxial (2 entradas y 2 x 6 salidas);
- Repartidor FO con Acoplador de Fibra Óptica SC/APC Simplex;
- Toma Schuko (Ref. 45132 SBR).

60048 2PB

8 Salidas de Cable Coaxial (CC) y hasta 24 Salidas de Pares de Cobre (PC)



RTR de Empotrar Completo

Dimensiones exteriores (mm): **505 x 525 x 148**;

Caja resistente a 850 °C adecuada para instalación en mampostería o paredes huecas.

Accesorios:

- Repartidor PC con conectores Cat. 6 UTP (1 entrada y 8 salidas, expansible hasta 24 salidas);
- Repartidor Doble Coaxial (2 entradas y 2 x 8 salidas);
- Repartidor FO con Acoplador de Fibra Óptica SC/APC Simplex;
- Toma Schuko (Ref. 45132 SBR)

60060 3SB

12 Salidas de Cable Coaxial (CC) y hasta 24 Salidas de Pares de Cobre (PC)



RTR de Empotrar Completo

Dimensiones exteriores (mm): **505 x 525 x 148**;

Caja resistente a 850 °C adecuada para instalación en mampostería o paredes huecas.

Accesorios:

- Repartidor PC con conectores Cat. 6 UTP (1 entrada y 12 salidas, expansible hasta 24 salidas);
- Repartidor Doble Coaxial (2 entradas y 2 x 12 salidas);
- Repartidor FO con Acoplador de Fibra Óptica SC/APC Simplex;
- Toma Schuko (Ref. 45132 SBR).

60060 3PB

cuadros de telecomunicaciones - CRTR - completos

CRTR para 6 Salidas de Cable Coaxial (CC) y hasta 12 Salidas de Pares de Cobre (PC)



CRTR - Caja Auxiliar para RTR de Empotrar Completa

Dimensiones exteriores (mm): **577 x 400 x 148**.

Caja resistente a 850 °C adecuada para instalación en mampostería o paredes huecas.

60048 2UB

CRTR para 12 Salidas de Cable Coaxial (CC) y hasta 24 Salidas de Pares de Cobre (PC)



CRTR - Caja Auxiliar para RTR de Empotrar Completa

Dimensiones exteriores (mm): **505 x 525 x 148**.























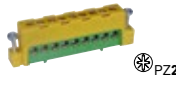



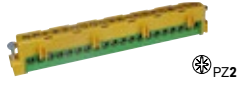

Caja resistente a 850 °C adecuada para instalación en mampostería o paredes huecas.

60060 3UB

CC - Salidas de Cable Coaxial; PC - Salidas de Pares de Cobre; RTR - Registro de Terminación de Red; CRTR - Caja Auxiliar para RTR.
Dimensiones exteriores (mm): **A** - Ancho x **A** - Altura x **P** - Profundidad.



[Ver Ficha Técnica - pág. 354 a 359](#)

accesorios

			ref.
	Cerradura con Llave para Cuadro Eléctrico		60900
	Cerradura sin Llave para Cuadro Eléctrico		60910
	KIT de Fijación para Cajas de Empotrar para Paredes Huecas		60914
	Unión Paso Cables para Cajas de Empotrar de Cuadros		60915
	Regleta de 9 Conexiones Fase		60901
	Regleta de 9 Conexiones Neutro		60902
	Regleta de 9 Conexiones Tierra		60903
	Regleta de 20 Conexiones Neutro		60904
	Regleta de 20 Conexiones Tierra		60905
	Repartidor de TV Coaxial 2x6 Salidas 5 - 862 MHz: 11 dB 950 - 2400 MHz: 15 dB Tipo F, 5 - 2400 MHz, Paso DC 30 V 700 mA		60911
	Repartidor de TV Coaxial 2x8 Salidas 5 - 862 MHz: 12,5 dB 950 - 2400 MHz: 16 dB Tipo F, 5 - 2400 MHz, Paso DC 30 V 700 mA		60913
	Repartidor de TV Coaxial 2x12 Salidas 5 - 862 MHz: 15,5 dB 950 - 2400 MHz: 21 dB Tipo F, 5 - 2400 MHz, Paso DC 30 V 700 mA.		60912
	Máscara Tapa-módulos 10 módulos		60906
	Caja Terminal de Fibra Óptica		60907

 Cuadros Eléctricos de **Distribución**

 Cuadros de **Telecomunicaciones**

 /  /  - Conexión de Tornillo



aparellaje modular para cuadros eléctricos

MODUS 55

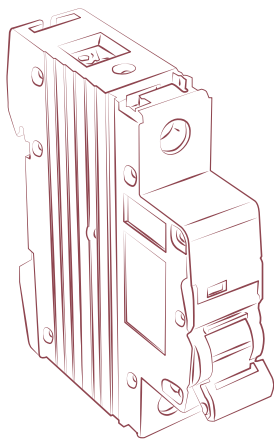















MODUS 55

Disyuntores Magneto-Térmicos	
- Plus (4,5 kA)	202
- Super (6 kA)	203
- Ultra (10 kA)	204
Interruptores Diferenciales DIF	205
Disyuntores Diferenciales COMBI	205
Descargadores de Sobre Tensión POWER	206
Mando, Automatismo y Señalización	
- Interruptores	206
- Seccionador Porta Fusibles	207
- Señalizadores	207
- Transformador de Timbre	208
- Timbre	208
- Automáticos de Escalera	208
- Contactores	209
- Telerruptor	210
- Interruptores Horarios	210
- Regulador de Luz	211
- Relés	211
Puentes de Conexión	212
Tomas de Corriente	213
Accesorios	213





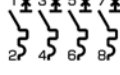





MODUS 55

disyuntores magneto-térmicos PLUS (4,5 kA) - EN / IEC 60898-1







	símbolo	descripción	calibre IN (A)	mód. DIN	ref. / curva de disparo: B	ref. / curva de disparo: C	ref. / curva de disparo: D
		Disyuntor MT - 1P - 4,5 kA 230/400 V ~ - 50/60 Hz	6	1	-	55106 1CP	-
			10		-	55110 1CP	-
			16		-	55116 1CP	-
			20		-	55120 1CP	-
			25		-	55125 1CP	-
			32		-	55132 1CP	-
			40		-	55140 1CP	-
			50		-	55150 1CP	-
		Disyuntor MT - 1P+N - 4,5 kA 230 V ~ 150/60 Hz	2	1	-	55102 5CP	-
			6		-	55106 5CP	-
			10		-	55110 5CP	-
			16		-	55116 5CP	-
			20		-	55120 5CP	-
			25		-	55125 5CP	-
		Disyuntor MT - 1P+N - 4,5 kA 230 V ~ 150/60 Hz	40	2	-	55140 6CP	-
			50		-	55150 6CP	-
			63		-	55163 6CP	-
		Disyuntor MT - 2P - 4,5 kA 400 V ~ - 50/60 Hz	6	2	-	55106 2CP	-
			10		-	55110 2CP	-
			16		-	55116 2CP	-
			20		-	55120 2CP	-
			25		-	55125 2CP	-
			32		-	55132 2CP	-
			40		-	55140 2CP	-
		Disyuntor MT - 3P - 4,5 kA 400 V ~ - 50/60 Hz	6	3	-	55106 3CP	-
			10		-	55110 3CP	-
			16		-	55116 3CP	-
			20		-	55120 3CP	-
			25		-	55125 3CP	-
			32		-	55132 3CP	-
			40		-	55140 3CP	-
			50		-	55150 3CP	-
		Disyuntor MT - 4P - 4,5 kA 400 V ~ - 50/60 Hz	6	4	-	55106 4CP	-
			10		-	55110 4CP	-
			16		-	55116 4CP	-
			20		-	55120 4CP	-
			25		-	55125 4CP	-
			32		-	55132 4CP	-
			40		-	55140 4CP	-
			50		-	55150 4CP	-
63	-	55163 4CP	-				

[Ver Ficha Técnica - pág. 362 y 363](#)

disyuntores magneto-térmicos SUPER (6 kA) - EN / IEC 60898-1

	símbolo	descripción	calibre IN (A)	mód. DIN	ref. / curva de disparo: B	ref. / curva de disparo: C	ref. / curva de disparo: D
		Disyuntor MT - 1P - 6 kA 230/400 V ~ - 50/60 Hz	1	1	—	55101 1CS	—
			2		—	55102 1CS	—
			3		—	55103 1CS	—
			4		—	55104 1CS	—
			6		55106 1BS	55106 1CS	55106 1DS
			10		55110 1BS	55110 1CS	55110 1DS
			16		55116 1BS	55116 1CS	55116 1DS
			20		55120 1BS	55120 1CS	55120 1DS
			25		55125 1BS	55125 1CS	55125 1DS
			32		55132 1BS	55132 1CS	55132 1DS
		Disyuntor MT - 1P+N - 6 kA 230 V ~ - 150/60 Hz	1	2	—	55101 6CS	—
			2		—	55102 6CS	—
			3		—	55103 6CS	—
			4		—	55104 6CS	—
			6		—	55106 6CS	—
			10		—	55110 6CS	—
			16		—	55116 6CS	—
			20		—	55120 6CS	—
			25		—	55125 6CS	—
			32		—	55132 6CS	—
		Disyuntor MT - 2P - 6 kA 400 V ~ - 50/60 Hz	1	2	—	55101 2CS	—
			2		—	55102 2CS	—
			3		—	55103 2CS	—
			4		—	55104 2CS	—
			6		55106 2BS	55106 2CS	55106 2DS
			10		55110 2BS	55110 2CS	55110 2DS
			16		55116 2BS	55116 2CS	55116 2DS
			20		55120 2BS	55120 2CS	55120 2DS
			25		55125 2BS	55125 2CS	55125 2DS
			32		55132 2BS	55132 2CS	55132 2DS
		Disyuntor MT - 3P - 6 kA 400 V ~ - 50/60 Hz	1	3	—	55101 3CS	—
			2		—	55102 3CS	—
			3		—	55103 3CS	—
			4		—	55104 3CS	—
			6		55106 3BS	55106 3CS	55106 3DS
			10		55110 3BS	55110 3CS	55110 3DS
			16		55116 3BS	55116 3CS	55116 3DS
			20		55120 3BS	55120 3CS	55120 3DS
			25		55125 3BS	55125 3CS	55125 3DS
			32		55132 3BS	55132 3CS	55132 3DS
		Disyuntor MT - 4P - 6 kA 400 V ~ - 50/60 Hz	1	4	—	55101 4CS	—
			2		—	55102 4CS	—
			3		—	55103 4CS	—
			4		—	55104 4CS	—
			6		55106 4BS	55106 4CS	55106 4DS
			10		55110 4BS	55110 4CS	55110 4DS
			16		55116 4BS	55116 4CS	55116 4DS
			20		55120 4BS	55120 4CS	55120 4DS
			25		55125 4BS	55125 4CS	55125 4DS
			32		55132 4BS	55132 4CS	55132 4DS

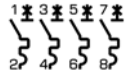

disyuntores magneto-térmicos ULTRA (10 kA) - EN / IEC 60898-1

	símbolo	descripción	calibre IN (A)	mód. DIN	ref. / curva de disparo: B	ref. / curva de disparo: C	ref. / curva de disparo: D
		Disyuntor MT - 1P - 10 kA 230/400 V ~ - 50/60 Hz	1	1	—	55101 1CU	—
			2		—	55102 1CU	—
			3		—	55103 1CU	—
			4		—	55104 1CU	—
			6		55106 1BU	55106 1CU	55106 1DU
			10		55110 1BU	55110 1CU	55110 1DU
			16		55116 1BU	55116 1CU	55116 1DU
			20		55120 1BU	55120 1CU	55120 1DU
			25		55125 1BU	55125 1CU	55125 1DU
			32		55132 1BU	55132 1CU	55132 1DU
40	55140 1BU	55140 1CU	55140 1DU				
50	55150 1BU	55150 1CU	55150 1DU				
63	55163 1BU	55163 1CU	55163 1DU				
		Disyuntor MT - 2P - 10 kA 400 V ~ - 50/60 Hz	1	2	—	55101 2CU	—
			2		—	55102 2CU	—
			3		—	55103 2CU	—
			4		—	55104 2CU	—
			6		55106 2BU	55106 2CU	55106 2DU
			10		55110 2BU	55110 2CU	55110 2DU
			16		55116 2BU	55116 2CU	55116 2DU
			20		55120 2BU	55120 2CU	55120 2DU
			25		55125 2BU	55125 2CU	55125 2DU
			32		55132 2BU	55132 2CU	55132 2DU
40	55140 2BU	55140 2CU	55140 2DU				
50	55150 2BU	55150 2CU	55150 2DU				
63	55163 2BU	55163 2CU	55163 2DU				
		Disyuntor MT - 3P - 10 kA 400 V ~ - 50/60 Hz	1	3	—	55101 3CU	—
			2		—	55102 3CU	—
			3		—	55103 3CU	—
			4		—	55104 3CU	—
			6		55106 3BU	55106 3CU	55106 3DU
			10		55110 3BU	55110 3CU	55110 3DU
			16		55116 3BU	55116 3CU	55116 3DU
			20		55120 3BU	55120 3CU	55120 3DU
			25		55125 3BU	55125 3CU	55125 3DU
			32		55132 3BU	55132 3CU	55132 3DU
40	55140 3BU	55140 3CU	55140 3DU				
50	55150 3BU	55150 3CU	55150 3DU				
63	55163 3BU	55163 3CU	55163 3DU				
		Disyuntor MT - 4P - 10kA 400 V ~ - 50/60 Hz	1	4	—	55101 4CU	—
			2		—	55102 4CU	—
			3		—	55103 4CU	—
			4		—	55104 4CU	—
			6		55106 4BU	55106 4CU	55106 4DU
			10		55110 4BU	55110 4CU	55110 4DU
			16		55116 4BU	55116 4CU	55116 4DU
			20		55120 4BU	55120 4CU	55120 4DU
			25		55125 4BU	55125 4CU	55125 4DU
			32		55132 4BU	55132 4CU	55132 4DU
40	55140 4BU	55140 4CU	55140 4DU				
50	55150 4BU	55150 4CU	55150 4DU				
63	55163 4BU	55163 4CU	55163 4DU				

Ver Ficha Técnica - pág. 362 y 363

interruptores diferenciales DIF - EN / IEC 61008-1



símbolo		descripción	calibre IN (A)	mód. DIN	ref. / clase: AC (☒)	ref. / clase: A (☒)
		Interruptor Diferencial 2P - 10 mA	16	2	55616 2AC	—
			25		55625 2AC	—
		Interruptor Diferencial 2P - 30 mA	16	2	55616 2BC	55616 2BA
			25		55625 2BC	55625 2BA
			40		55640 2BC	55640 2BA
			63		55663 2BC	55663 2BA
Interruptor Diferencial 2P - 300 mA	25	2	55625 2DC	55625 2DA		
	40		55640 2DC	55640 2DA		
	63		55663 2DC	55663 2DA		
Interruptor Diferencial 2P - 500 mA	25	2	55625 2EC	—		
	40		55640 2EC	—		
	63		55663 2EC	—		
		Interruptor Diferencial 4P - 30 mA	25	4	55625 4BC	55625 4BA
			40		55640 4BC	55640 4BA
			63		55663 4BC	55663 4BA
		Interruptor Diferencial 4P - 300 mA	25	4	55625 4DC	55625 4DA
			40		55640 4DC	55640 4DA
			63		55663 4DC	55663 4DA
Interruptor Diferencial 4P - 500 mA	25	4	55625 4EC	—		
	40		55640 4EC	—		
	63		55663 4EC	—		

-  **Antitransitorios** - Los Interruptores Diferenciales DIF están protegidos contra disparos intempestivos provocados por corrientes de fuga transitoria (descargas atmosféricas, cargas capacitivas).
-  **Clase AC** - De uso genérico, aseguran la protección en presencia de corrientes de fuga, con forma de onda puramente sinusoidal.
-  **Clase A** - Para instalaciones con equipos, tales como rectificadores con diodos, triacs, etc., que provoquen una fuga de corriente continua, no detectable por los diferenciales de la Clase AC.

[Ver Ficha Técnica - pág. 364](#)

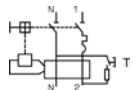
disyuntores diferenciales COMBI - EN / IEC 61009-1

símbolo		descripción	calibre IN (A)	mód. DIN	ref. / clase / curva: AC (☒) / C
		Disyuntor Diferencial 1P+N - 6 kA - 30 mA	6	2	55306 6BY
			10		55310 6BY
			16		55316 6BY
			20		55320 6BY
			25		55325 6BY
			32		55332 6BY
			40		55340 6BY

-  **Antitransitorios** - Los Interruptores Diferenciales DIF están protegidos contra disparos intempestivos provocados por corrientes de fuga transitoria (descargas atmosféricas, cargas capacitivas).
-  **Clase AC** - De uso genérico, aseguran la protección en presencia de corrientes de fuga, con forma de onda puramente sinusoidal.

[Ver Ficha Técnica - pág. 365](#)











descargadores de sobre tensión POWER - IEC 61643-1

	símbolo	descripción	tensión nominal (Un/Uc)	I _{max} (kA)	mód. DIN	ref.
		Descargador de Sobre Tensión - 1P	230/320 V ~ 50/60 Hz	10		55410 1DC
		Descargador de Sobre Tensión - 1P	230/320 V ~ 50/60 Hz	20		55420 1DC
		Descargador de Sobre Tensión - 1P	230/320 V ~ 50/60 Hz	40	1	55440 1DC
		Descargador de Sobre Tensión - 1P	380/420 V ~ 50/60 Hz	60		55460 1DC

[Ver Ficha Técnica - pág. 366](#)

mando, automatismo y señalización

interruptores - IEC 60947-3

	símbolo	descripción	tensión nominal (Un/Uc)	intensidad asignada I _n (A)	mód. DIN	ref.
		Interruptor - 1P	250/415 V ~ 50/60 Hz	25	1	55525 1IT
				32		55532 1IT
				40		55540 1IT
				63		55563 1IT
				80		55580 1IT
				100		55500 1IT
		Interruptor - 2P	250/415 V ~ 50/60 Hz	25	2	55525 2IT
				32		55532 2IT
				40		55540 2IT
				63		55563 2IT
				80		55580 2IT
				100		55500 2IT
		Interruptor - 3P	250/415 V ~ 50/60 Hz	25	3	55525 3IT
				32		55532 3IT
				40		55540 3IT
				63		55563 3IT
				80		55580 3IT
				100		55500 3IT
		Interruptor - 4P	250/415 V ~ 50/60 Hz	25	4	55525 4IT
				32		55532 4IT
				40		55540 4IT
				63		55563 4IT
				80		55580 4IT
				100		55500 4IT





[Ver Ficha Técnica - pág. 367](#)

mando, automatismo y señalización

seccionador porta fusibles - IEC 60947-3



	descripción	mód. DIN	ref.
	Seccionador Porta Fusibles Unipolar 10x38 Ver Ficha Técnica - pág. 368	1	55545

señalizadores



	símbolo	descripción	color	potencia (W)	mód. DIN	ref.
		Señalizador Luminoso con Difusor 230 V ~ 150/60 Hz	Verde			55560 VRD
			Rojo	<1	1	55560 VRM
			Naranja			55560 LAR
		Señalizador de Tensión Trifásico 230 V ~ 150/60 Hz Ver Ficha Técnica - pág. 369		1,5	1	55009
		Señalizador del Valor de Tensión Monofásico 230 V ~ 150/60 Hz Nivel de Tensión: 195 - 245 V ~. Ver Ficha Técnica - pág. 370		5,5	1	55010
		Señalizador del Valor de Tensión Trifásico 230 V ~ 150/60 Hz Nivel de Tensión: 195 - 245 V ~. Ver Ficha Técnica - pág. 371		15,5	1	55011

mando, automatismo y señalización



transformador de timbre

	símbolo	descripción	potencia	tensión de secundario (V)	mód. DIN	ref.
		Transformador de Timbre	8 VA	8 - 12 - 24	2	55508 TRF

timbre





	símbolo	descripción	potencia	tensión (V)	mód. DIN	ref.
		Timbre	5 VA	12	1	55505 CMP
			6,5 VA	230		55565 CMP

automáticos de escalera

	descripción	intensidad asignada (A)	mód. DIN	ref.
	Automático de Escalera Electrónico de 16 A 230 V ~ 150/60 Hz Temporización: 10 segundos - 10 minutos Silencioso. Ver Ficha Técnica - pág. 372	16	1	55030
	Automático de Escalera Electrónico de 16 A con Bloqueo 230 V ~ 150/60 Hz Temporización: 3 minutos - 30 minutos Silencioso. Ver Ficha Técnica - pág. 373	16	1	55031
	Automático de Escalera de 10 A 230 V ~ 150/60 Hz Ver Ficha Técnica - pág. 374	10	1	55510 SPA

mando, automatismo y señalización

contactores

	descripción	tipo	intensidad asignada (A)	mód. DIN	ref.
	Contactador Bipolar 230 V ~ 150/60 Hz	2 NA	20	1	55020 2NA
		2 NC	20	1	55020 2NF
		1 NA + 1 NC	20	1	55020 2AF
	Contactador Bipolar Mando Manual 230 V ~ 150/60 Hz	2 NA	20	1	55020 2MA
		2 NC	20	1	55020 2MF
	Contactador Tetrapolar 230 V ~ 150/60 Hz	4 NA	25	2	55025 4NA
		4 NC	25	2	55025 4NF
		4 NA	63	3	55063 4NA
		4 NC	63	3	55063 4NF

NA - Normalmente Abierto; NC - Normalmente Cerrado.

[Ver Ficha Técnica - pág. 375](#)

mando, automatismo y señalización

telerruptor

descripción	tipo	intensidad asignada (A)	mód. DIN	ref.
 <p>Telerruptor Electrónico de 16 A 230 V ~ 150/60 Hz Silencioso. Ver Ficha Técnica - pág. 376</p>	1 NA	16	1	55017

interruptores horarios

descripción	tipo	intensidad asignada (A)	mód. DIN	ref.
 <p>Interruptor Horario de 1 Canal 230 V ~ 150/60 Hz Ver Ficha Técnica - pág. 377</p>	Diario Analógico	16	1	55501 ANL

 <p>Interruptor Horario de 1 Canal 230 V ~ 150/60 Hz Ver Ficha Técnica - pág. 378</p>	Digital / Semanal Digital	16	2	55501 DIG
---	---------------------------	----	---	------------------

 <p>Interruptor Horario de 1 Canal 230 V ~ 150/60 Hz Tipo de funcionamiento: manual, automático, aleatoria. Tipo de maniobras: ON, OFF y PULSO. Espacios de memoria: 400 memorias. Posibilidad de accionamiento por Interruptores. Ver Ficha Técnica - pág. 379</p>	Digital / Semanal	16	2	55037
---	-------------------	----	---	--------------

 <p>Interruptor Horario de 2 Canales 230 V ~ 150/60 Hz Tipo de funcionamiento: manual, automático, aleatoria. Tipo de maniobras: ON, OFF y PULSO. Espacios de memoria: 400 memorias. Posibilidad de accionamiento por Interruptores. Ver Ficha Técnica - pág. 379</p>	Digital / Semanal	16	2	55039
---	-------------------	----	---	--------------



NA - Normalmente Abierto; NC - Normalmente Cerrado.

mando, automatismo y señalización

regulador de luz

descripción	potencia salida (W)	mód. DIN	ref.
 <p>Regulador de Luz Electrónico Modular 230 V ~ 50/60 Hz Accionado por Pulsadores. Silencioso. Ver Ficha Técnica - pág. 380</p>	30-500	2	55020





relés

descripción	tipo	intensidad asignada (A)	mód. DIN	ref.
 <p>Relé Control de Tensión Monofásico 230 V ~ 50/60 Hz Tensión mínima: 170 - 225 V ~ Tensión máxima: 235 - 290 V ~ Ver Ficha Técnica - pág. 381</p>	1 NA + NC	—	1	55024
 <p>Relé Control de Intensidad Monofásico de 16 A 230 V ~ 50/60 Hz Ajuste del Valor de Intensidad: 1,6 - 16 A Ver Ficha Técnica - pág. 382</p>	1 NA + NC	16	1	55025



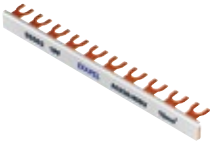

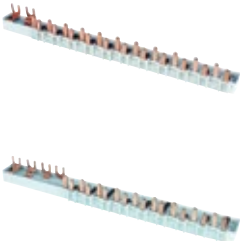
NA - Normalmente Abierto; NC - Normalmente Cerrado.



puentes de conexión

	descripción	lmax (A)	longitud (m)	ref.
puentes de conexión rectos				
	Puente de Conexión Recto - 1P			55563 1PD
	Puente de Conexión Recto - 2P			55563 2PD
	Puente de Conexión Recto - 3P	63	1	55563 3PD
	Puente de Conexión Recto - 4P			55563 4PD
puentes de conexión en "U"				
	Puente de Conexión en "U" - 1P			55563 1PF
	Puente de Conexión en "U" - 2P			55563 2PF
	Puente de Conexión en "U" - 3P	63	1	55563 3PF
	Puente de Conexión en "U" - 4P			55563 4PF
puentes de conexión planos				
	Puente de Conexión Recto Plano - 1P - 13 Dentes		-	55563 1WP
	Puente de Conexión Recto Plano - 1P	63	1	55563 1PP
puentes de conexión en "U" / rectos				
	Puente de Conexión en "U"/Recto 13 Módulos 1P+N Montaje en los Bornes Inferiores: (Diferencial-Magneto-Térmicos)		-	55563 5PR
	Puente de Conexión en "U"/Recto 13 Módulos 3P+N Montaje en los Bornes Inferiores: (Diferencial-Magneto-Térmicos)	63	-	55563 6PR
tapas para puentes de conexión rectos				
	Tapa para Puente de Conexión Recto - 1P			55563 1TP
	Tapa para Puente de Conexión Recto - 2P			55563 2TP
	Tapa para Puente de Conexión Recto - 3P			55563 3TP
	Tapa para Puente de Conexión Recto - 4P			55563 4TP

tomas de corriente - IEC 60884-1

	descripción	color	intensidad asignada (A)	mód. DIN	ref.	
 <p>PZ2</p>	Toma Schuko con Protección 16 A - 250 V ~	BR			55532 CBR	
		VM			55532 CVM	
		LR			55532 CLR	
	Toma Schuko 16 A - 250 V ~	BR			55531 CBR	
		VM			55531 CVM	
		LR			55531 CLR	
	Toma Schuko con Enclavamiento 16 A - 250 V ~ Incluye Perno de Enclavamiento para Tomas MEC Q45 (Ref. 45991).				55536 CVM	
	Toma Schuko con Enclavamiento y Señalización 16 A - 250 V ~ Incluye Perno de Enclavamiento para Tomas MEC Q45 (Ref. 45991).	VM			55537 CVM	
	 <p>PZ2</p>	Toma Francesa con Protección 16 A - 250 V ~		16	2,5	55512 CBR
			VM			55512 CVM
LR					55512 CLR	
Toma Francesa 16 A - 250 V ~		BR			55511 CBR	
		VM			55511 CVM	
		LR			55511 CLR	
Toma Francesa con Enclavamiento 16 A - 250 V ~ Incluye Perno de Enclavamiento para Tomas MEC Q45 (Ref. 45991).					55516 CVM	
Toma Francesa con Enclavamiento y Señalización 16 A - 250 V ~ Incluye Perno de Enclavamiento para Tomas MEC Q45 (Ref. 45991).		VM			55517 CVM	
accesorios						
		Adaptador Simple Q45 para Cuadros Eléctricos	BR	—	—	45990 A
		Perno de Enclavamiento para Tomas Q45	—	—	45991	
	Conector Bilateral IP2X Capacidad de conexión de conductores hasta 25 mm².	—	63	1	55563 1LG	

C - Producto Completo; A - Accesorio. | BR - Blanco; VM - Rojo; LR - Naranja.



⊖ / ⊕ P2X / ⊕ PHX - Conexión de Tornillo





accesorios para instalaciones eléctricas

tomas de carga VE

ref. color

	Toma de Empotrar Schuko para Carga VE nuevo	
	16 A - 250 V ~ Ver Ficha Técnica - pág. 288	81132
	Toma de Empotrar Francesa para Carga VE nuevo	
	16 A - 250 V ~ Ver Ficha Técnica - pág. 288	81112



	Toma de Superficie Schuko para Carga VE nuevo	
	16 A - 250 V ~ Ver Ficha Técnica - pág. 287	81751
	Toma de Superficie Francesa para Carga VE nuevo	
	16 A - 250 V ~ Ver Ficha Técnica - pág. 287	81752



tacos

ref. color



	Taco de 5 (Embalaje de 100 Uds)	81052
	Taco de 5 (Embalaje de 500 Uds)	81053
	Taco de 5 (Embalaje de 1000 Uds)	81054
	Taco de 5 (Embalaje de 5000 Uds)	81055
	Taco de 6 (Embalaje de 100 Uds)	81062
	Taco de 6 (Embalaje de 500 Uds)	81063
	Taco de 6 (Embalaje de 1000 Uds)	81064
	Taco de 6 (Embalaje de 5000 Uds)	81065
	Taco de 8 (Embalaje de 100 Uds)	81082
	Taco de 8 (Embalaje de 500 Uds)	81083
	Taco de 8 (Embalaje de 1000 Uds)	81084
	Taco de 10 (Embalaje de 100 Uds)	81102
	Taco de 10 (Embalaje de 500 Uds)	81103
	Taco de 10 (Embalaje de 1000 Uds)	81104

portalámparas E27

ref. color

	Portalámpara E27 (Luminarias)	
	4 A - 250 V ~	81211
	Portalámpara E27 (Abat-jour)	
	4 A - 250 V ~	81221
	Portalámpara E27 de Toma Fija	
	200 W Máx. - 250 V ~	81251



 /  /  - Conexión de Tornillo

IT

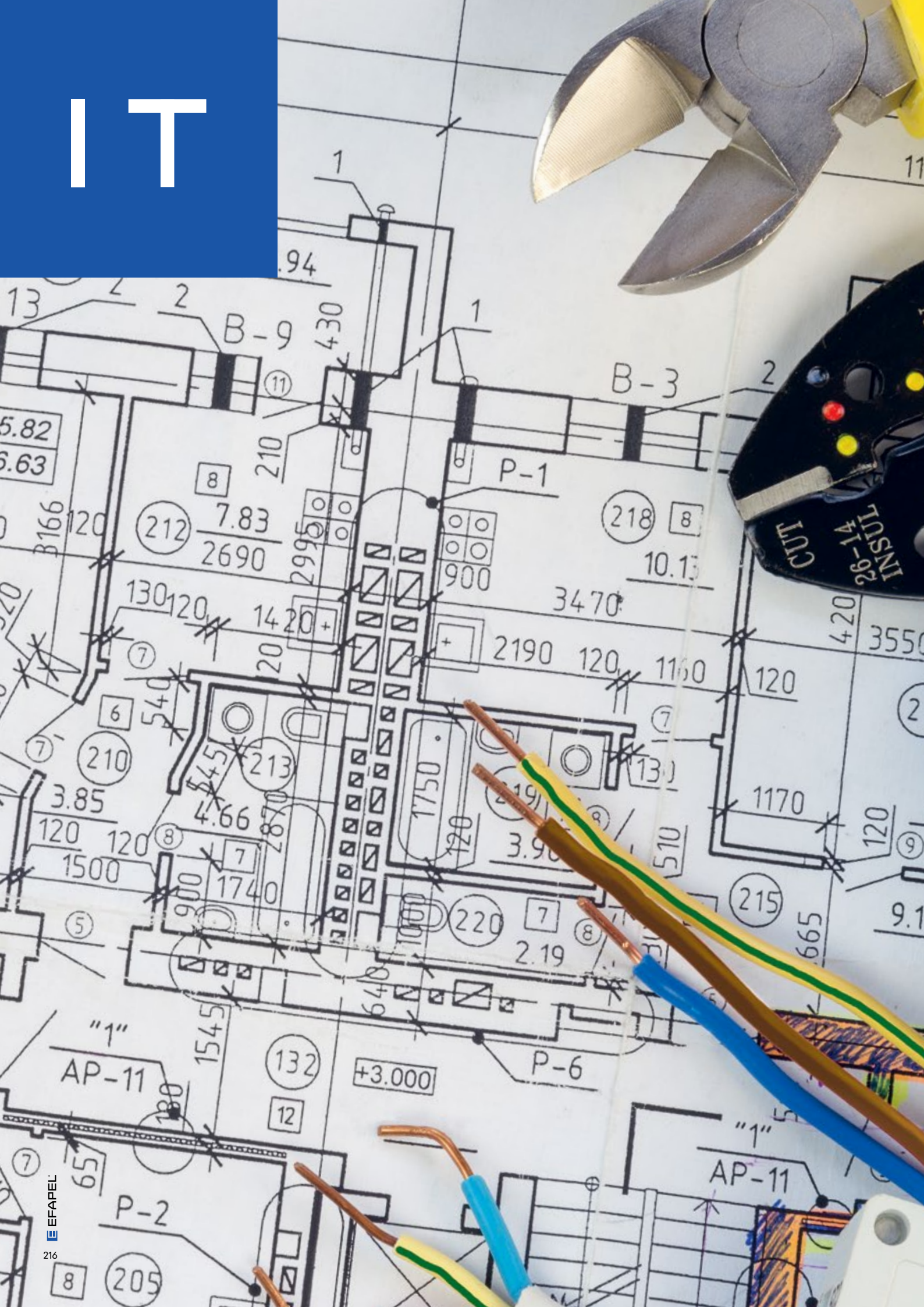



Información Técnica

Índice

 mec21 sistema	Interruptores	222
	Tomas de Corriente	223
	Kit IP44	224
	Tapas para Tomas R - TV Multimarcas - Dimensiones	225
	Esquemas de Conexión	226
	Marcos LOGUS90 - Dimensiones	233
	Marcos APOLO5000 - Dimensiones	234
	Marcos SIRIUS70 - Dimensiones	235
	Tomas de Carga USB	253
	Timbre	254
	Reguladores/Conmutadores de luz	258
	Regulador de Luz RLC de Teclas	261
	Señalizadores LED	263
	Luz de Orientación Blanca	266
	Interruptor Temporizado	267
	Interruptor para Tarjeta Card-system Temporizado	268
	Interruptores Horarios Digitales	269
	Pulsador Cuádruple (Muy Baja Tensión)	270
	Detectores de Movimiento	271
	Detectores de Movimiento - Instalación mural	273
Termostato Rotativo	275	
Termostato Multifuncional	276	
Cronotermostato Multifuncional	277	
Mandos para Persiana	278	
Cargadores USB	282	
Tomas Múltiples Tomas de Radio, Televisión y Satélite	285	
Tomas para Cargas VE	287	

Índice

02



mec Q45
sistema

Interruptores	236
Tomas de Corriente	237
Tapas para Tomas R - TV Multimarcas - Dimensiones	240
Esquemas de Conexión	241
Marcos y Respectivos Soportes de Fijación - SIZA - Dimensiones	246
Marcos y Respectivos Soportes de Fijación - QUADRA - Dimensiones	247
Marcos y Respectivos Soportes de Fijación LATINA Matriz Europea - Dimensiones	248
Soportes de Fijación LATINA Matriz Italiana - Dimensiones	250
Marcos Matriz Italiana - LATINA - Dimensiones	251
Timbre Electrónico	255
Tomas HDMI	256
Tomas de Datos USB VGA RCA	257
Regulador de Luz RLC Rotativo	260
Regulador de Luz RLC de Teclas	261
Señalizadores LED	264
Luz de Orientación Blanca	266
Interruptor Temporizado	267
Interruptor para Tarjeta Card-system Temporizado	268
Interruptores Horarios Digitales	269
Pulsador Cuádruple (Muy Baja Tensión)	270
Detectores de Movimiento	271
Detectores de Movimiento - Instalación mural	273
Termostato Rotativo	275
Termostato Multifuncional	276
Cronotermostato Multifuncional	277
Mandos para persiana	278
Cargadores USB	282
Tomas Múltiples Tomas de Radio, Televisión y Satélite	285

Índice

03	JAZZ+ sistema de sonido	Selección de Instalación	289
		Fuentes de Alimentación	290
		Central de Sonido 12 V =	291
		Mandos de Sonido 12 V =	292
		Amplificador 12 V =	293
		Mandos de Sonido 230 V ~	294
		Altavoces	295
		Solo - Esquemas de Conexión	297
		Orquesta - Esquemas de Conexión	298
		Altavoces - Esquemas de Conexión	299
04	48	Mecanismos Estanco	301
		Esquemas de Conexión	302
05	mecanismos de de superficie	Mecanismos de Superficie - 3700	305
		Mecanismos de Superficie - 47	306
		Mecanismos de Superficie - 2600	307
		Esquemas de Conexión - 2600 3700 47	308
		Tomas de Radio, Televisión y Satélite - 3700 47	309
06	Burotica	Caja de Suelo - 4 Módulos	310
		Caja de Suelo - 8, 12, 16, 24 Módulos	311
		Puestos de Trabajo de Superficie	314
		Puestos de Trabajo de Empotrar	317
		Torretas de Mesa	321
		Minicolumnas	324
		Columnas	326
		Conectores	329
07	Canales Técnicos	ETS10 - Selección de Canales	330
		ETS13 - Selección de Canales	335
		ETS14 - Selección de Canales	336
		Tabla de Cables Criterios de Selección de Canales	338
		ETS10 - Clasificación - Molduras, Zócalo y Distribución	339
		ETS13 - Clasificación	342
		ETS14 - Clasificación	343
		Índice de Protección	344

Índice

	DVI	Conectores RJ45 - Cat. 6A Cat. 6 UTP	346
		Conectores RJ45 - UTP STP	347
		Adaptadores para Conectores de Fibra Óptica	348
	Cuadros Eléctricos	Cuadros de Distribución Cuadros de Abonado para DCP	349
		Cuadros de Telecomunicaciones	354
		Cuadro ICT	360
	MODUS55	Disyuntores Magneto-Térmicos	362
		Interruptores Diferenciales	364
		Disyuntores Diferenciales	365
		Descargadores de Sobre Tensión	366
		Interruptores	367
		Seccionador Porta Fusibles Unipolar	368
		Señalizador de Tensión Trifásico	369
		Señalizador del Valor de Tensión Monofásico	370
		Señalizador del Valor de Tensión Trifásico	371
		Automático de Escalera Electrónico de 16 A	372
		Automático de Escalera Electrónico de 16 A con Bloqueo	373
		Automático de Escalera de 10 A	374
		Contactores	375
		Telerruptor Electrónico de 16 A	376
		Interruptor Horario de 1 Canal Diario Analógico	377
		Interruptor Horario de 1 Canal Diario / Semanal Digital	378
		Interruptores Horarios Digitales	379
		Regulador de Luz Electrónico Modular	380
		Relé Control de Tensión Monofásico	381
		Relé Control de Intensidad Monofásico de 16 A	382
		Índices de Protección - IK	383

Interruptores

Descripción



Mecanismo Único para las Series de Empotrar

Acabados - LOGUS 90 | APOLO 5000 | SIRIUS 70

Posibilidad del Kit IP44 para mecanismo con **Teclas Simples (Ref. 21981)** y **dobles (Ref. 21982)** asegura un **Índice de Protección IP44** a los mecanismos de la Serie MEC 21.

Características

Mecanismos en Termoplástico Técnico - material resistente y no conductor.

Mecanismo de Mando

10 A - 250 V~

Conexión por tornillos o conexiones rápidas. Permite el cable rígido y flexible.

En conformidad con la norma IEC/EN 60669-1, prueba de acuerdo con 19.3:

Relación entre la corriente nominal del interruptor y la potencia nominal del circuito SBL	
Corriente nominal del interruptor, I_n [A]	Potencia nominal del circuito SBL [W]
$I_n \leq 10$	100
$10 < I_n \leq 13$	150
$13 < I_n \leq 16$	200
$16 < I_n \leq 20$	250

SBL (inglés) - Lámparas con balastro integrado

Dimensiones (mm)

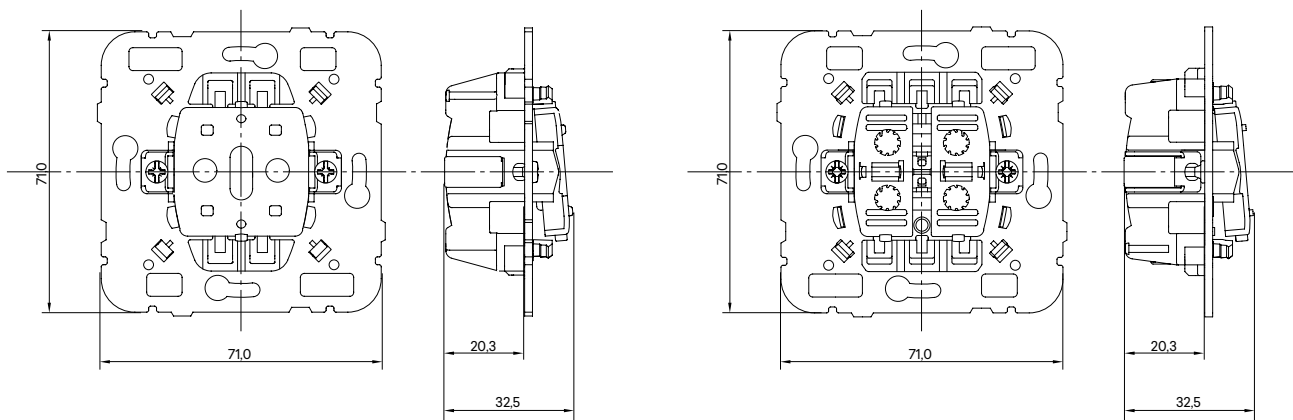

Tomas de Corriente

Descripción



Mecanismo Unico para las Series de Empotrar
Acabados - LOGUS 90 | APOLO 5000 | SIRIUS 70

Posibilidad del IP44 utilizando la **tapa con tapa articulada (Ref. XX634TXX - Schuko)** o **(Ref. XX654 TXX - Francesa)** o el **Marco Estanco IP44 (Ref. XX961 TXX)**

Características

Mecanismos en Termoplástico Técnico - material resistente y no conductor.

Tomas de Corriente

Tomas Schuko y Francesa

16 A - 250 V~

Conexión por tornillos o conexiones rápidas.

En conformidad con las normas IEC 60884-1; DIN VDE 0620-1 (Schuko) y NF C 61-314 (Francesa)

Tomas Inglesas

13 A - 250 V ~

Con y Sin Piloto de Señalización

De conformidad con la norma BS 1363-2

Toma Euro-americana

15 A - 127 V ~ / 16 A - 250 V ~

En conformidad con las normas ANSI; NEMA WD-6 (Figure 5-15) y IEC 60884-1

Toma Americana NEMA

15 A - 127 V ~

De conformidad con la norma SASO 2204; NEMA WD-6 (Figure 5-15)

Dimensiones (mm)

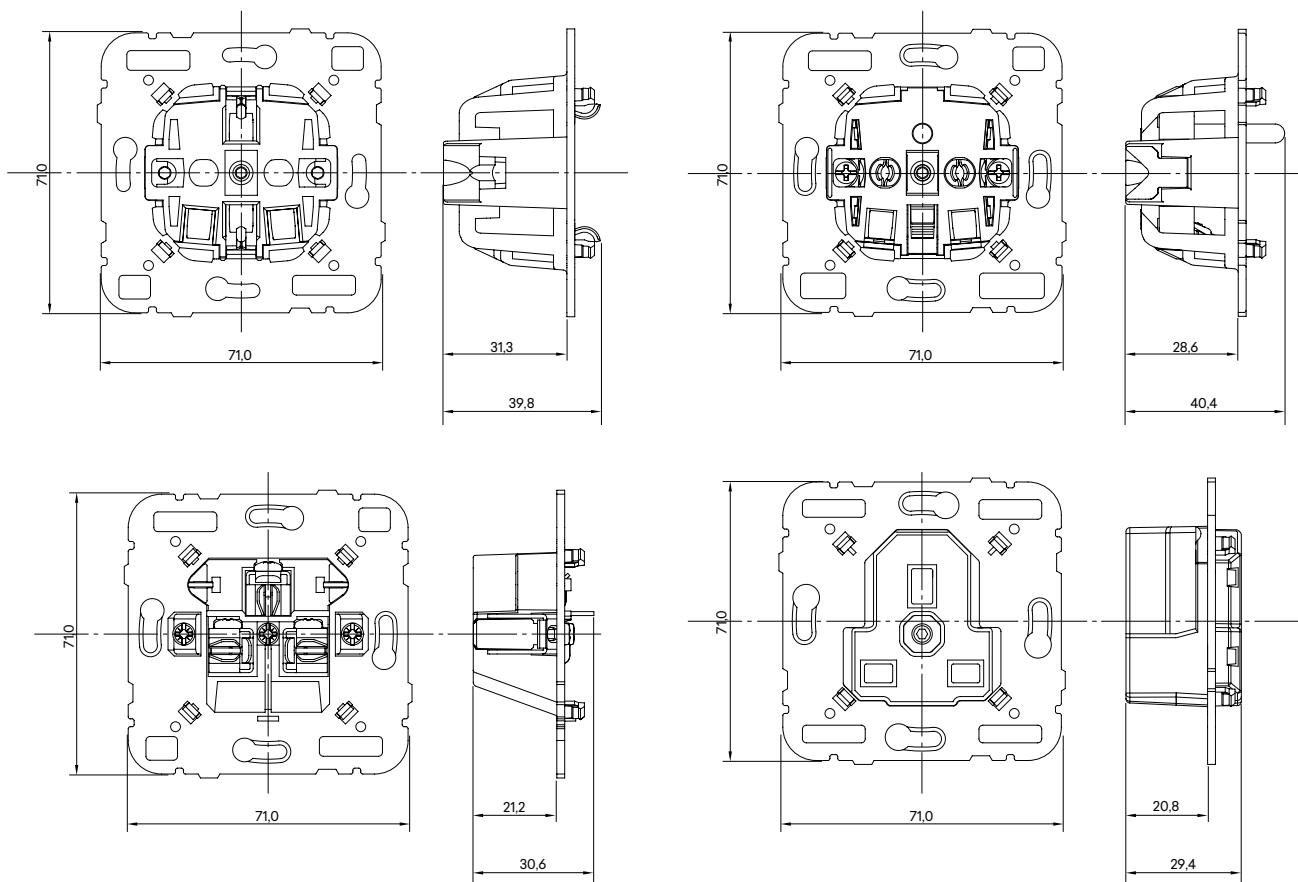

LOGUS⁹⁰

APOLO 5000

sirius70

Teclas Simples
(Ref. 21981)

Teclas Dobles
(Ref. 21982)

Aro Protector

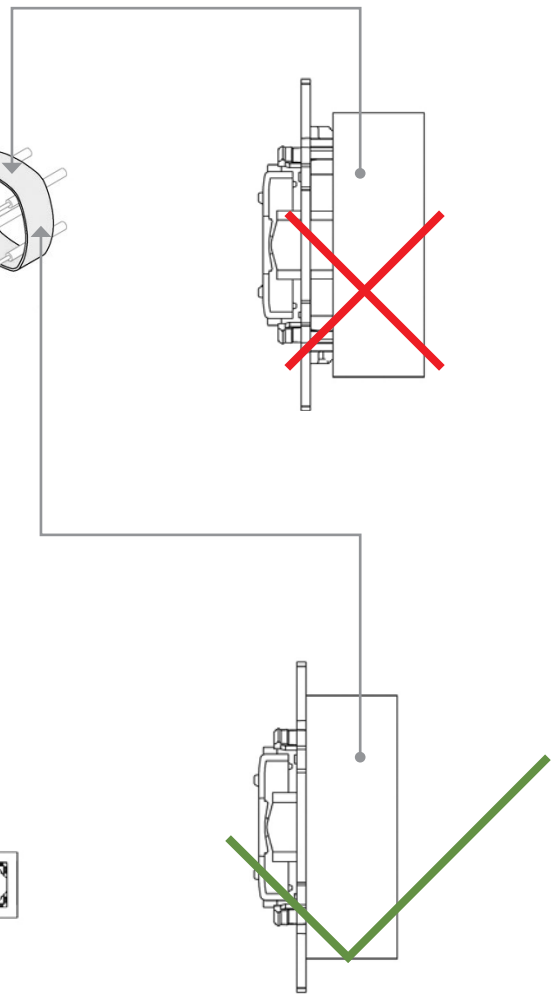
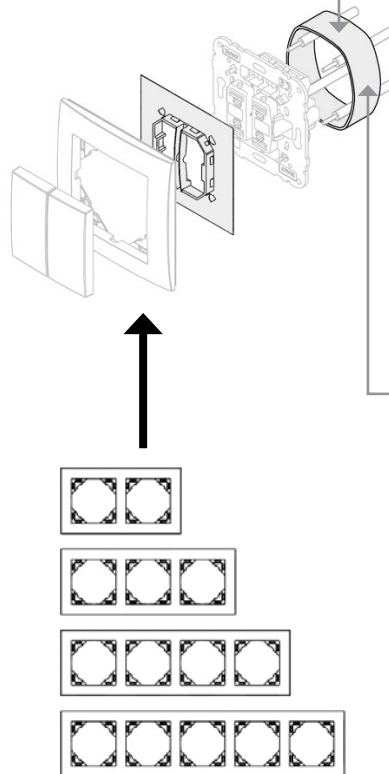
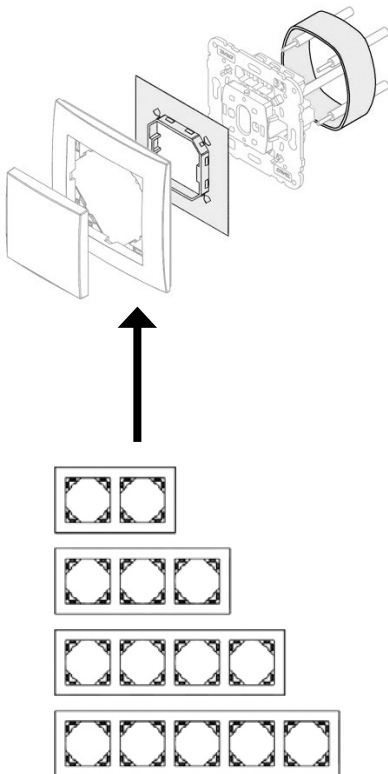

Tapas para Tomas R - TV Multimarcas - Dimensiones (mm)

Ref. 90685 T | 90686 T

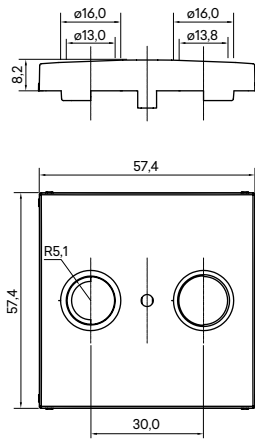

Ref. 90680 T

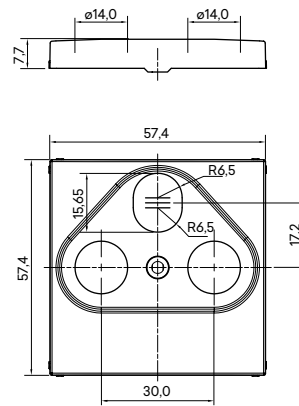

Ref. 50685 T | 50686 T

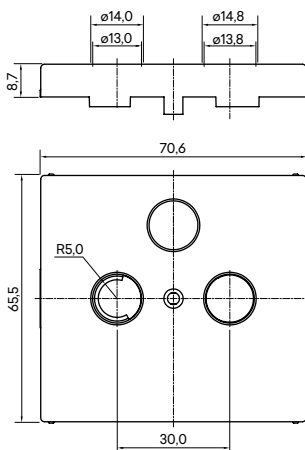

Ref. 50680 T

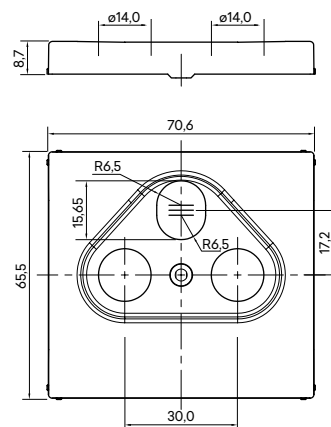

Ref. 70685 T | 70686 T

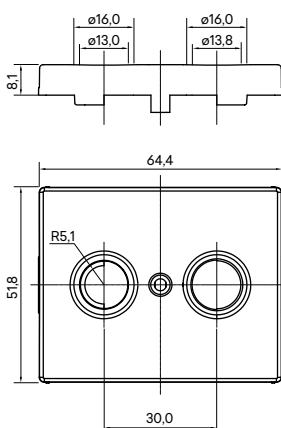

Ref. 70680 T

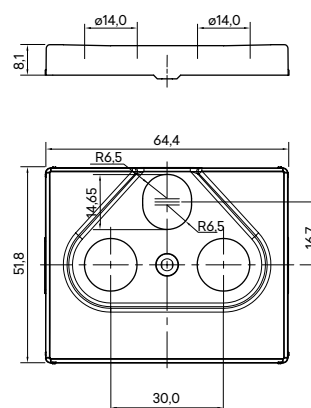

Esquemas de Conexión

Interruptor Unipolar

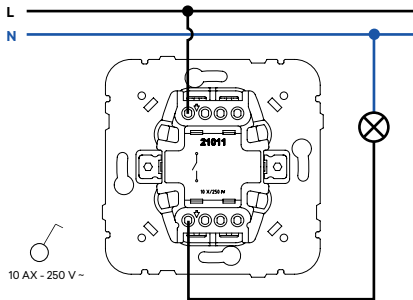

Interruptor Luminoso

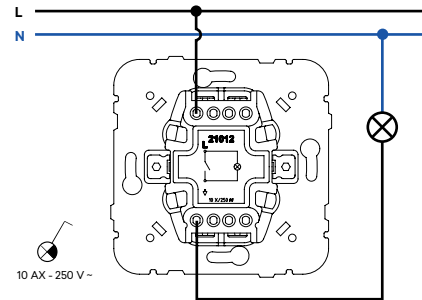

Interruptor con Piloto de Señalización

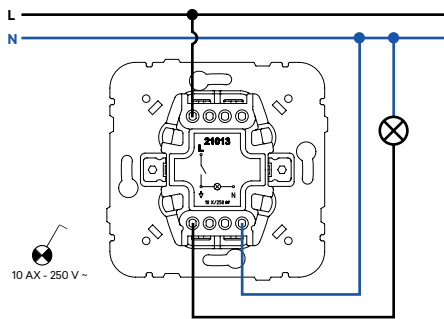

Interruptor Bipolar

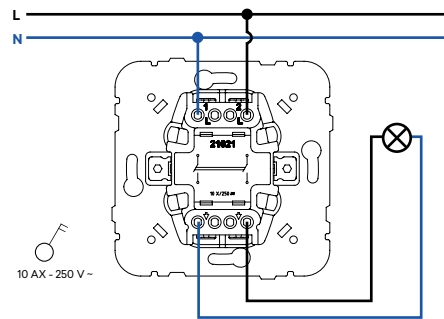

Interruptor Bipolar con Piloto de Señalización

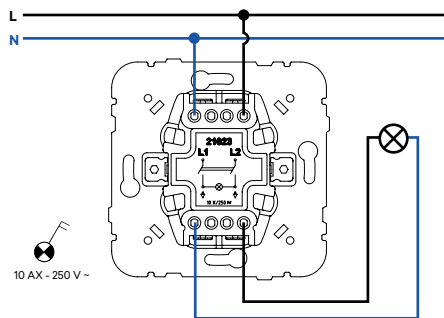

Interruptor para Tarjeta Card-system

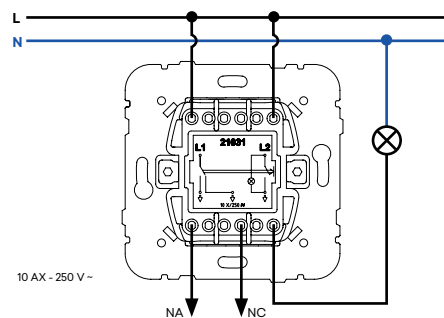

Doble Interruptor

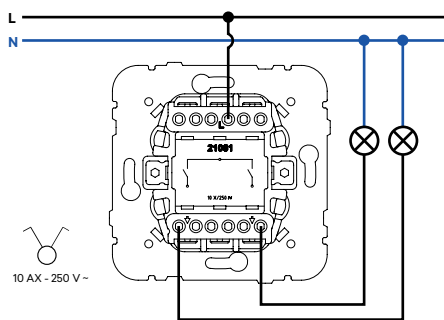

Doble Interruptor Luminoso

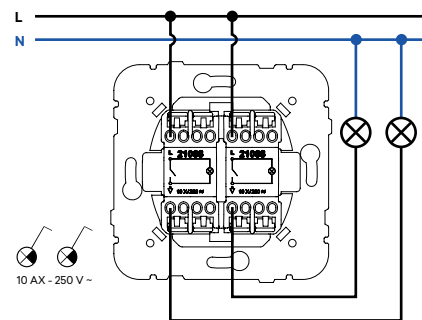

Esquemas de Conexión

Doble Interruptor con Piloto de Señalización

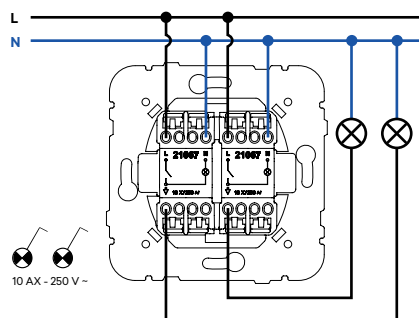

Triple Interruptor

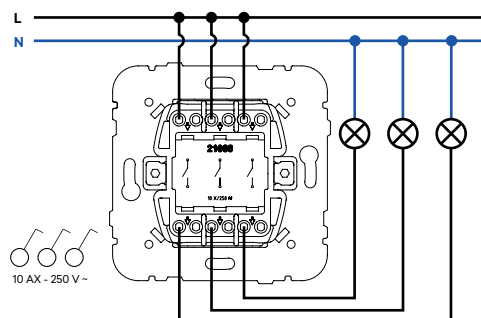

Conmutador Ventilador - 2 Velocidades

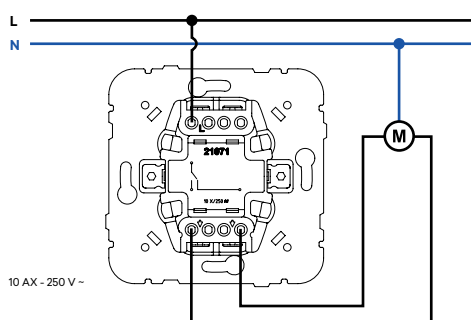

Mando Ventilador ON/OFF - 2 Velocidades

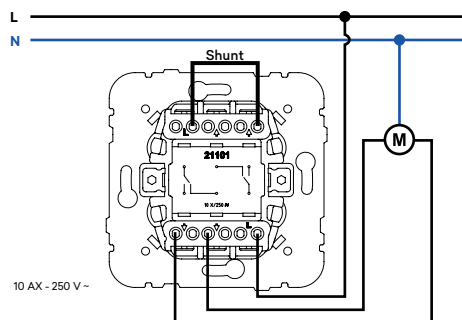

Conmutador

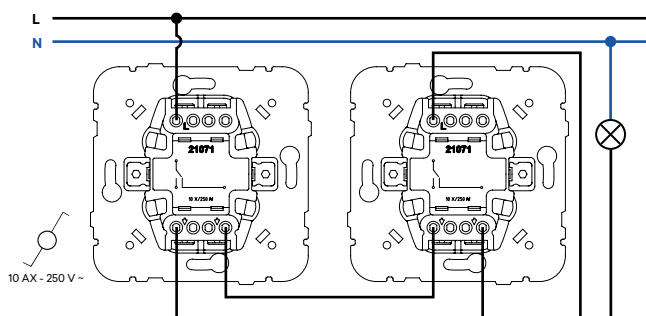

Conmutador Luminoso

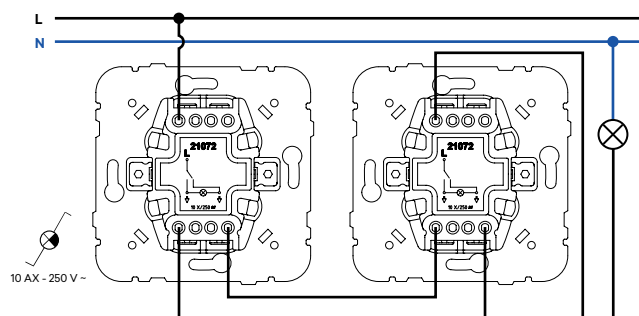

Conmutador con Piloto de Señalización

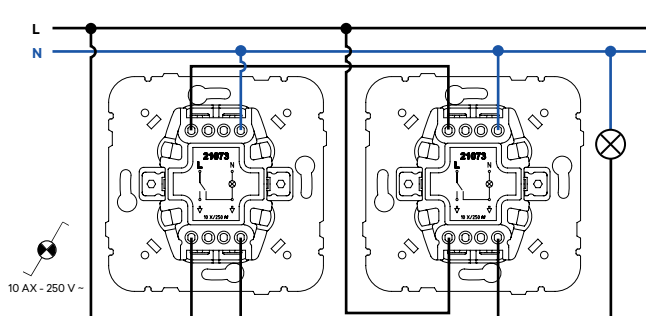

Doble Conmutador

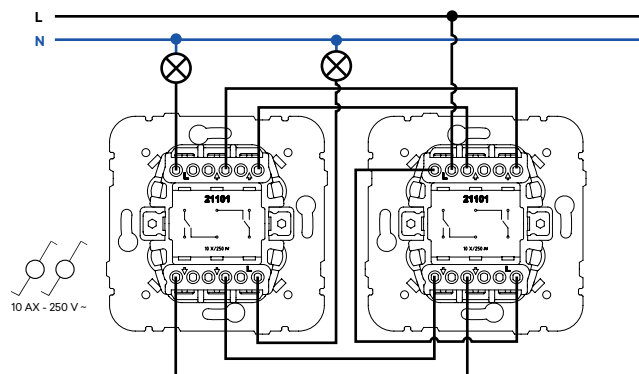

Esquemas de Conexión

Doble Conmutador Luminoso

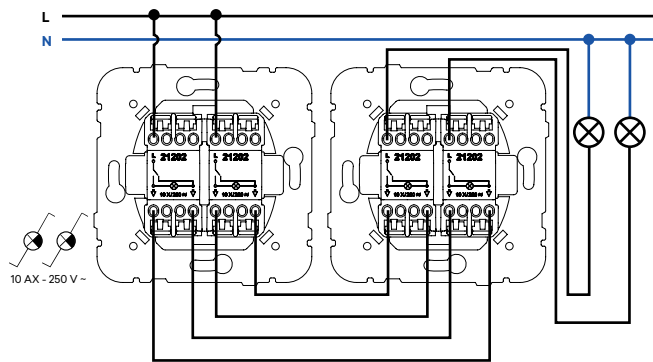

Doble Conmutador con Piloto de Señalización

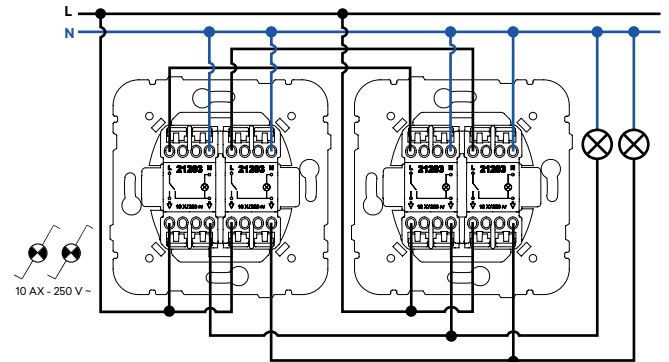

Conmutador de Cruce

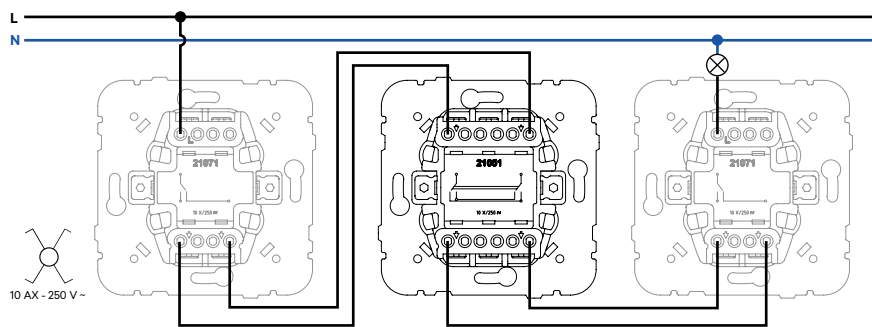

Conmutador de Cruce Luminoso

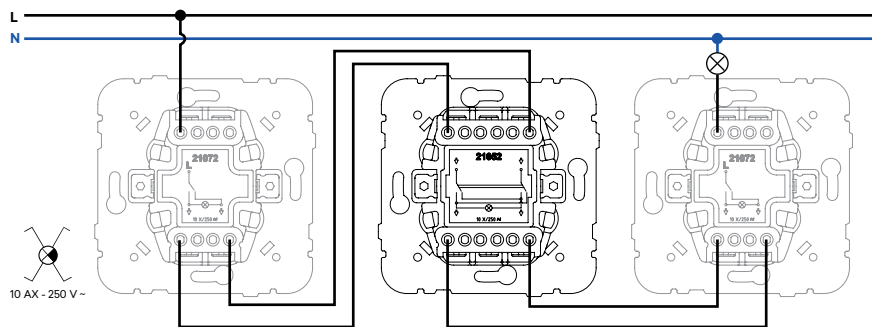

Doble Conmutador de Cruce

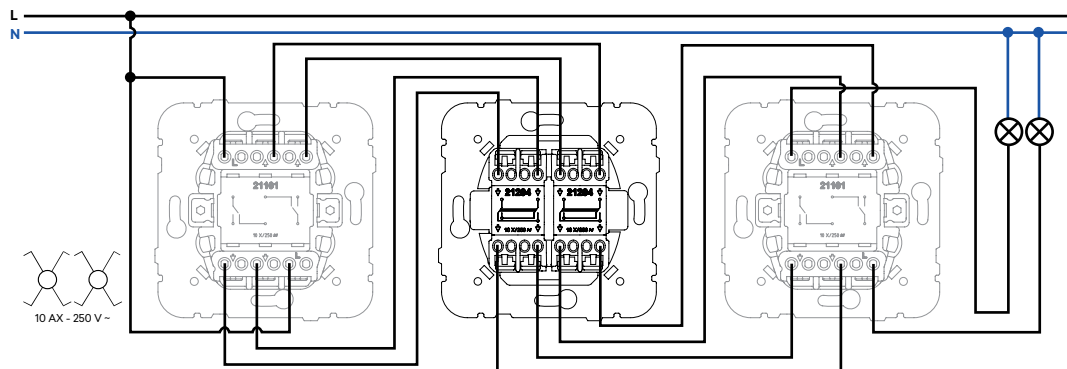

Esquemas de Conexión

Doble Conmutador de Cruce Luminoso

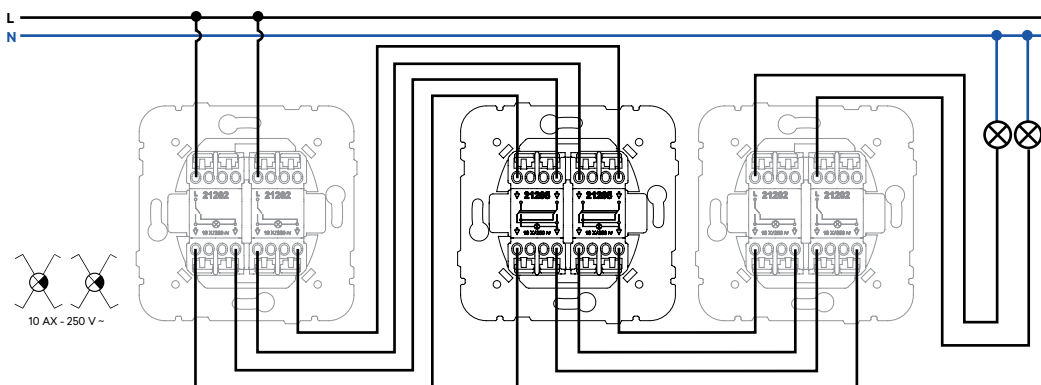

Pulsador

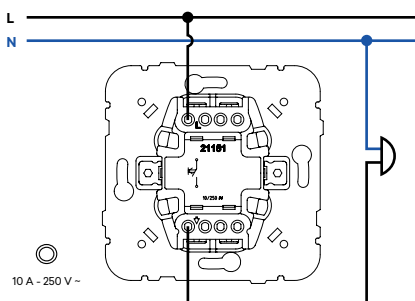

Pulsador (NA + NC)

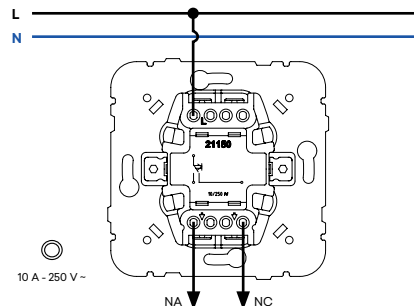

Pulsador Luminoso de 250 V ~

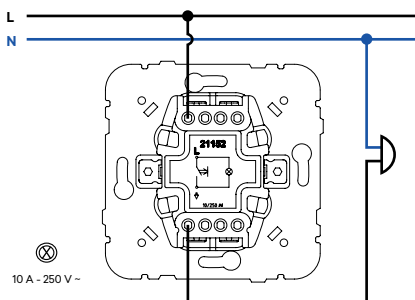

Pulsador Luminoso de 12 V ~

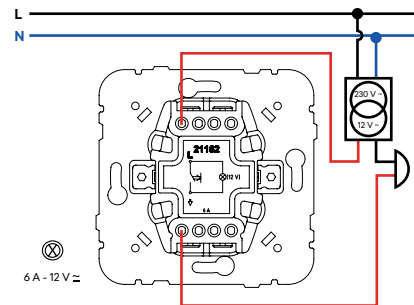

Pulsador con Señalización Independiente

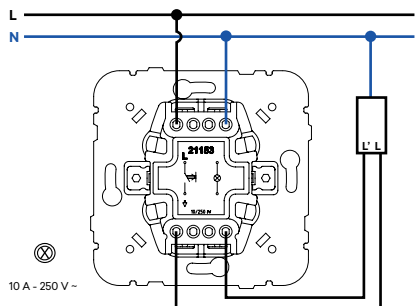

Pulsador con Luminoso para Tecla Porta-rótulos 250 V ~

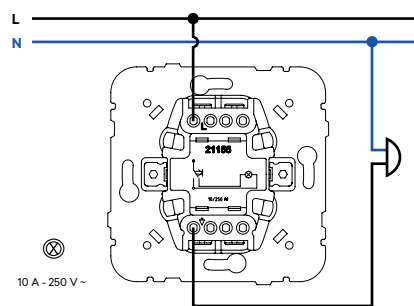

Esquemas de Conexión

Pulsador con Luminoso para Tecla Porta-rótulos 12 V =

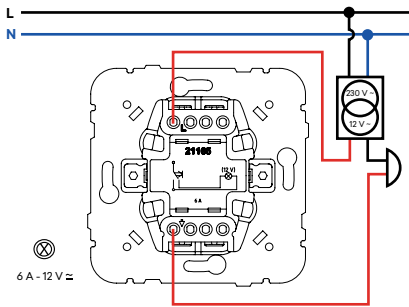

Doble Pulsador

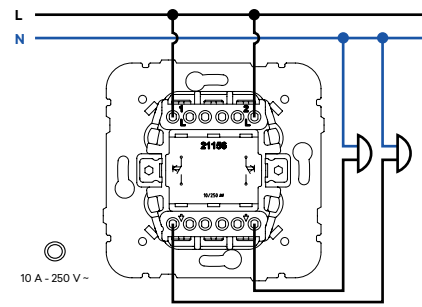

Doble Pulsador (2 NA + 2 NC)

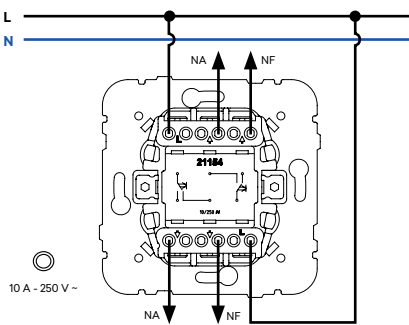

Doble Pulsador Luminoso 250 V ~

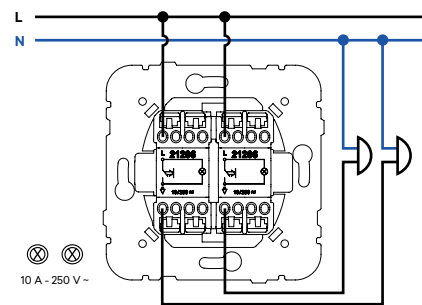

Doble Pulsador Luminoso 12 V =

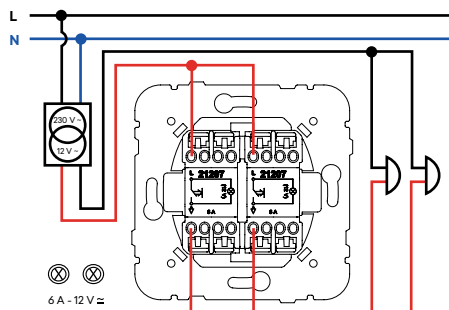

Conmutador | Pulsador

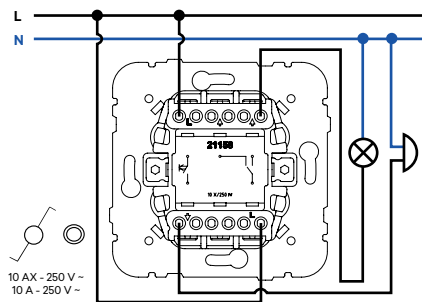

Pulsador | Conmutador

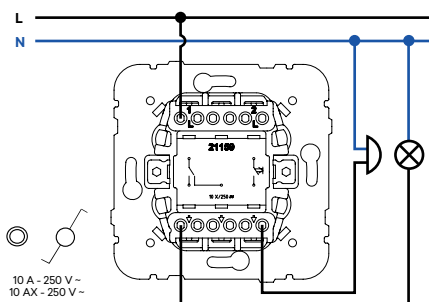

Conmutador Luminoso | Pulsador Luminoso

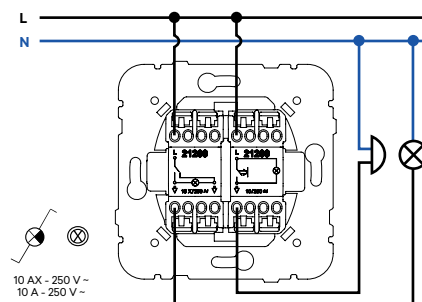

Esquemas de Conexión

Pulsador Luminoso | Conmutador Luminoso

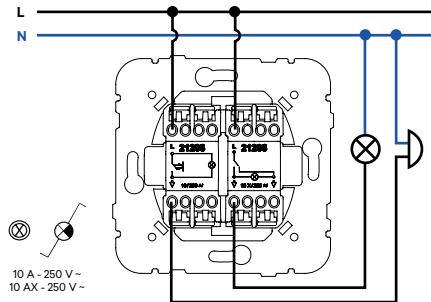

Interruptor para Persiana | Interruptor para Persiana con Enclavamiento Mecánico

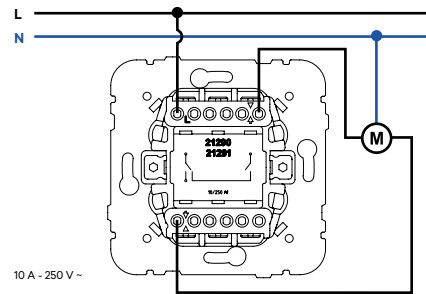

Doble Pulsador Conmutador para Persiana (Mando de un punto)

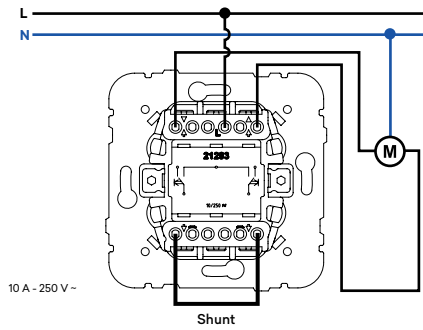

Doble Pulsador Conmutador para Persiana (Mando de dos o más puntos)

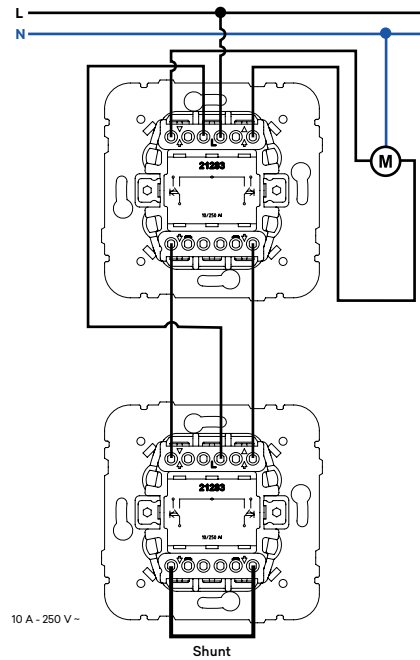

Doble Pulsador para Persiana

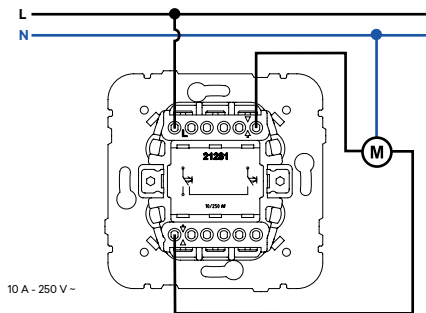

Conmutador Rotativo | Conmutador con Llave

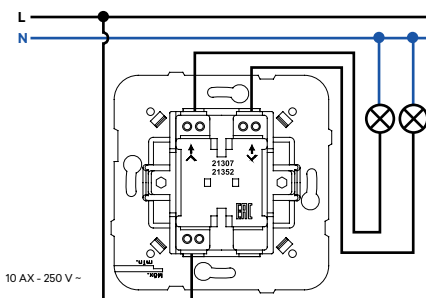

Interruptor Rotativo

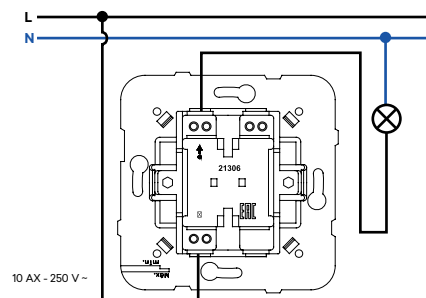

Esquemas de Conexión

Pulsador Rotativo para Persiana | Pulsador con Llave

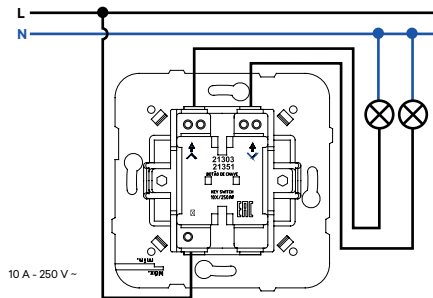

Pulsador con Tirador (NA + NC)

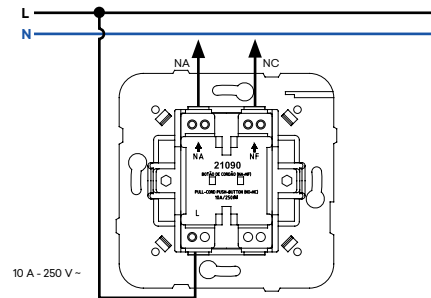

Pulsador con Tirador

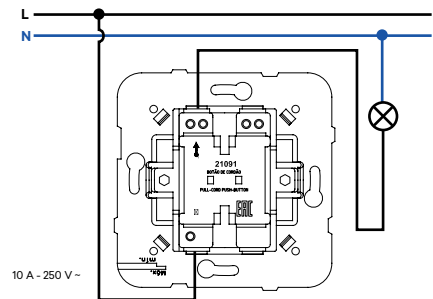

Conmutador con Tirador

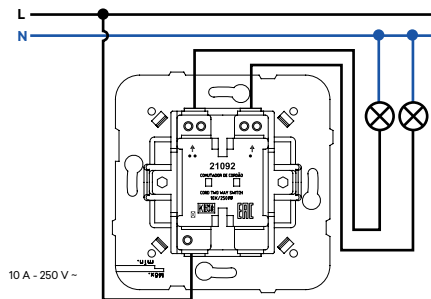

Interruptor Rotativo 3 Posiciones

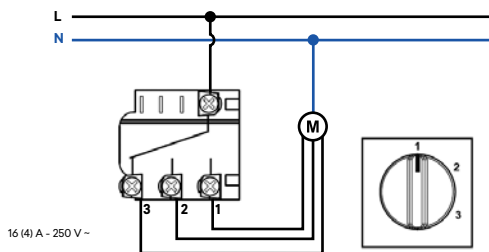

Interruptor Rotativo 4 Posiciones

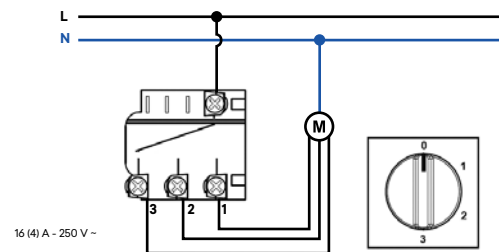

Marcos - Dimensiones (mm)

Standard | Aquarella

Ref. 90910 T - Simple

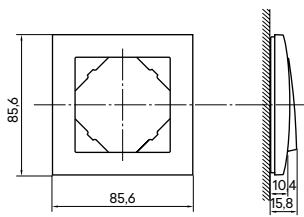

Ref. 90920 T - Doble

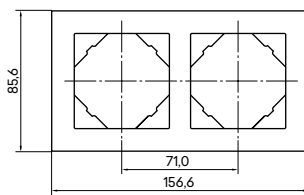

Ref. 90930 T - Triple

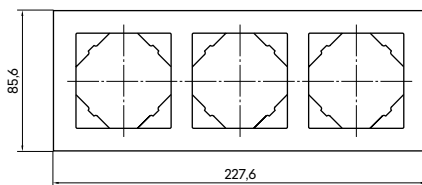

Ref. 90940 T - Cuádruple

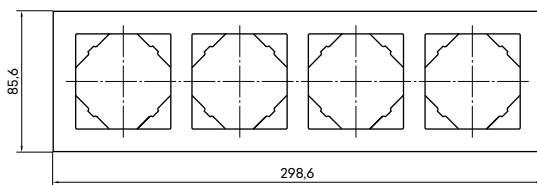

Ref. 90950 T - Quintuple

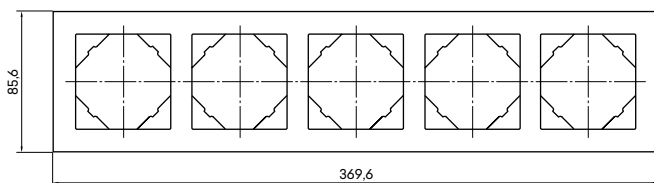

Animato | Crystal | Metallo | Arbore | Petra

Ref. 90910 T - Simple

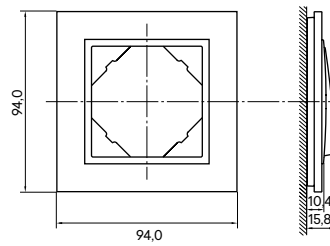

Ref. 90920 T - Doble

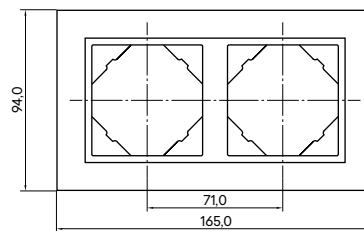

Ref. 90930 T - Triple

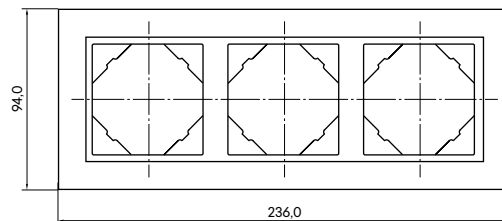

Ref. 90940 T - Cuádruple

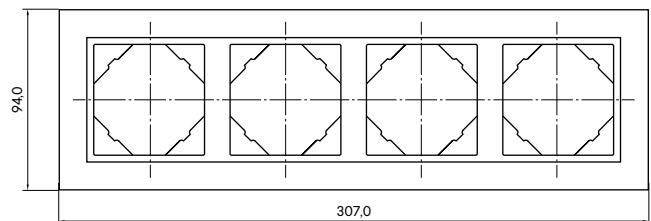

Marcos - Dimensiones (mm)

Standard | Mate | Metalizada

Ref. 50910 T - Simple

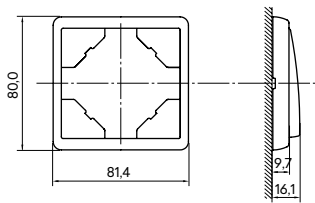

Ref. 50921 T - Doble Horizontal

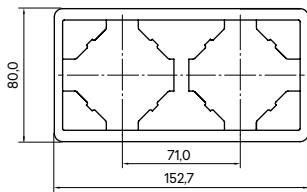

Ref. 50922 T - Doble Vertical

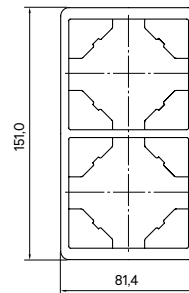

Ref. 50931 T - Triple Horizontal

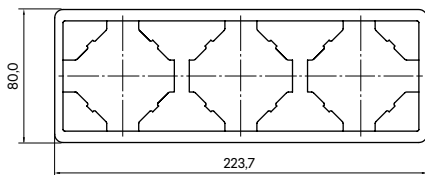

Ref. 50932 T - Triple Vertical

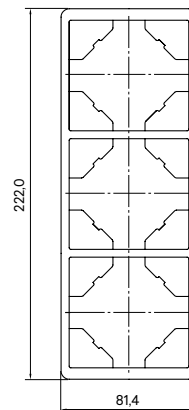

Ref. 50941 T - Cuádruple Horizontal

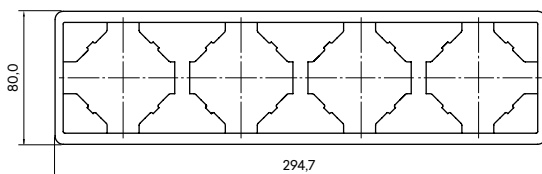

Ref. 50942 T - Cuádruple Vertical

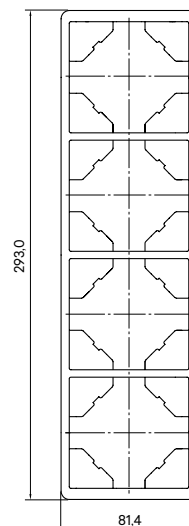

Marcos - Dimensiones (mm)

Classic

Ref. 70910 T - Simple

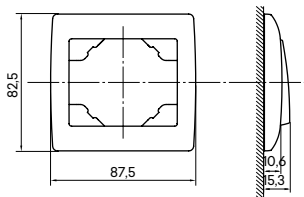

Ref. 70921 T - Doble Horizontal

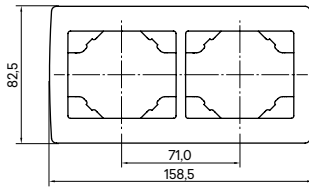

Ref. 70922 T - Doble Vertical

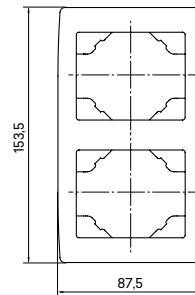

Ref. 70931 T - Triple Horizontal

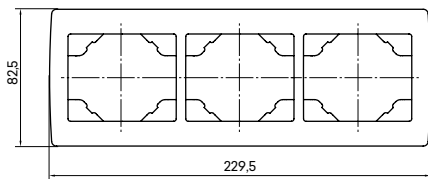

Ref. 70932 T - Triple Vertical

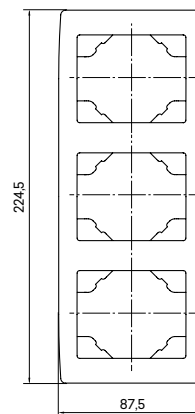

Ref. 70941 T - Cuádruple Horizontal

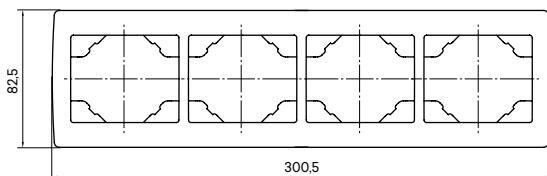

Ref. 70942 T - Cuádruple Vertical

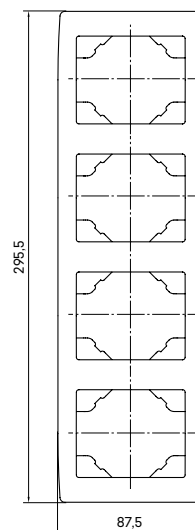

Interruptores

Descripción



Mecanismos **MEC Q45**
Acabados - **QUADRA** | **SIZA** | **LATINA**

Posibilidad de instalación:

Empotrada (Instalación en Cajas de Aparellaje);

Superficie (Instalación en Cajas de Superficie);

Canal Técnico:

Canal para Molduras (Recurso a la Caja de Superficie con adaptación al canal);

Canal para Distribución (Recurso al Adaptador Modular) **MEC Q45**).

Disponible en los colores **BR** - Blanco (RAL 9003), **BM** - Blanco Mate, **AL** - Aluminio, **PM** - Negro Mate.

Características

Mecanismos en Termoplástico Técnico - material resistente y no conductor.

Mecanismo de mando

10 A - 250 V~

Conexión por tornillos o conexiones rápidas. Permite el cable rígido y flexible.

En conformidad con la norma IEC/EN 60669-1, prueba de acuerdo con 19.3:

Relación entre la corriente nominal del interruptor y la potencia nominal del circuito SBL	
Corriente nominal del interruptor, In [A]	Potencia nominal del circuito SBL [W]
In ≤ 10	100
10 < In ≤ 13	150
13 < In ≤ 16	200
16 < In ≤ 20	250

SBL (inglés) - Lámparas con balastro integrado

Dimensiones (mm)

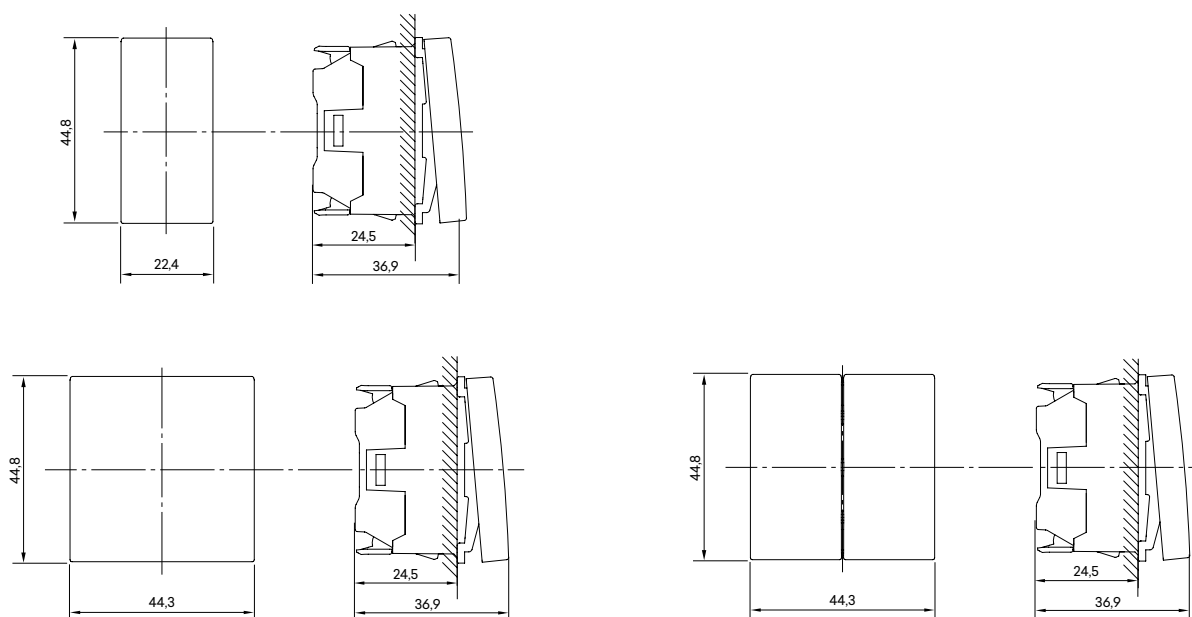

Tomas de Corriente

Descripción



Mecanismos **MEC Q45**

Posibilidad de instalación:

Empotrada (Instalación en Cajas de Aparellaje)

Superficie (Instalación en Cajas de Superficie)

Canal Técnico:

Canal para Molduras (Recurso a la Caja de Superficie con adaptación al canal)

Canal para Distribución (Recurso al Adaptador Modular **MEC Q45**)

Disponibles en los colores **BR** - Blanco (RAL 9003), **BM** - Blanco Mate, **AL** - Aluminio, **PM** - Negro Mate, **VM** - Rojo, **LR** - Naranja y **VD** - Verde.

Características

Mecanismos en Termoplástico Técnico - material resistente y no conductor.

Tomas de Corriente

Tomas Schuko y Francesa

16 A - 250 V~

Conexión por tornillos o conexiones rápidas

Permite el cable rígido y flexible

En conformidad con las normas IEC 60884-1; DIN VDE 0620-1 (Schuko) y NF C 61-314 (Francesa)

Dimensiones (mm)

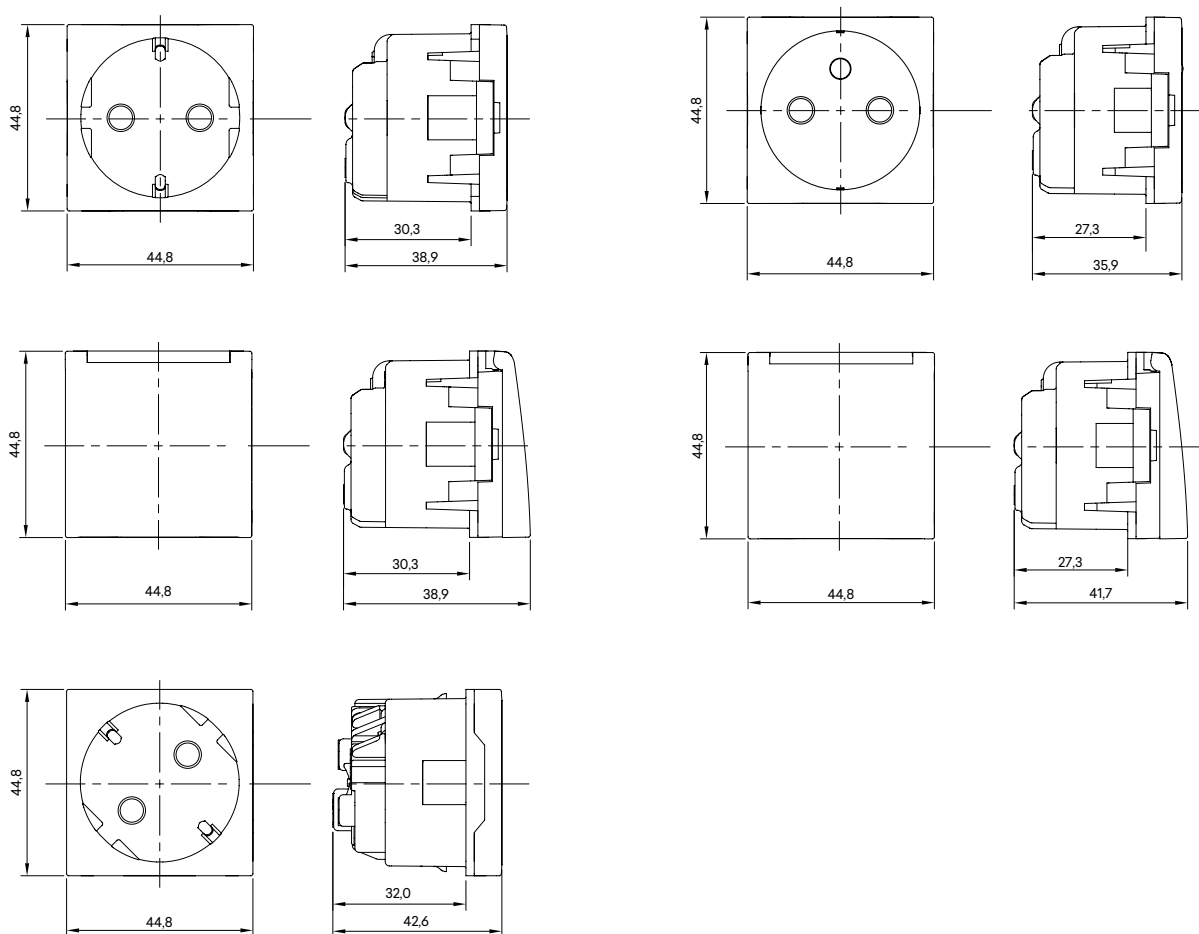

Tomas de Corriente

Descripción



Mecanismos **MEC Q45 de 1, 2 e 3 Módulos**

Posibilidad de instalación:

Empotrada (Instalación en Cajas de Aparellaje)

Superficie (Instalación en Cajas de Superficie)

Canal Técnico:

Canal para Molduras (Recurso a la Caja de Superficie con adaptación al canal)

Canal para Distribución (Recurso al Adaptador Modular **MEC Q45**)

Disponible en los colores **BR** - Blanco (RAL 9003), **BM** - Blanco Mate, **AL** - Aluminio, **PM** - Negro Mate, **VM** - Rojo.

Características

Mecanismos en Termoplástico Técnico - material resistente y no conductor.

Tomas de Corriente

Toma Euro-americana

15 A - 127 V ~ / 16 A - 250 V ~

En conformidad con las normas ANSI; NEMA WD-6 (Figure 5-15) y IEC 60884-1

Toma Americana NEMA

15 A - 127 V ~

De conformidad con la norma SASO 2204; NEMA WD-6 (Figure 5-15)

Toma Doble Americana

15 A - 127 V ~

De conformidad con la norma SASO 2204; NEMA WD-6 (Figure 5-15)

Toma Italiana

10 A - 16 A - 10 A / 16 A - 250 V ~

En conformidad con la Norma IEC 60884-1 (CEI 23-50).

Toma Brasileña

10 A - 20 A - 250 V ~

En conformidad con la Norma IEC 60884-1 (ABNT NBR 14136).

Dimensiones (mm)

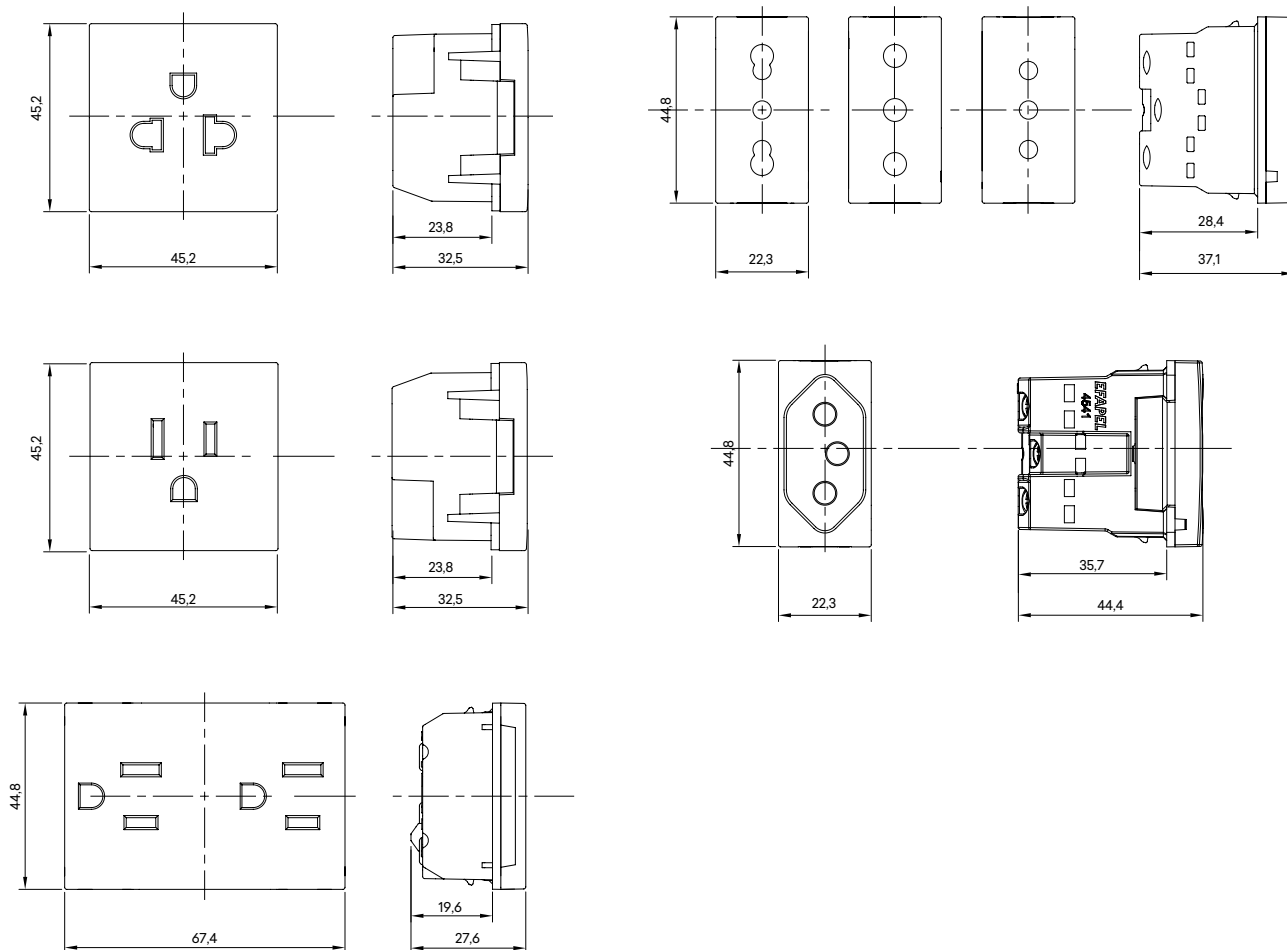

Toma Doble Americana 2P + T 125 V 20 A/15 A GFCI

Descripción



Mecanismos **MEC Q45**

Ref. 41148 X - Toma 20 A estándar americano con protección y protección contra fallos de tierra.

Ref. 41149 X - Toma 20 A estándar americano con protección y protección contra errores de tierra.



Posibilidad de instalación:

Empotrada (Instalación en Cajas de Aparellaje de 3 módulos)

Superficie (Instalación en Cajas de Superficie 3 módulos)

Canal Técnico:

Canal para Molduras (Recurso a la Caja de Superficie de 3 módulos).

Disponible en los colores **BL** - Blanco y **NG** - Negro

Características

Tensión: **125 V ~ - 60 Hz**

Corriente: **20 A / 15 A**

Corriente de disparo: **5±1 mA**

Tiempo de disparo: **0,025 segundos**

Poder de corte: **10 kA / 6 kV**

Temperatura de funcionamiento: **-35 °C a +65 °C**

Clase A por la Norma UL943-2006

ANSI/NEMA: 5-20R, WD6

Funcionamiento

LED **VERDE** ENCENDIDO - Funcionamiento OK

LED **Rojo** INTERMITENTE - Realización de AUTO TEST de protección diferencial, realizado en intervalos de 1-10 minutos

LED **Rojo** ENCENDIDO - Equipamiento con ALARMA / Final de Vida (no hace protección diferencial / verificación de la conexión tierra / sustitución del GFCI)

Vista Frontal

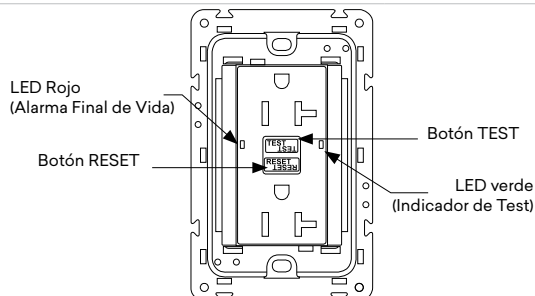

Vista Trasera

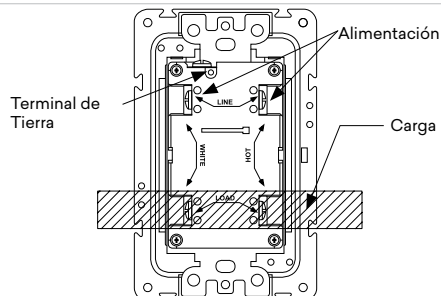

Dimensiones (mm)

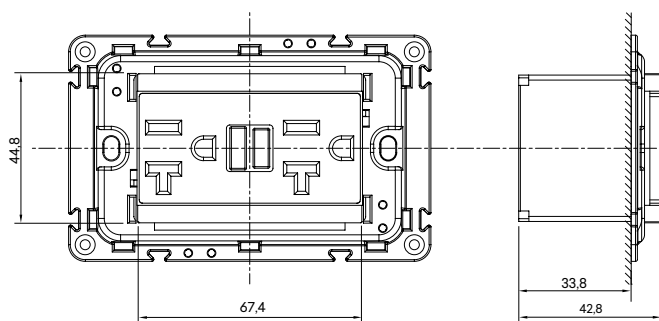

Procedimiento para Test Mensual

OFF

ON

Test

1Ene..1Feb..1Mar

Mes	01	02	03	04	05	06
Año 2020	✓	✓				
2021						
2022						
2023						
2024						

Registro de Teste

Tapas para Tomas R - TV Multimarcas - Dimensiones (mm)

Ref. 45685 T

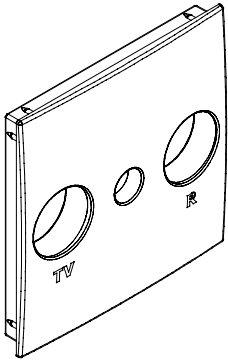

Ref. 45686 T

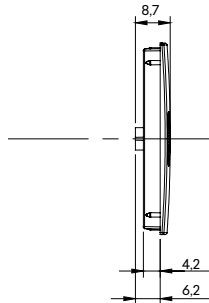
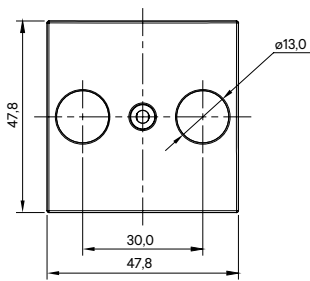
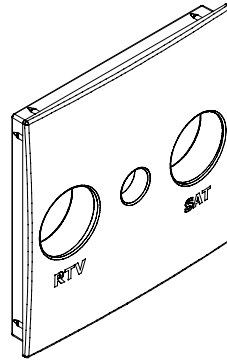

Esquemas de Conexión

Interruptor Unipolar

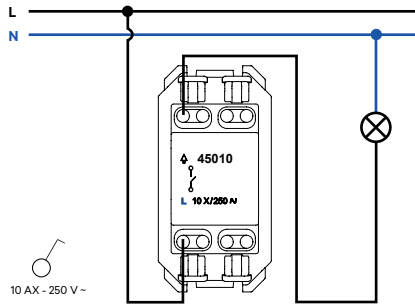

Interruptor Luminoso

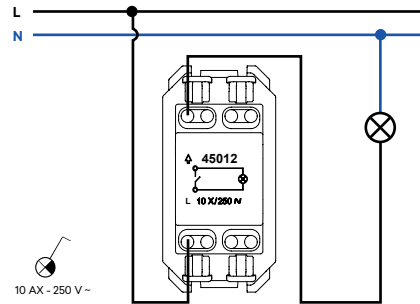

Interruptor con Piloto de Señalización

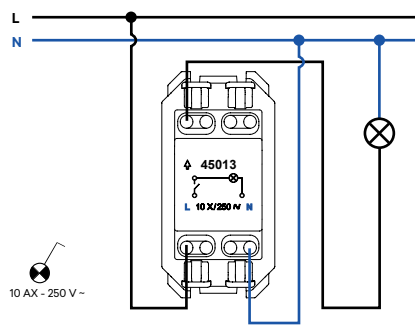

Interruptor Bipolar

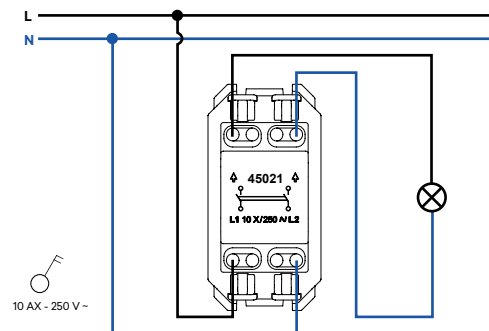

Interruptor Bipolar con Piloto de Señalización

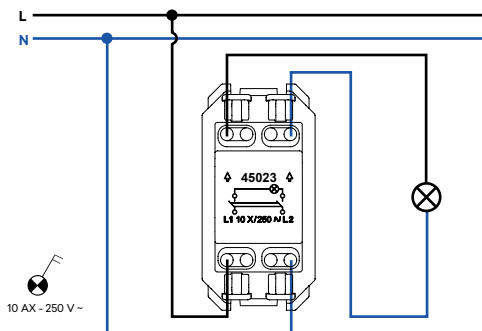

Doble Interruptor

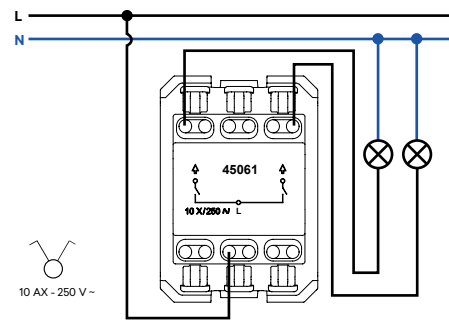

Conmutador

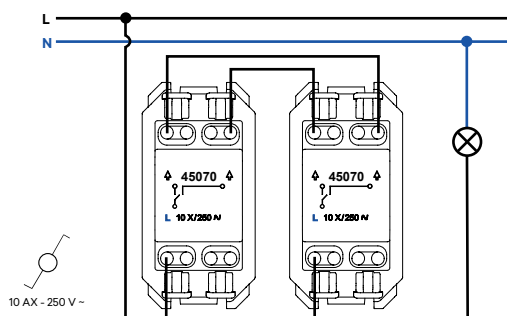

Conmutador Luminoso

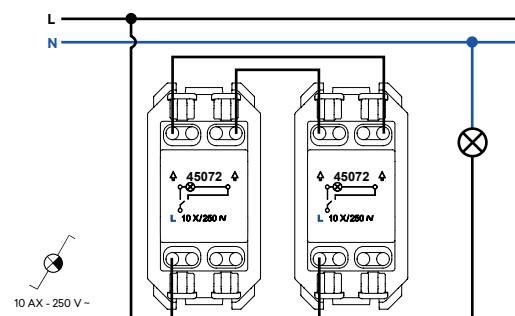

Esquemas de Conexión

Conmutador con Piloto de Señalización

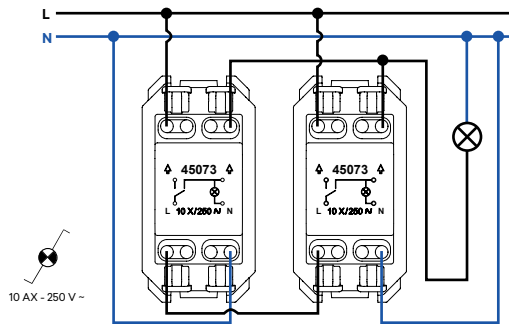

Conmutador Bipolar

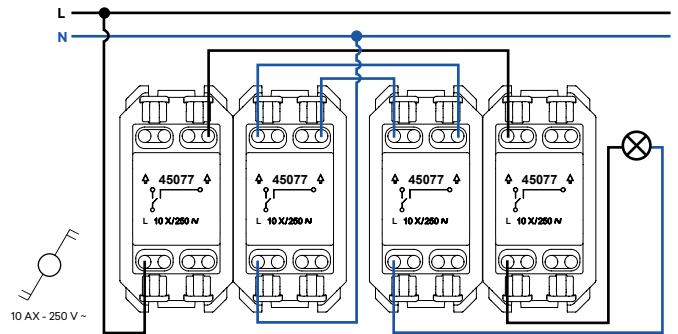

Conmutador de Cruce

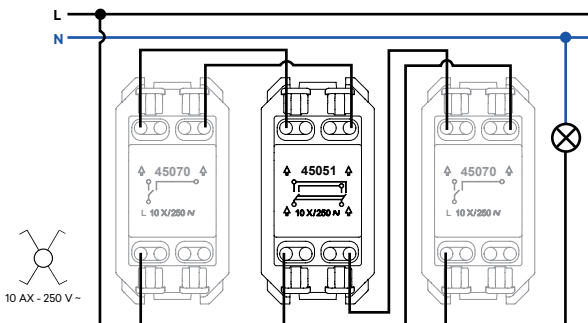

Conmutador de Cruce Luminoso

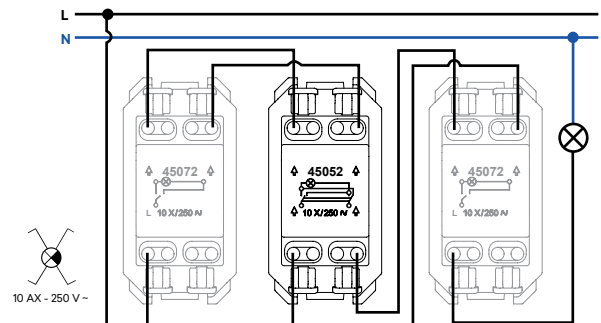

Pulsador

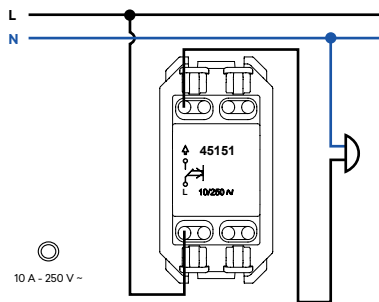

Pulsador (NA + NC)

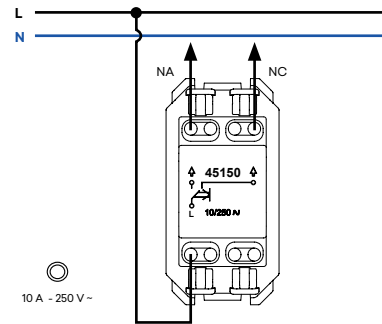

Pulsador Luminoso de 250 V ~

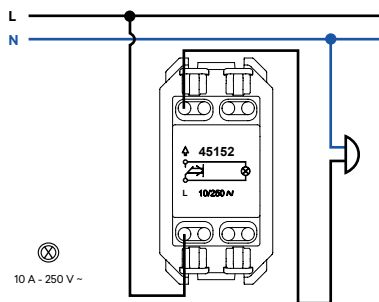

Pulsador Luminoso de 12 V ~

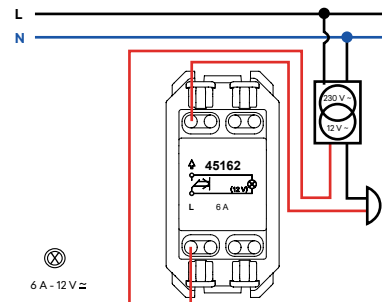

Esquemas de Conexión

Pulsador con Símbolo

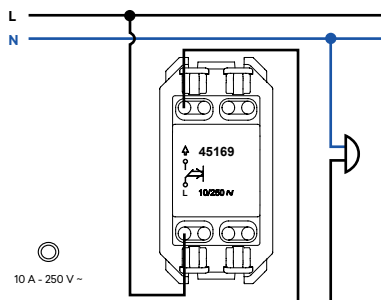

Pulsador Luminoso con Símbolo

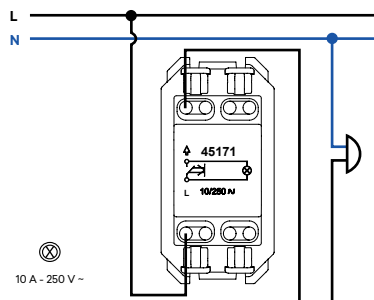

Doble Pulsador

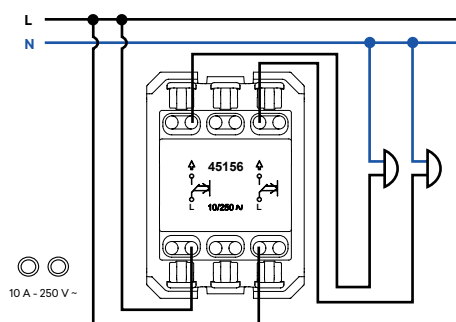

Pulsador / Conmutador

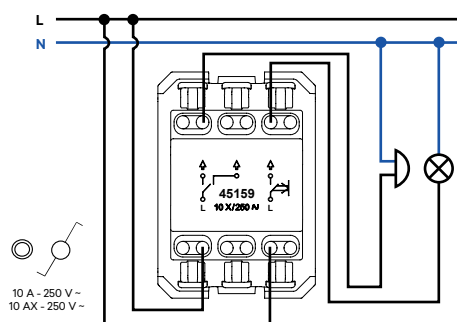

Doble Pulsador Conmutador para Persiana (Mando de un punto)

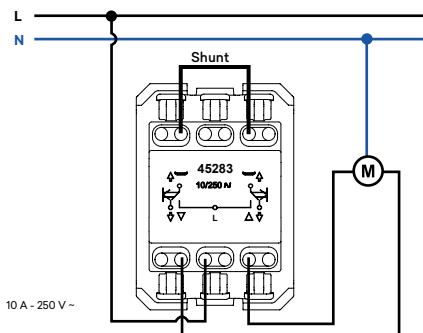

Doble Pulsador Conmutador para Persiana (Mando de dos o más puntos)

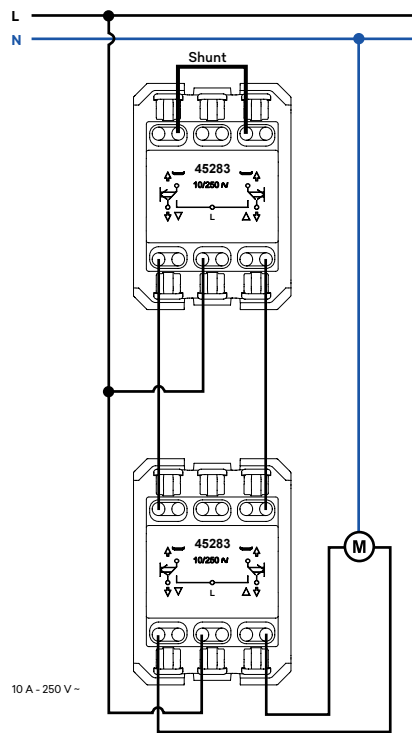

Doble Pulsador para Persiana

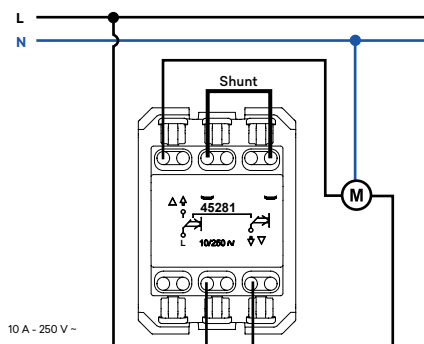

Esquemas de Conexión

Interruptor para Persiana con Enclavamiento Mecánico

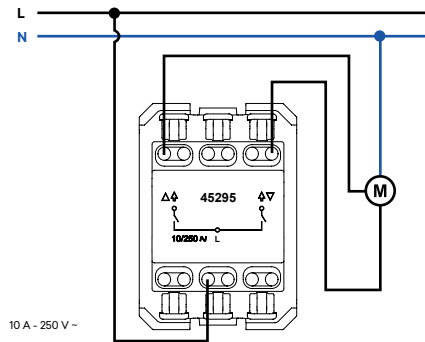

Pulsador con Señalización Independiente de 250 V ~

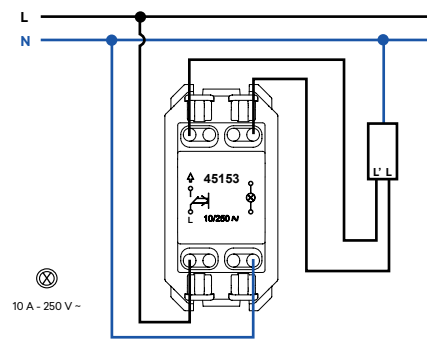

Pulsador con Señalización Independiente de 12 V =

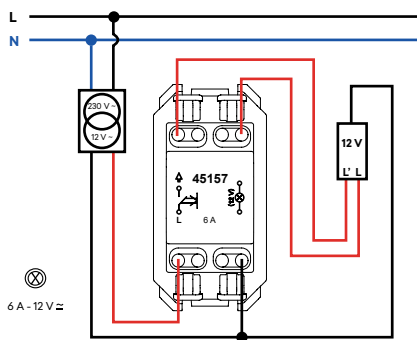

Pulsador con Llave

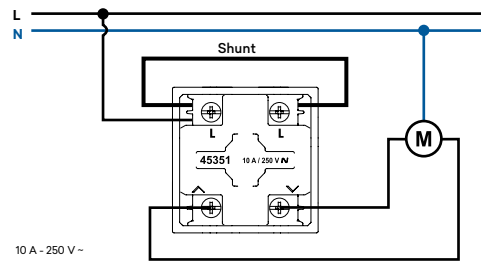

Conmutador con Llave

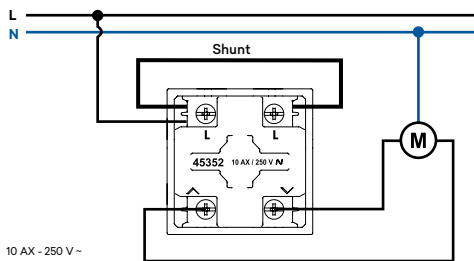

Pulsador con Tirador

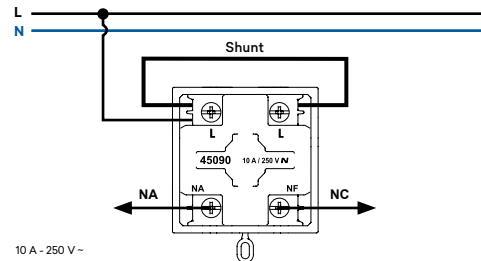

Conmutador con Tirador

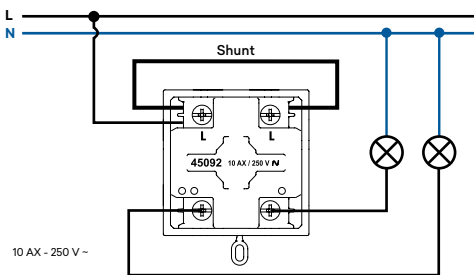

Interruptor Rotativo

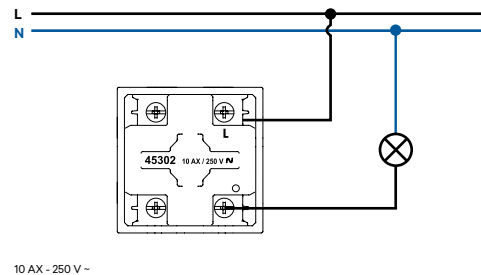

Esquemas de Conexión

Conmutador Rotativo

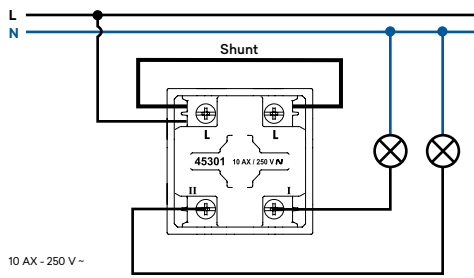

Pulsador Rotativo para Persianas

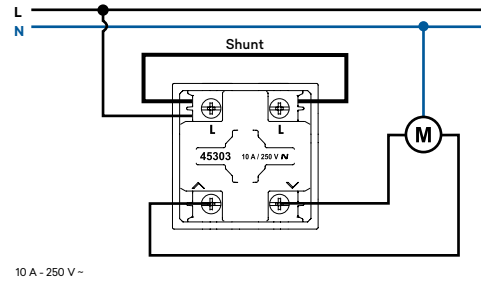

Conmutador Rotativo de Persianas

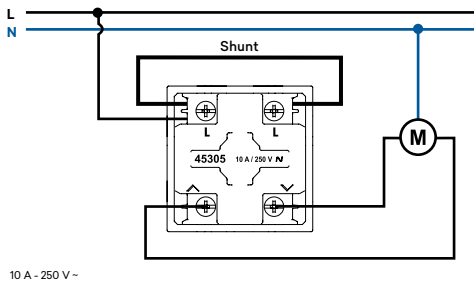

Marcos y respectivos Soportes de Fijación - Dimensiones (mm)

Ref. 45993 - Soporte de Fijación

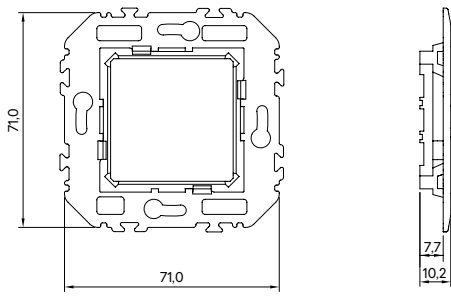

Ref. 45994 - Soporte de Fijación con Garras

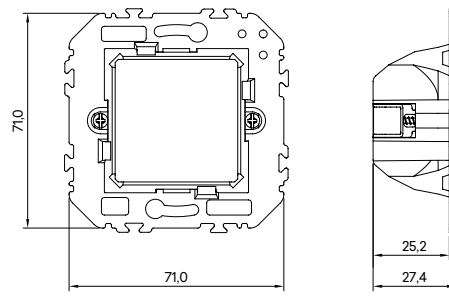

Ref. 43910 T - SV Simple

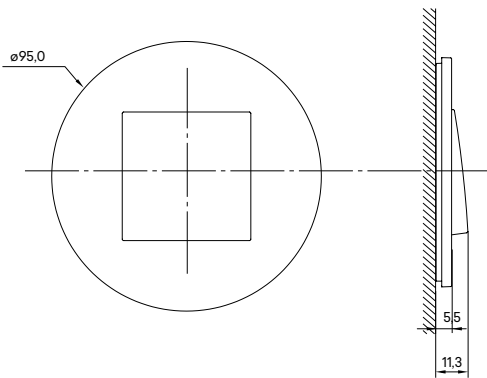

Ref. 43920 T - SV Doble

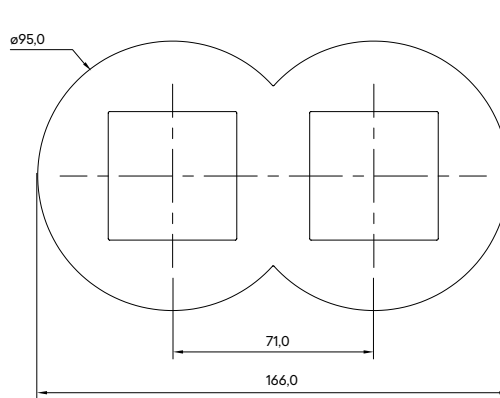

Ref. 43930 T - SV Triple

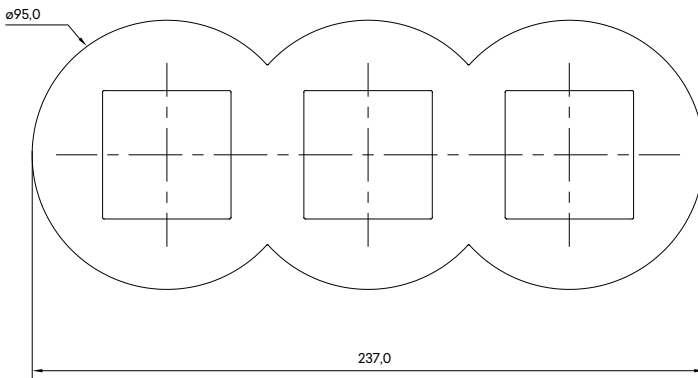

Ref. 43940 T - SV Cuádruple

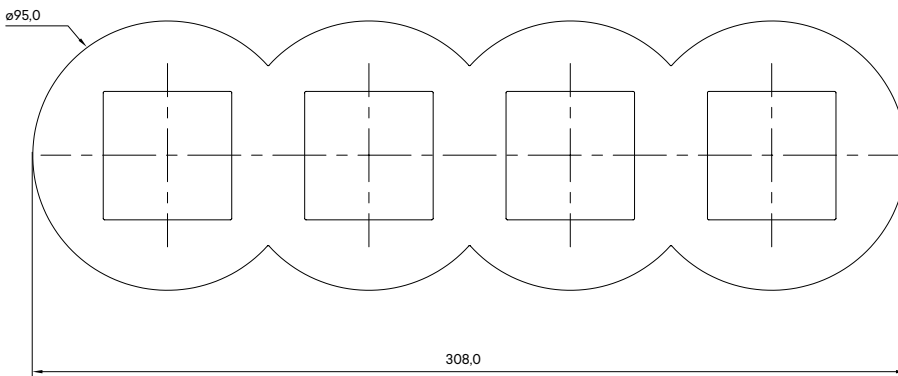

Marcos y respectivos Soportes de Fijación- Dimensiones (mm)

Ref. 45993 - Soporte de Fijación

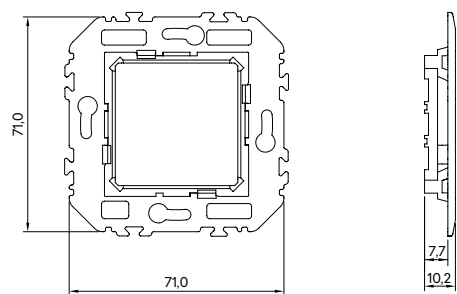

Ref. 45994 - Soporte de Fijación con Garras

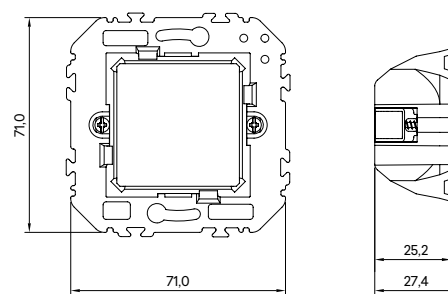

Ref. 45910 T - Simple

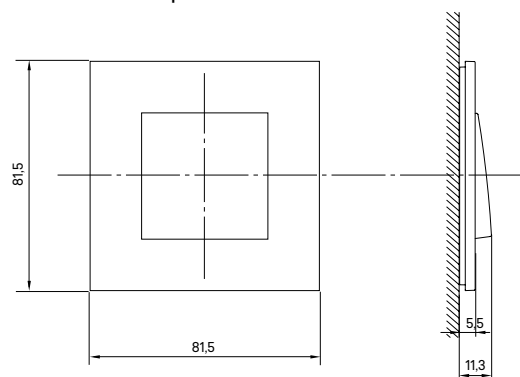

Ref. 45920 T - Doble

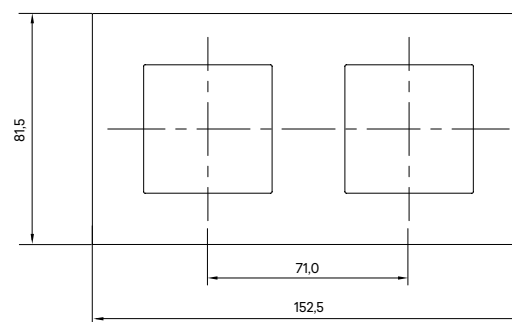

Ref. 45930 T - Triple

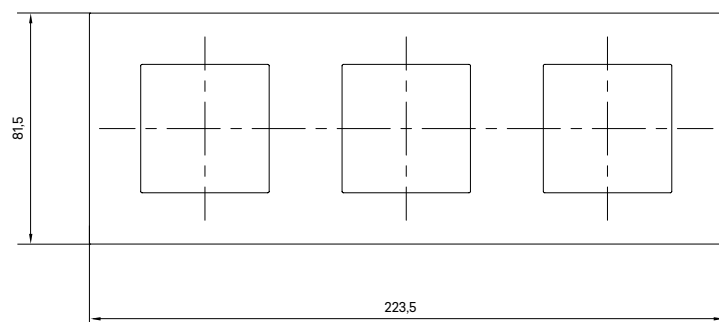

Ref. 45940 T - Cuádruple

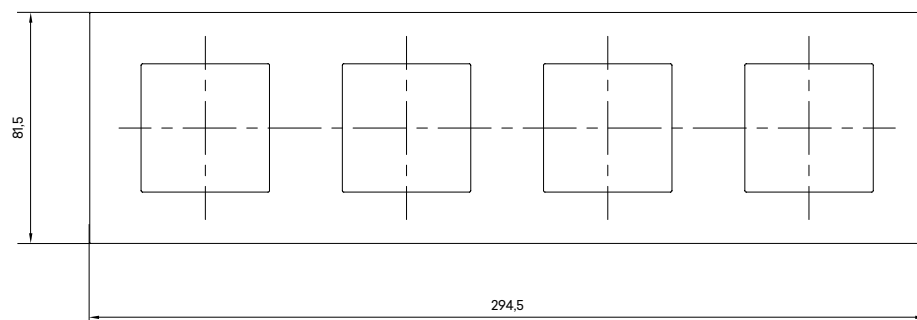

Marcos y respectivos Soportes de Fijación de la Matriz Europea - Dimensiones (mm)

Ref. 42993 - Soporte de Fijación

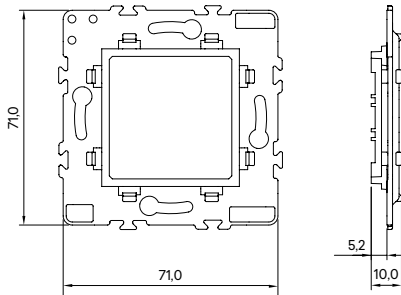

Ref. 42994 - Soporte de Fijación con Garras

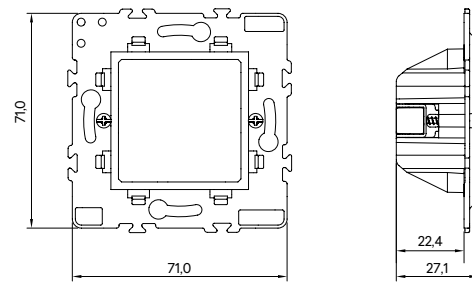

Ref. 42910 T - Simple (Standard, Aquarella, Lyra, Ligna, Metallum)

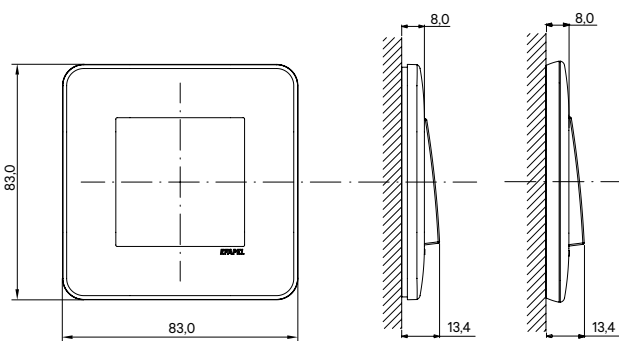

Ref. 42920 T - Doble (Standard, Aquarella, Lyra, Ligna, Metallum)

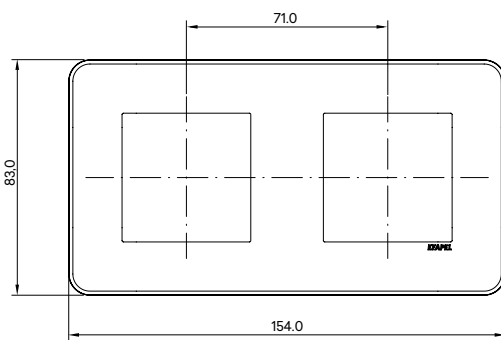

Ref. 42930 T - Triple (Standard, Aquarella, Lyra, Ligna, Metallum)

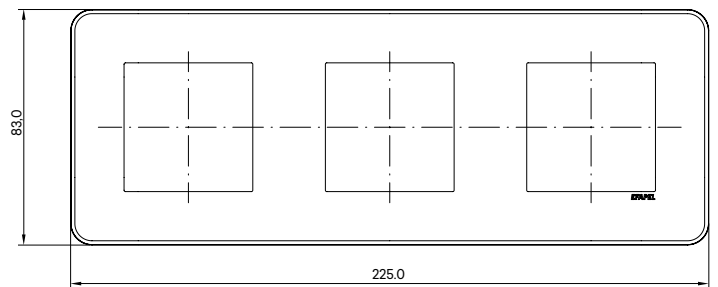

Ref. 42940 T - Cuádruple (Standard, Aquarella, Lyra, Ligna, Metallum)

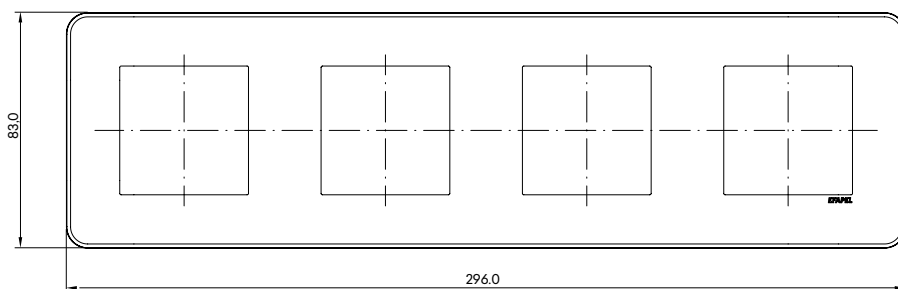

Marcos y respectivos Soportes de Fijación de la Matriz Europea - Dimensiones (mm)

Ref. 42993 - Soporte de Fijación

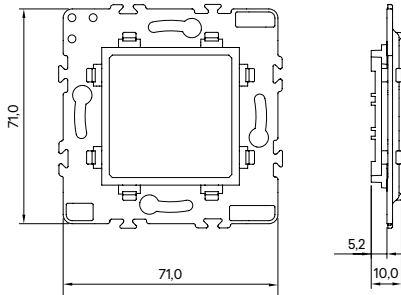

Ref. 42994 - Soporte de Fijación con Garras

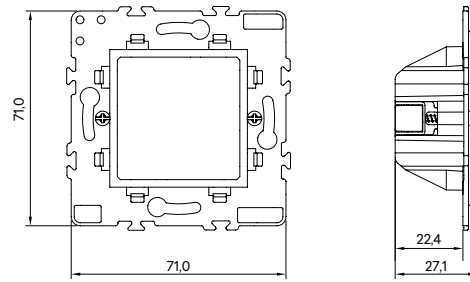

Ref. 42910 T - Simple (Croma)

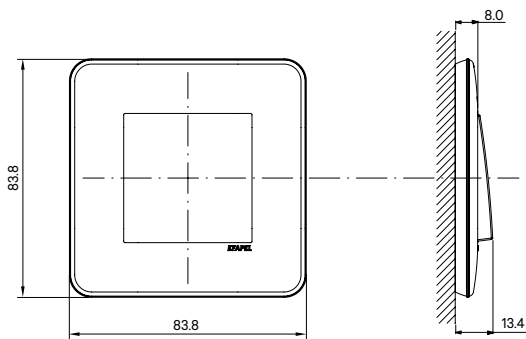

Ref. 42920 T - Doble (Croma)

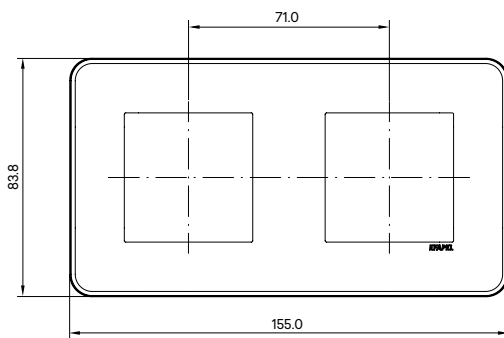

Ref. 42930 T - Triple (Croma)

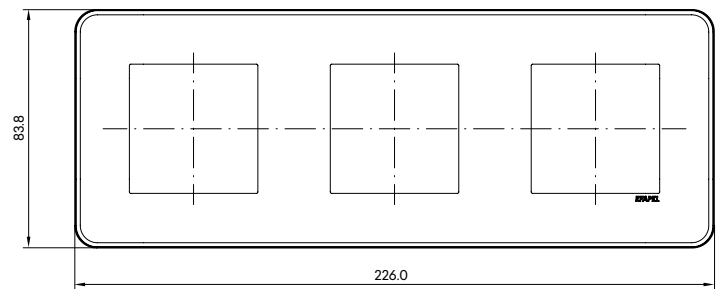

Ref. 42940 T - Cuádruple (Croma)

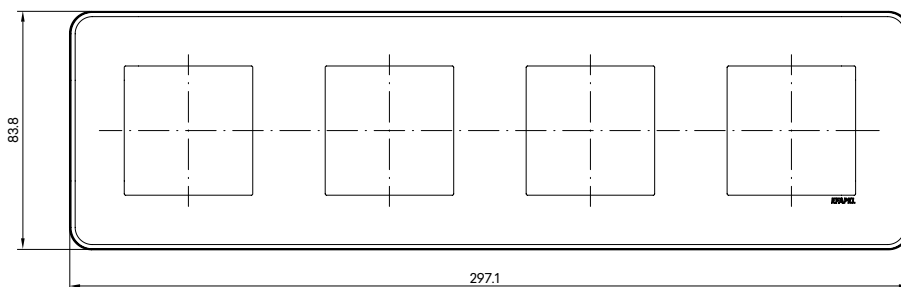

Soportes de Fijación de la Matriz Italiana - Dimensiones (mm)

Ref. 41994 - 3 Módulos (Standard, Aquarella, Lyra, Ligna, Metallum, Croma, Crystal)

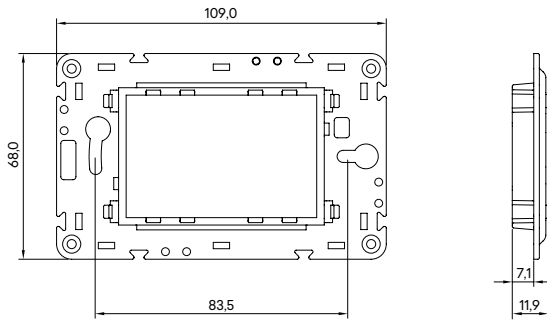

Ref. 41996 - 4 Módulos (Standard, Aquarella, Lyra, Ligna, Metallum, Croma)

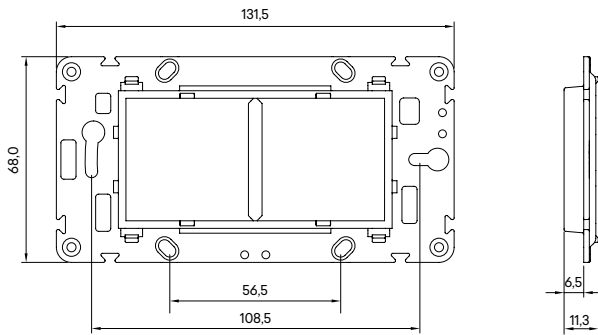

Ref. 41997 - 6 Módulos (Standard, Aquarella, Lyra, Ligna, Metallum)

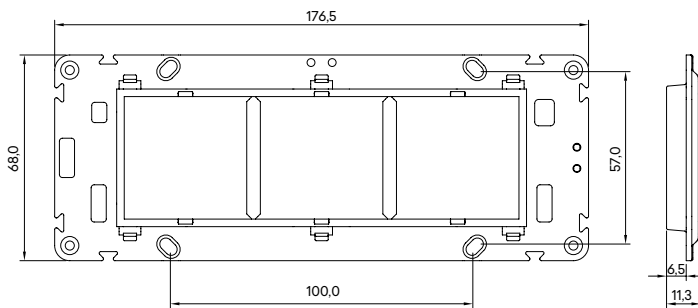

Ref. 41995 - 3+3 Módulos (Standard, Aquarella, Lyra, Ligna, Metallum, Croma, Crystal)

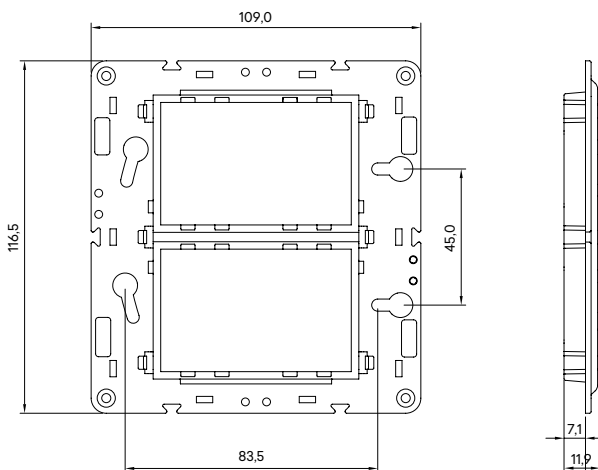

Marcos Matriz Italiana - Dimensiones (mm)

Ref. 41913 T (010) - 1 Módulo (Standard, Aquarella)

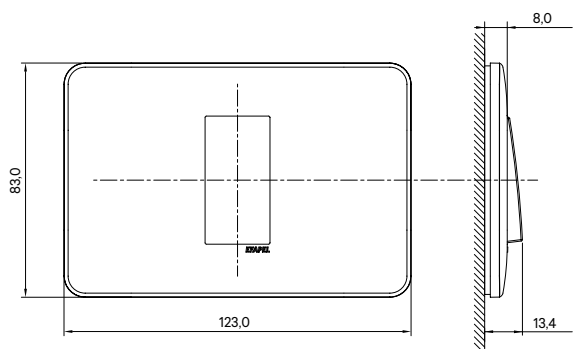

Ref. 41916 T - 3 Módulos (Standard, Aquarella, Lyra, Ligna, Metallum)

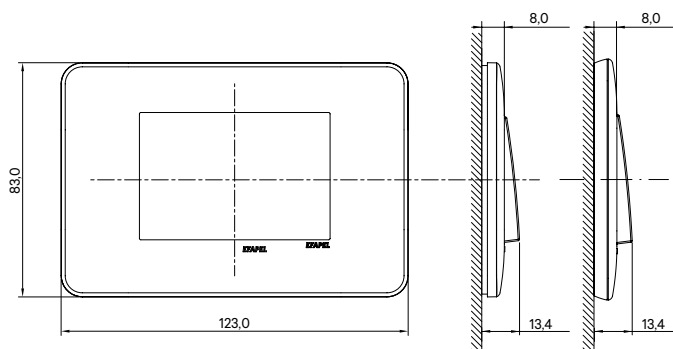

Ref. 41914 T - 2 Módulos (Standard, Aquarella)

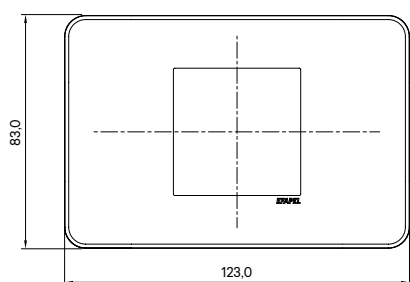

Ref. 41917 T - 4 Módulos (Standard, Aquarella, Lyra, Ligna, Metallum)

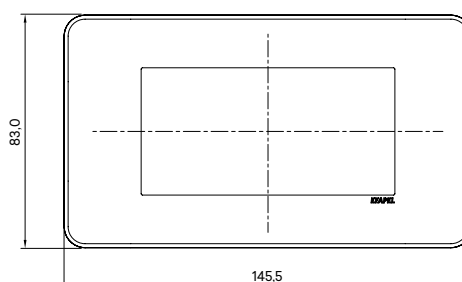

Ref. 41915 T (101) - 2 Módulos (Standard, Aquarella)

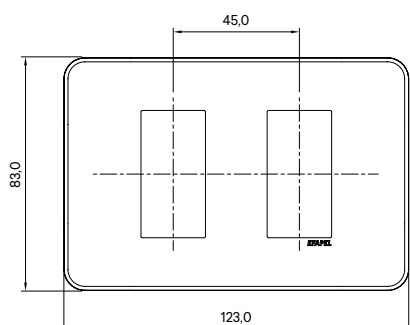

Ref. 41918 T - 6 Módulos (Standard, Aquarella, Lyra, Ligna, Metallum)

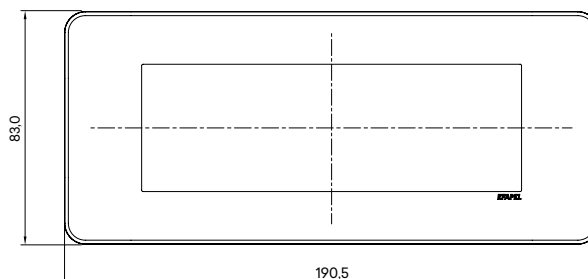

Ref. 41926 T - 3+3 Módulos (Standard, Aquarella, Lyra, Ligna, Metallum)

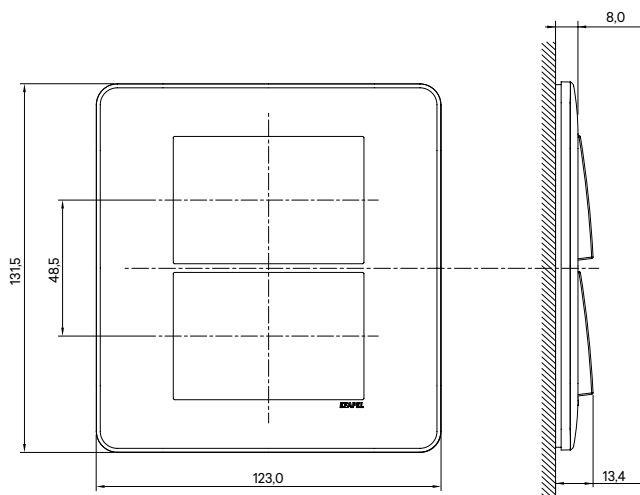

Marcos Matriz Italiana - Dimensiones (mm)

Ref. 41916 T - 3 Módulos (Croma)

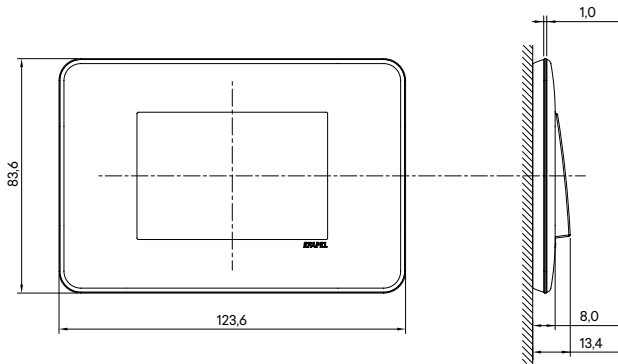

Ref. 41917 T - 4 Módulos (Croma)

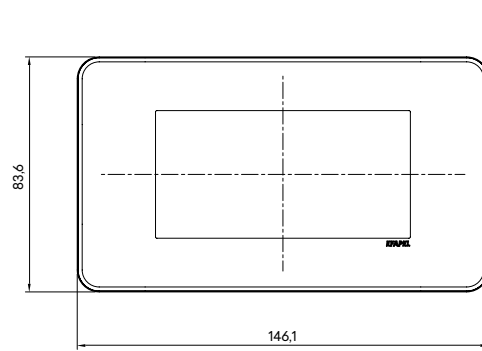

Ref. 41918 T - 6 Módulos (Croma)

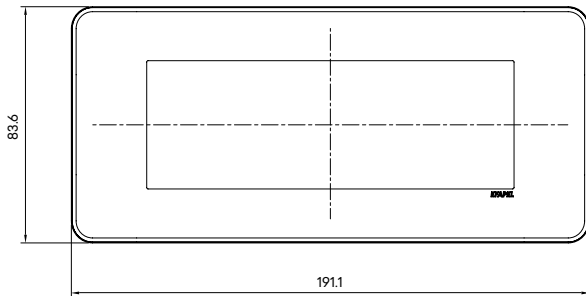

Ref. 41926 T - 3+3 Módulos (Croma)

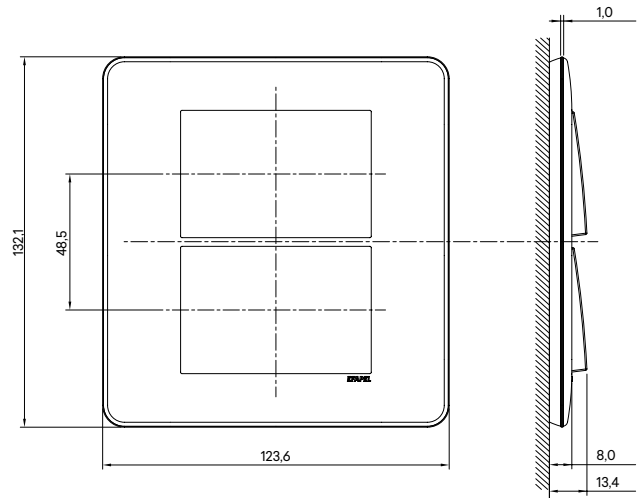

Ref. 41916 T - 3 Módulos (Crystal)

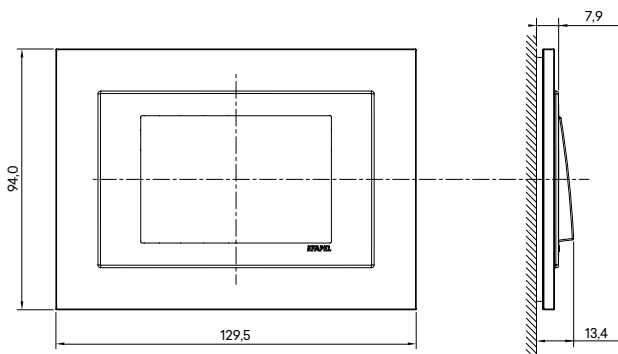

Ref. 41926 T - 3+3 Módulos (Crystal)

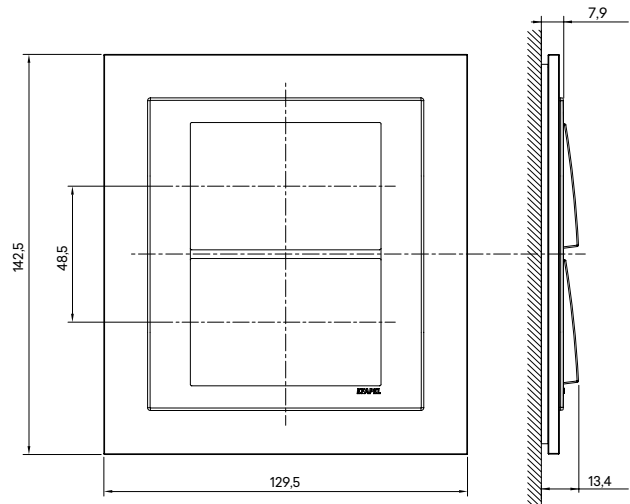

Tomas de Carga USB

Descripción



Mecanismos **MEC 21**
Ref. 21137, 21117
 Acabados - LOGUS 90 | APOLO 5000

Posibilidad del IP44 utilizando **Marco Estanco IP44 (Ref. XX961 TXX)**, solo disponible en la versión Simple).

Posibilidad de utilización de la tapa de protección de los mecanismos en la fase de Construcción (**Ref. 21971**).

Características

Mecanismos en Termoplástico Técnico - material resistente y no conductor.

Tomas de Corriente Schuko y Francesa:

- Características nominales de entrada: **250 V ~ - 50/60 Hz**
- Corriente máxima de entrada: **300 mA**
- Carga Máxima: **16 A**
- Eficiencia: **75 %**
- Consumo: **< 50 mW**
- Conexión de tornillo
- En conformidad con las normas IEC 60884-3-1.

Cargador USB A y C utilizando la tapa (**Ref. XX630 TXX (Schuko)** o con **XX650 TXX (Francesa)**)

Salida USB: **5 V = 3000 mA 15 W**

Temperatura de funcionamiento: **-5 °C a +40 °C**

Dimensiones (mm)

Ref. 21137

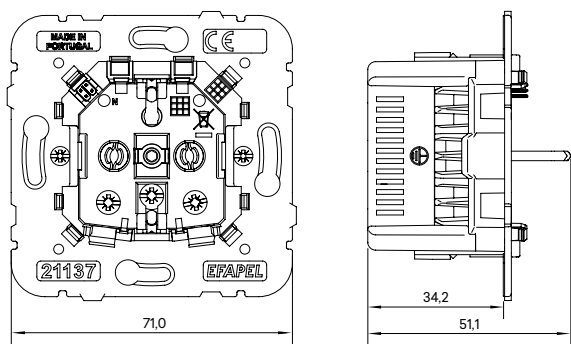

Ref. 21117

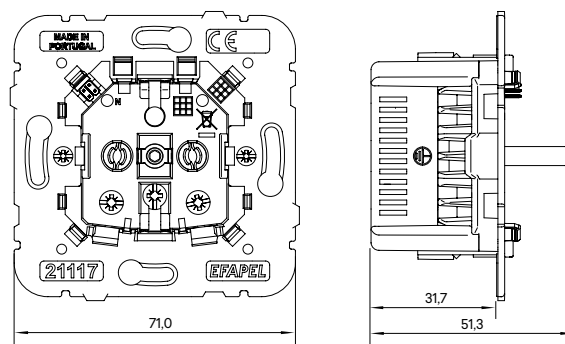

Esquema de Conexión

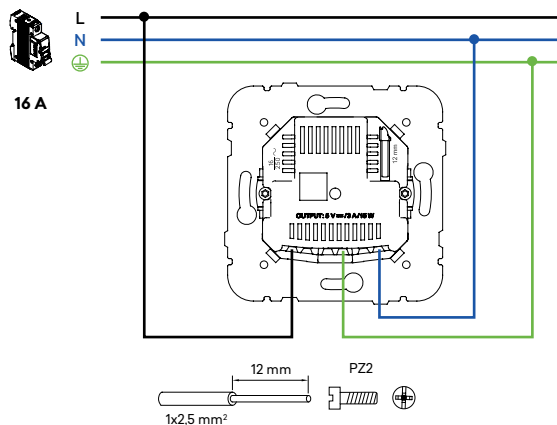

Timbre

Descripción



Mecanismos **MEC 21**
Ref. 21990
 Acabados - LOGUS 90 | APOLO 5000 | SIRIUS 70

Características

Tensión: **230 V ~**
 Frecuencia: **50 Hz**
 Tipo: **D (señal sonora Tipo D)**
 Ciclo de funcionamiento: **intermitente 5/15 segundos**

Funcionamiento

Siendo alimentado, emite señal sonora.

Dimensiones (mm)

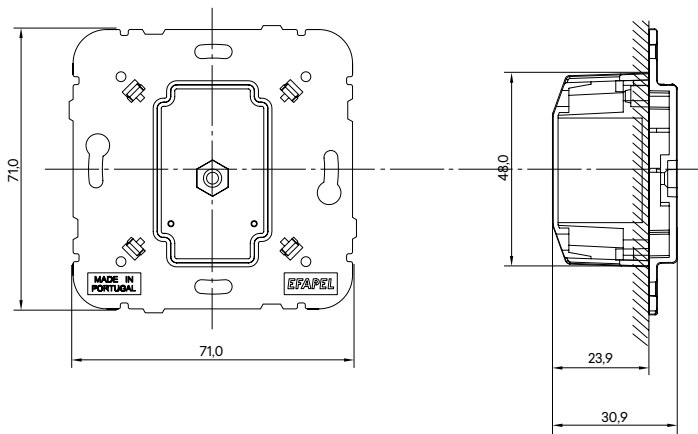

Esquema de Conexión

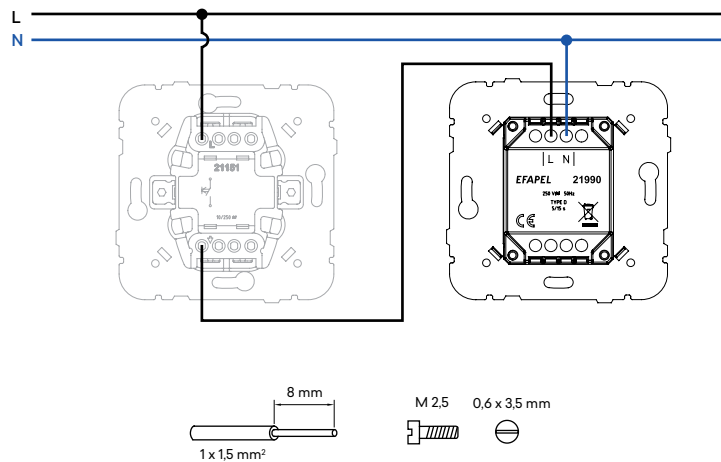

Timbre Electrónico

Descripción



Mecanismos **MEC Q45**
Ref. 45369 S
 Acabados - QUADRA | SIZA | LATINA



Características

Tensión de funcionamiento: **100-240 V ~**
 Frecuencia: **50-60 Hz**
 Tipo: **D (señal sonora Tipo D)**
 Nivel acústico: **80 dB a 1m**
 Ciclo de funcionamiento: **intermitente 5 / 15 segundos**
 Temperatura de funcionamiento: **-10 °C hasta +45 °C**

Funcionamiento

Siendo alimentado, emite señal sonora.

Dimensiones (mm)

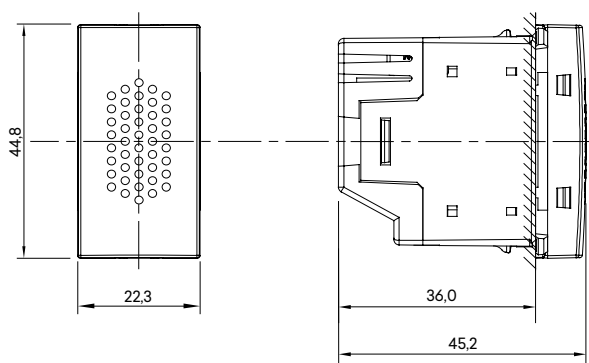

Esquemas de Conexión

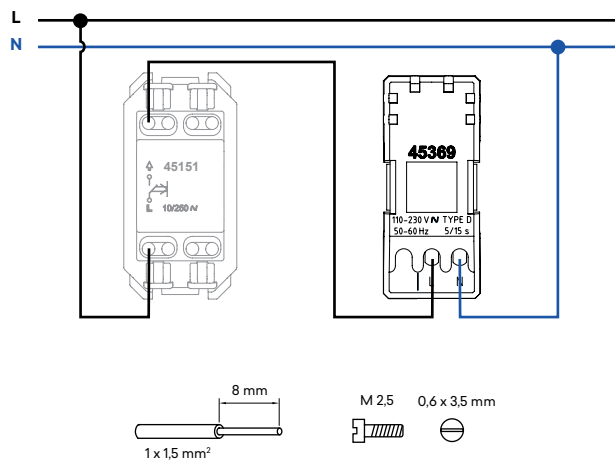

Tomas HDMI

Descripción



Mecanismos **MEC Q45**

Ref. 45435 S - Toma HDMI con Conector - 1 Módulo

Ref. 45436 S - Toma HDMI Conexión Tornillo - 2 Módulos

Toma que permite el paso de información audio y video en alta definición entre cualquier transmisor (ordenador, DVD,...) y un terminal (TV, LCD, Video proyector, ...)

Acabados - **QUADRA** | **SIZA** | **LATINA**

Disponible en los colores da LOGUS 90, APOLO 5000 y SIRIUS 70

Características

Mecanismos en Termoplástico Técnico - material resistente y no conductor.

Referencia	45435 S	45436 S
Conexión	A través de Latiguillo (Conector Hembra)	Tornillos
Distancia máxima entre tomas HDMI	10 metros	5 metros
Resolución máxima	1080 p	
Conectores	Tipo 1,4 Versión E	

Dimensiones (mm)

Ref. 45435 S

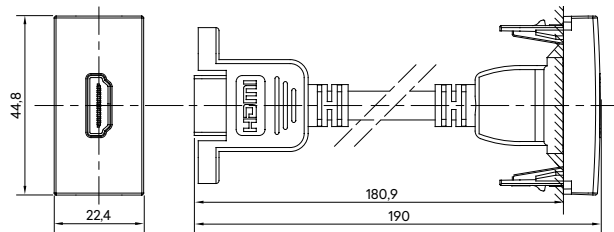

Ref. 45436 S

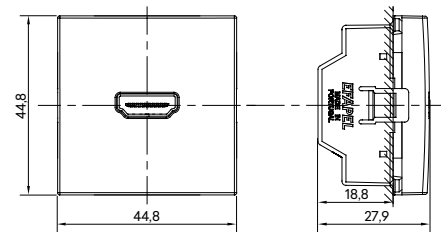

Esquema de Conexión

Ref. 45436 S

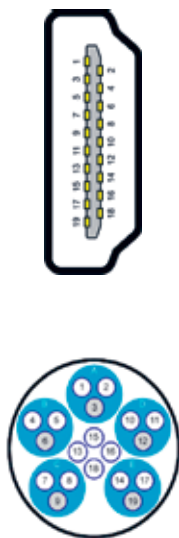
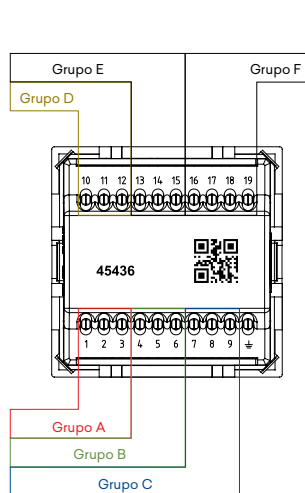

Pino	Descripción	Grupo
Pino 1	TMDS Data2+	Grupo A / Grupo Rojo
Pino 2	TMDS Data2 Data Shield	
Pino 3	TMDS Data2-	
Pino 4	TMDS Data1+	Grupo B / Grupo Verde
Pino 5	TMDS Data1 Data Shield	
Pino 6	TMDS Data1-	
Pino 7	TMDS Data0+	Grupo C / Grupo Azul
Pino 8	TMDS Data0 Data Shield	
Pino 9	TMDS Data0-	
Pino 10	TMDS Clock+	Grupo D / Grupo Castaño
Pino 11	TMDS Clock Data Shield	
Pino 12	TMDS Clock-	
Pino 13	CEC	Grupo E
Pino 14	Reservado, HEC Data - (Opcional, 1,4+ con canal Ethernet)	
Pino 15	SCL (DDC)	
Pino 16	SDA (DDC)	Grupo F / Restantes Cables sin Grupo
Pino 17	DDC/CEC Ground	
Pino 18	+5V Power	
Pino 19	Hot Plug Detect, HEC Data + (Opcional, 1,4+ con canal Ethernet)	

Tomas de Datos USB | VGA | RCA

Descripción



Mecanismos MEC Q45

Ref. 45437 S - Toma de Datos USB - 1 Módulo

Toma que permite el paso de información por conexión USB

Ref. 45430 S - Toma VGA HD15 - 2 Módulos

Toma que permite el paso de información video entre cualquier transmisor (ordenador, DVD,...) y un terminal (TV, LCD, Video proyector,...)

Ref. 45580 S - Toma 3 RCA Hembra - 1 Módulo

Toma que permite el paso de información audio/visual por RCA entre cualquier transmisor (ordenador, DVD,...) y un terminal (TV, LCD, Video proyector,...)

Acabados - **QUADRA | SIZA | LATINA**

Disponible en los colores da LOGUS 90, APOLO 5000 y SIRIUS 70

Características

Mecanismos en Termoplástico Técnico - material resistente y no conductor.

Referencia	45437 S	45430 S	45580 S
Conexión		Tornillo	
Distancia máxima entre tomas	5 metros	15 metros	20 metros
Velocidad máxima	12 Mbit/s	No aplicable	

Dimensiones (mm)

Ref. 45437 S

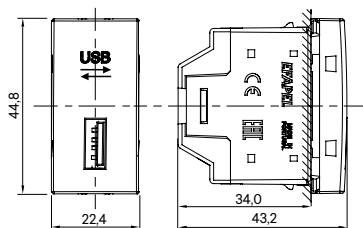

Ref. 45430 S

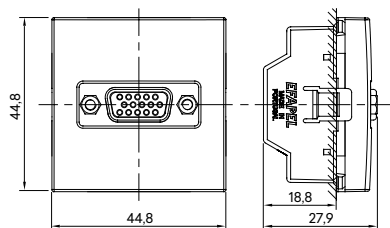

Ref. 45580 S

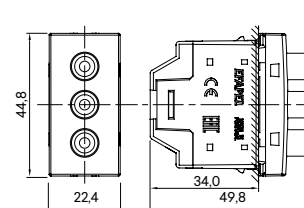

Esquemas de Conexión



Pino	
+	VBUS 5VDC
-	GROUND
D+	DATA +
D-	DATA -

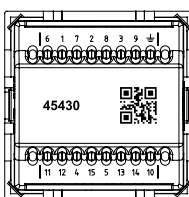

Pino	
1	RED COAX
2	GREEN COAX
3	BLUE COAX
4	ORANGE (ID BIT 2 - NC)
5	RED (GND)
6	RED BRAID
7	GREEN BRAID
8	BLUE BRAID
9	WHITE (KEY)
10	BLUE (GND)
11	BROWN (ID BIT 0 - GND)
12	YELLOW (ID BIT 1 - SDA)
13	GREY (HORIZONTAL SYNCHRONIZATION)
14	GREEN (VERTICAL SYNCHRONIZATION)
15	BLACK (ID BIT 3 - SCL)
16	SHIELD (GROUND)

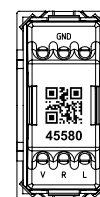

Pino	
V	VIDEO CABLE
R	RIGHT AUDIO SIGNALS
L	LEFT AUDIO SIGNALS
GND	GROUND

Reguladores/Conmutadores de Luz

Descripción

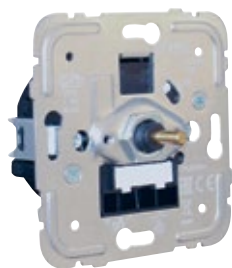
Mecanismo **MEC 21**Ref. **21210, 21211, 21213, 21214, 21215, 21216, 21217, 21219**

Acabados - LOGUS 90 | APOLO 5000 | SIRIUS 70

Permite regular la intensidad luminosa de una lámpara o de un grupo de lámparas.

Características

Referencia	21210	21211	21213	21214	21215	21216	21217	21219	
Tensión Nominal	230 V ~ / 50 Hz								
Tipo de Regulación	1-10 V	LEADING EDGE	TRAILING EDGE	LEADING EDGE	TRAILING EDGE	LEADING EDGE	TRAILING EDGE	LEADING EDGE	
Potencia	Mínimo	-	20 W / VA	20 W / VA	7 W / VA 3 W (LED)	15 W / VA 3 W (LED)	20 W / VA 3 W (LED)	15 W / VA 5 W (LED)	25 W/VA
	Máximo	Icontrol ≤ 40 mA	500 W / VA	550 W / VA	110 W / VA 35 W (LED)	150 W / VA 50 W (LED)	250 W / VA 85 W (LED)	450 W / VA 150 W (LED)	600 W / VA
Tipo de Interruptor	Interruptor	Conmutador	Conmutador	Conmutador	Conmutador	Conmutador	Conmutador	Conmutador	
Conexiones	2,5 mm ²	2,5 mm ²	2,5 mm ²	2,5 mm ²	2,5 mm ²	2,5 mm ²	2,5 mm ²	2,5 mm ²	
Fusible	F 0,8 A / 250 V	T 2 AH / 250 V	-	T 1 A / 250 V	-	T 2 AH / 250 V	-	F 2,5 A / 250 V	

Funcionamiento

Variación rotativa del flujo luminoso.
Presionar el botón para conmutación ON/OFF.

Dimensiones (mm)

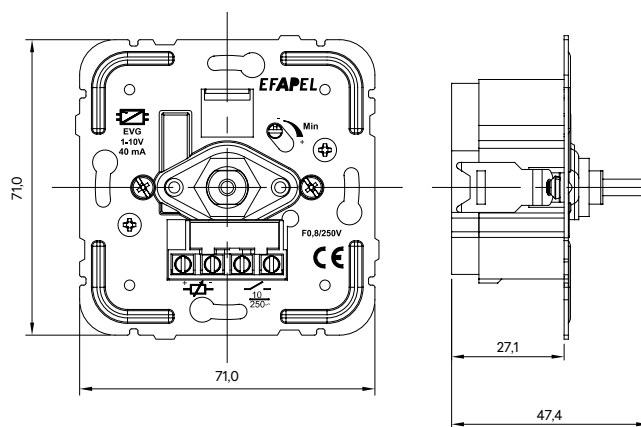

Reguladores/Conmutadores de Luz

Esquemas de Conexión

Ref. 21210

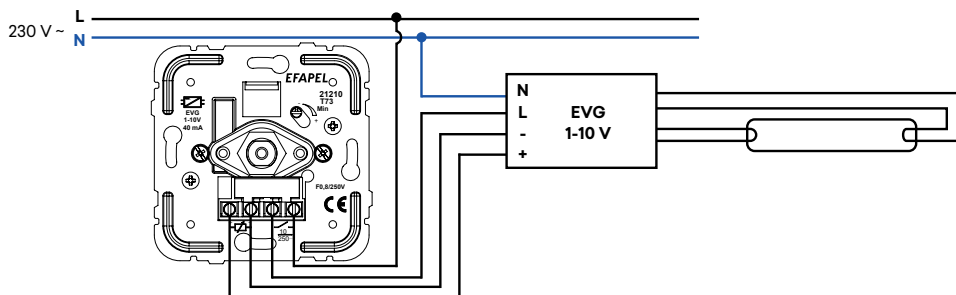

Ref. 21211 | 21213 | 21214 | 21215 | 21216 | 21217

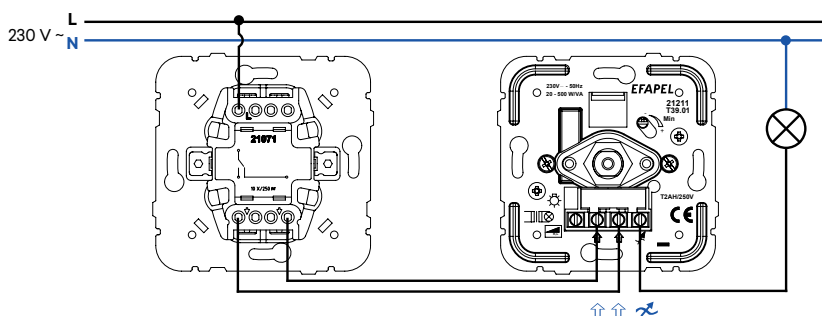
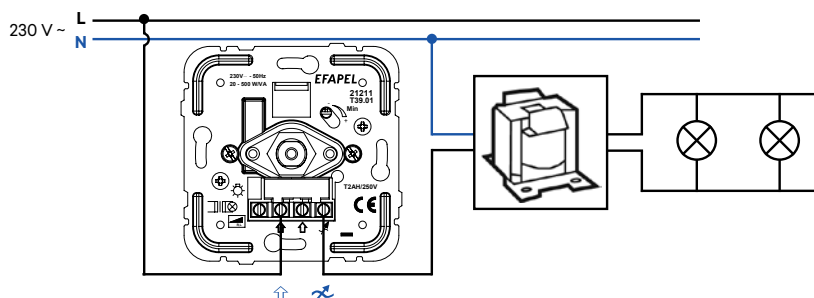

Ref. 21219

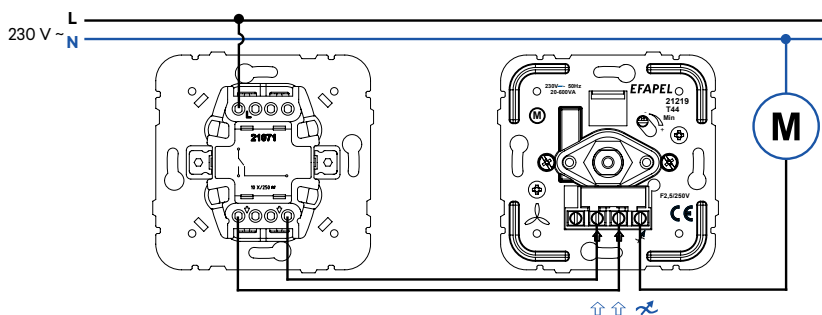
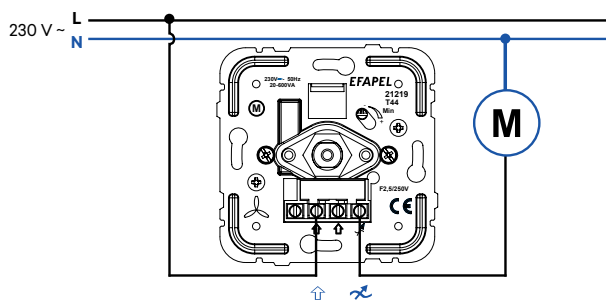

Regulador de Luz RLC Rotativo

Descripción



Mecanismo **MEC Q45**
Ref. 45216 S
 Acabados - **QUADRA | SIZA | LATINA**



No necesita presencia de línea neutro (sustituye directamente un interruptor unipolar).
 Compatible con cargas RLC (R, RL o RC).
 Memoria del último nivel de Iluminación.
 Permite el mando en más que un punto (circuito en conmutación) con utilización de pulsadores basculantes (NA).

Características

Alimentación: **100-240 V ~ | 50-60 Hz**
 Consumo: **< 200 mW**
 Temperatura de funcionamiento: **-10 °C hasta +45 °C**

Nota:
 Número máximo de lámparas recomendadas por circuito = 10 lámparas.
 En caso de carga excesiva, corto-circuito, carga no apropiada (lámparas no dimmables o combinación de varios tipos de lámparas dimmables) - el regulador empezará a parpadear el LED frontal.

Funcionamiento

Permite el Mando ON/OFF y Regulación de flujo luminoso de una lámpara o conjunto de lámparas:
 - Regulación del flujo luminoso mediante rotación o pulsación continua del pulsador;
 - Conmutación de la posición ON/OFF por presión corta del pulsador.

Dimensiones (mm)



Diagrama de Funcionamiento (Entrada Externa)



Esquema de Conexión

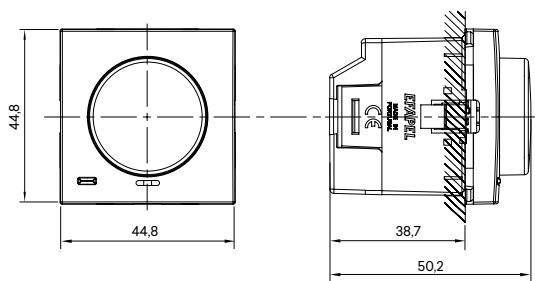
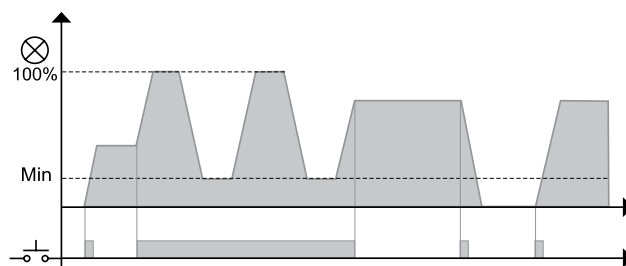
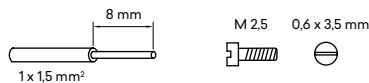
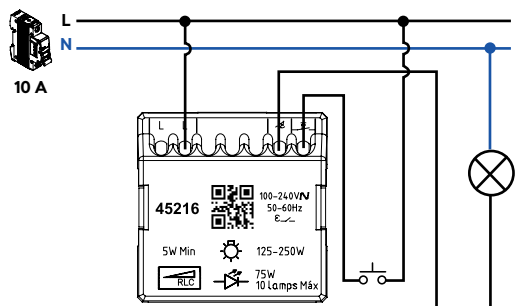

Regulador de Luz RLC de Teclas

Descripción



Mecanismo **MEC 21**

Ref. 21218

Acabados - LOGUS 90 | APOLO 5000 | SIRIUS 70

Mecanismos **MEC Q45**

Ref. 45218 S

Acabados - QUADRA | SIZA | LATINA



No necesita presencia de línea neutro (sustituye directamente un interruptor unipolar).
Compatible con cargas RLC (R, RL o RC).

Permite el mando en más que un punto (circuito en conmutación) con utilización de pulsadores basculantes (NA).

Posibilidad de definir la iluminación posterior en tipo Luminoso, Señalización, Siempre ON o Desconectada:

- Luminoso - iluminación posterior conectada con carga desconectada y desconectada con carga conectada;
- Señalización - iluminación posterior desconectada con carga desconectada y conectada con carga conectada;
- Siempre ON - iluminación posterior siempre conectada;
- Desconectada - iluminación posterior desconectada.

Características

Alimentación: **100-240 V ~ | 50-60 Hz**

Consumo: **< 200 mW**

Temperatura de funcionamiento: **-10 °C hasta +45 °C**

Notas:

Número máximo de lámparas recomendadas por circuito = 10 lámparas.
En caso de carga excesiva, corto-circuito, carga no apropiada (lámparas no dimmables o combinación de varios tipos de lámparas dimmables) - el regulador empezará a parpadear el LED frontal.

Funcionamiento

Permite el Mando ON/OFF y Regulación de flujo luminoso de una lámpara o conjunto de lámparas.

Dimensiones MEC 21 (mm)

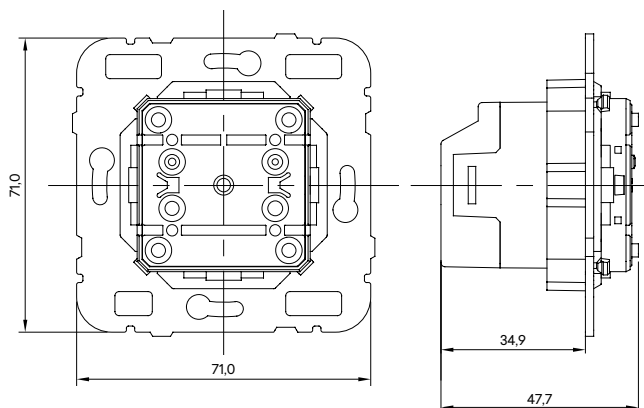

Dimensiones MEC Q45 (mm)



Diagrama de Funcionamiento (Entrada Externa)



Esquema de Conexión

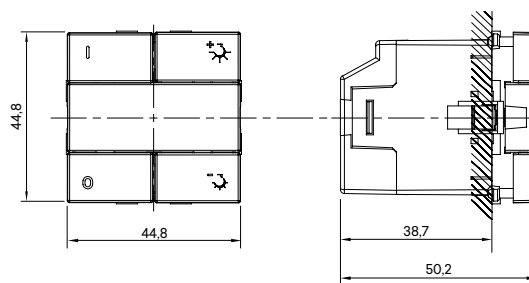
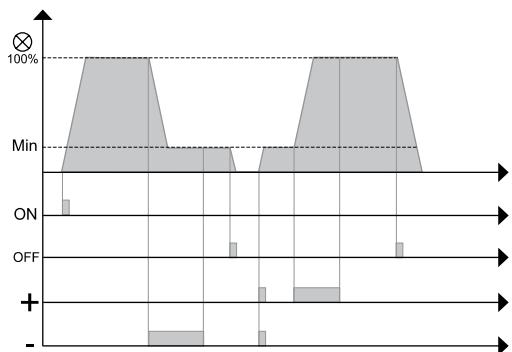
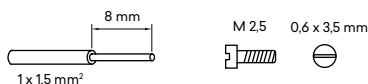
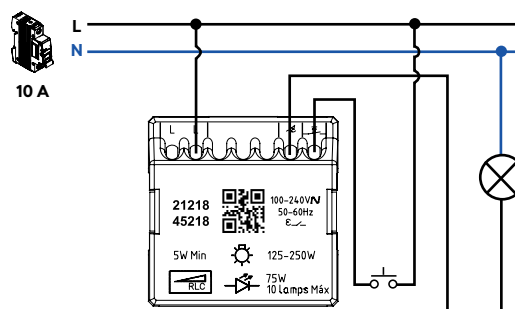

Reguladores/Conmutadores de Luz

Características - Tabla de Selección Rápida General

cargas máximas recomendadas

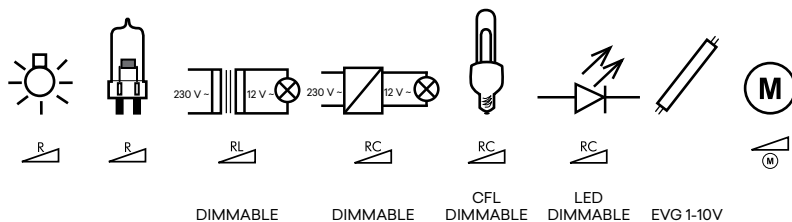

Ref.	Tipo		Tensión	Mínimo	Máximo	Máximo	Máximo	Máximo	Máximo	Máximo	Máximo	Máximo
21210	-		1-10 V	-	-	-	-	-	-	-	-	40 mA
21211		Reg. Corte Fase Ascenso "Leading Edge"	RL	230 V ~ 50 Hz	20 W / VA	500 W	500 W	500 VA	-	-	-	-
21213		Reg. Corte Fase Descenso "Trailing Edge"	RC	230 V ~ 50 Hz	20 W / VA	550 W	550 W	-	550 VA	-	-	-
21214		Reg. Corte Fase Ascenso "Leading Edge"	RL	230 V ~ 50 Hz	7 W / VA 3 W (LED)	110 W	110 W	110 VA	-	110 W	35 W	-
21215		Reg. Corte Fase Descenso "Trailing Edge"	RC	230 V ~ 50 Hz	15 W / VA 3 W (LED)	150 W	150 W	-	150 VA	150 W	50 W	-
21216		Reg. Corte Fase Ascenso "Leading Edge"	RL	230 V ~ 50 Hz	20 W / VA 3 W (LED)	250 W	250 W	250 VA	-	250 W	85 W	-
45216 S		Inteligente - Reg. Corte Fase Ascenso y Descenso "Leading Edge" y "Trailing Edge"	RLC	240 V ~ 50/60 Hz	5 W	250 W	250 W	250 VA	250 VA	75 W	75 W	-
				100 V ~ 50/60 Hz	5 W	125 W	125 W	125 VA	125 VA	75 W	75 W	-
21217		Reg. Corte Fase Descenso "Trailing Edge"	RC	230 V ~ 50 Hz	15 W / VA 5 W (LED)	450 W	450 W	-	450 VA	450 W	150 W	-
21218 45218 S		Inteligente - Reg. Corte Fase Ascenso y Descenso "Leading Edge" y "Trailing Edge"	RLC	240 V ~ 50/60 Hz	5 W	250 W	250 W	250 VA	250 VA	75 W	75 W	-
				100 V ~ 50/60 Hz	5 W	125 W	125 W	125 VA	125 VA	75 W	75 W	-
21219		Reg. Corte Fase Ascenso "Leading Edge"	RL	230 V ~ 50 Hz	25 W / VA	600 W	600 W	-	-	-	-	600 VA

Nota: Número máximo de lámparas recomendado por el circuito = 8 lámparas.

Reducción de la Potencia Máxima para el Regulador de Acuerdo con la Temperatura Ambiente

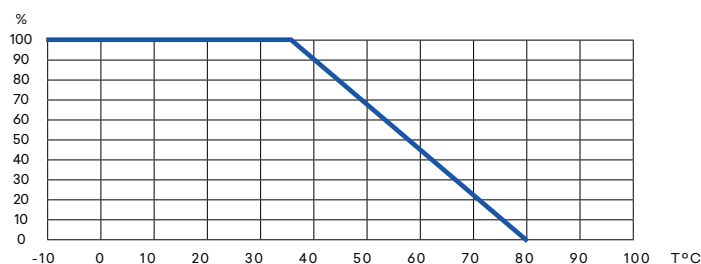

Señalizadores LED

Descripción



Mecanismos **MEC 21**

Ref. 21361 - Señalizador Luminoso de Luz Blanca

Ref. 21365 - Señalizador de Doble Estado Verde/Rojo

Acabados - **LOGUS 90** | **APOLO 5000** | **SIRIUS 70**



Posibilidad de colocar un difusor en uno de los siguientes colores:

- - Transparente
- - Naranja
- - Verde
- - Rojo

Características

Mecanismos en Termoplástico Técnico - material resistente y no conductor

Alimentación: 100-240 V ~ | 50-60 Hz

Temperatura de funcionamiento: -10 °C hasta +45 °C

Señalizador con LED incorporado

Ref. 21361

- L1 - 0,2 W
- L2 - 0,4 W

Ref. 21365

- L1 - RED - 0,4 W
- L2 - GREEN - 0,4 W

Funcionamiento

Ref. 21361

Mecanismo de Señalización Luminosa / Visual con dos niveles de iluminación.

Ref. 21365

Mecanismo de Señalización Luminosa / Visual con dos colores (Verde/Rojo).

Dimensiones (mm)

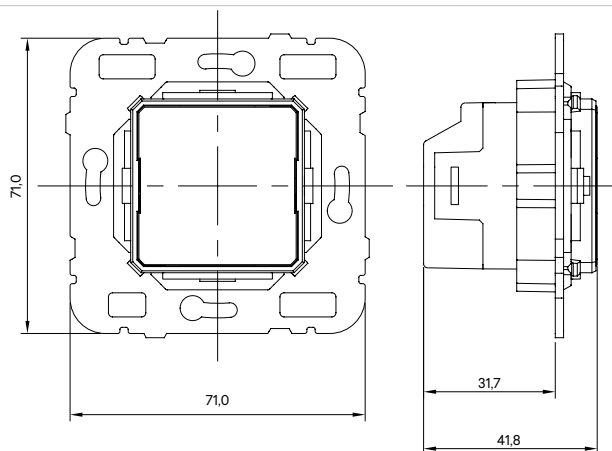

Esquema de Conexión

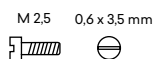
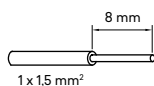
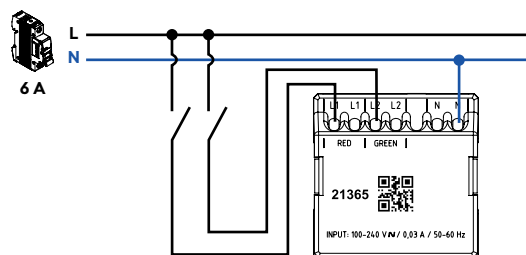
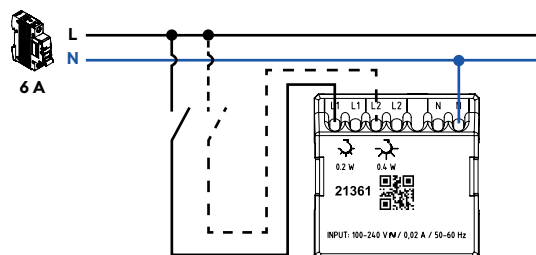

Señalizadores LED

Descripción



Señalizadores

- Ref. 45360 S** – Señalizador Luminoso de Luz Blanca – 1 Módulo
- Ref. 45361 S** – Señalizador Luminoso de Luz Blanca – 2 Módulos
- Ref. 45362 S** – Señalizador Triangular de Luz -2 Módulos

Posibilidad de colocar un difusor en uno de los siguientes colores:

- - Transparente
- - Naranja
- - Verde
- - Rojo

Señalizadores Dobles / Dobles Estado

- Ref. 45363 S** – Señalizador Doble Verde – Rojo – 1 Módulo
- Ref. 45364 S** – Señalizador de Doble Estado Verde/Rojo – 1 Módulo
- Ref. 45365 S** – Señalizador de Doble Estado Verde/Rojo – 2 Módulos
- Ref. 45366 S** – Señalizador Triangular de Doble Estado Verde/Rojo – 2 Módulos
- Ref. 45367 S** – Señalizador de Doble Estado Verde/Rojo 12-24 V ≈ – 1 Módulo
- Ref. 45368 S** – Señalizador de Doble Estado Verde/Rojo 12-24 V ≈ – 2 Módulos

Acabados - QUADRA | SIZA | LATINA

Características

Mecanismos en Termoplástico Técnico - material resistente y no conductor

Temperatura de funcionamiento: -10 °C hasta +45 °C

Conexión de tornillo

Señalizador con LED incorporado

Funcionamiento

Mecanismo de Señalización Visual

Posibilidad de colgar pictogramas (**Ref. 81960, Ref. 81961, Ref. 81962** o **Ref. 81963**)

Referencia	45360 S	45361 S	45362 S	45363 S	45364 S	45365 S	45366 S	45367 S	45368 S
Alimentación	230 V ~ 50-60 Hz	100-240 V ~ 50-60 Hz		230 V ~ 50-60 Hz		100-240 V ~ - 50-60 Hz		12-24 V ≈	
Nº Módulos	1 Módulo	2 Módulos	2 Módulos	1 Módulo	1 Módulo	2 Módulos	2 Módulos	1 Módulo	2 Módulos
Tipo	Plano	Plano	Triangular	Plano / Doble	Plano	Plano	Triangular	Plano	Plano
Luminosidad / Color	L - 0,4 W	2 niveles: L1 - 0,4 W ; L2 - 0,4 W		2 colores: L1 - RED - 0,4 W ; L2 - GREEN - 0,4 W					

Nota: Los Señalizadores de Doble Estado se suministran con difusor transparente.

Dimensiones (mm)

Ref. 45360 S | 45364 S

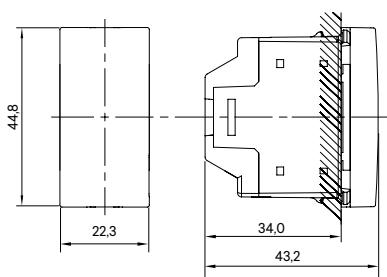

Ref. 45363 S

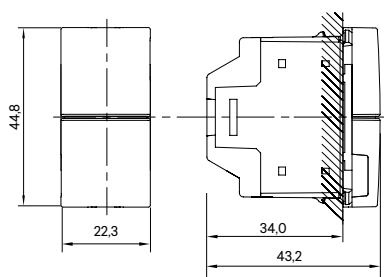

Ref. 45367 S

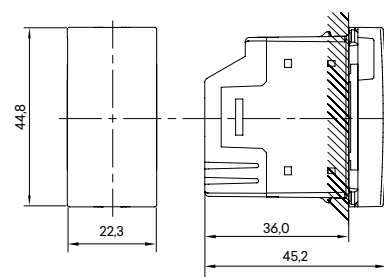

Ref. 45361 S | 45365 S | 45368 S

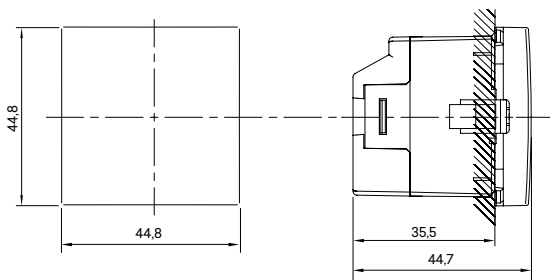

Ref. 45362 S | 45366 S

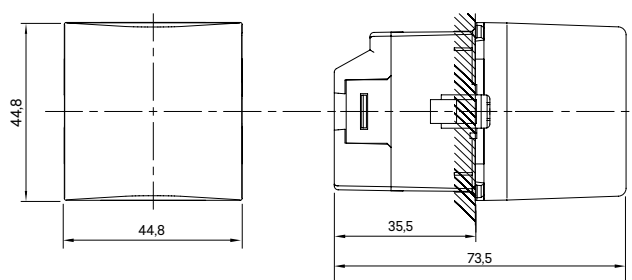

Señalizadores LED

Esquemas de Conexión

Ref. 45360 S

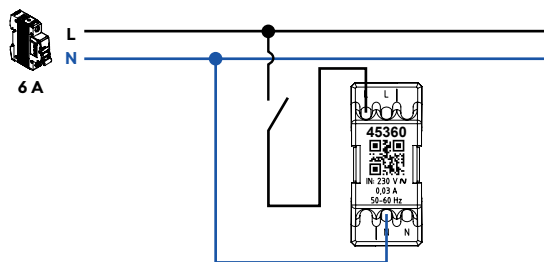

Ref. 45363 S | 45364 S

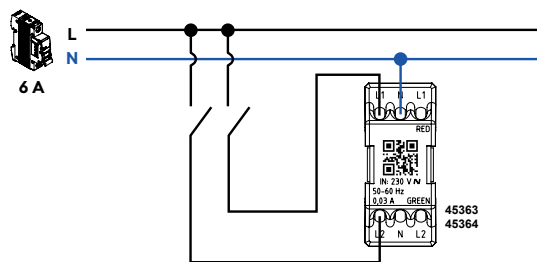

Ref. 45367 S

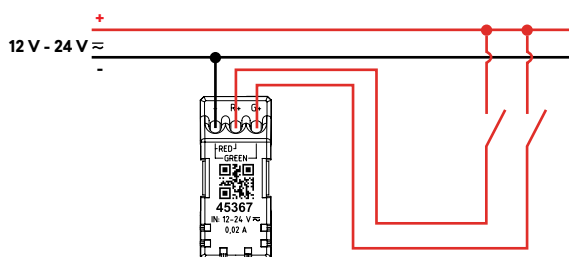

Ref. 45361 S | 45362 S

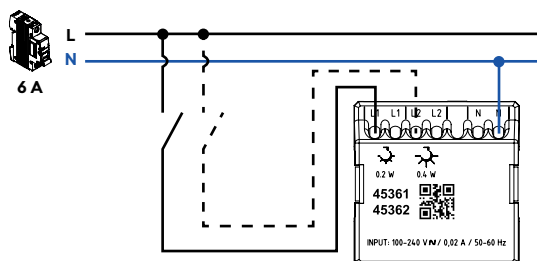

Ref. 45368 S

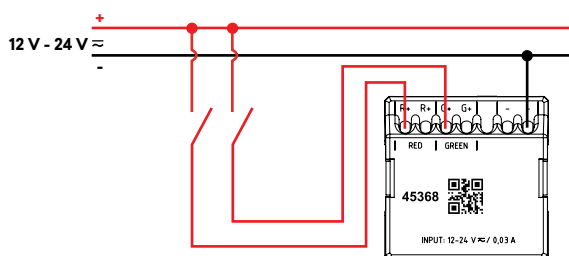

Ref. 45365 S | 45366 S

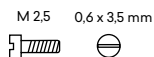
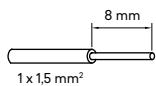
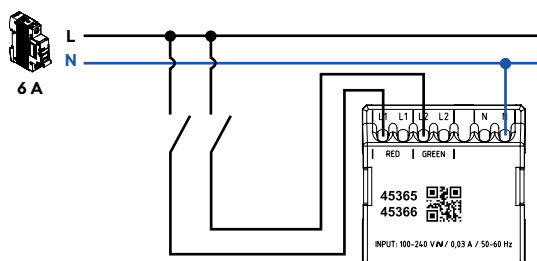

Luz de Orientación Blanca

Descripción



Mecanismos MEC 21

- Ref. 21388 - Luz de Orientación Blanca
- Ref. 21389 - Luz de Orientación Blanca con Batería
- Acabados - LOGUS 90 | APOLO 5000 | SIRIUS 70

Mecanismos MEC Q45

- Ref. 45388 S - Luz de Orientación Blanca
- Ref. 45389 S - Luz de Orientación Blanca con Batería
- Acabados - QUADRA | SIZA | LATINA



Características

Señalizador LED
 Alimentación: 100-240 V ~ | 50-60 Hz
 Temperatura de funcionamiento: -10 °C hasta +45 °C

Ref. 21388, 45388 S

- Dos niveles de intensidad:
- L1 - 0,2 W
 - L2 - 0,4 W

Temperatura de color: 4000 K

Ref. 21389, 45389 S

- Tres formas de funcionamiento:
- "L1" - Señalización OFF (solo se conecta después de fallo energía).
 - "L2" - Señalización ON (siempre conectado, hasta agotar la batería después de fallo energía).
 - "L1" + "L2" - Funcionamiento como Luz de Orientación y Luz de Orientación con Batería.

Tiempo de carga: 36 horas
 Autonomía: 1 hora

Funcionamiento

Ref. 21388, 45388 S

Mecanismo de Señalización Luminosa / Visual con dos niveles de iluminación.

Ref. 21389, 45389 S

Mecanismo de Señalización Luminosa / Visual, permite funcionamiento como Luz de Orientación y como Luz de Orientación con Batería. En caso de fallo de energía, mantiene la señalización visual durante 1 hora.

Dimensiones MEC 21 (mm)

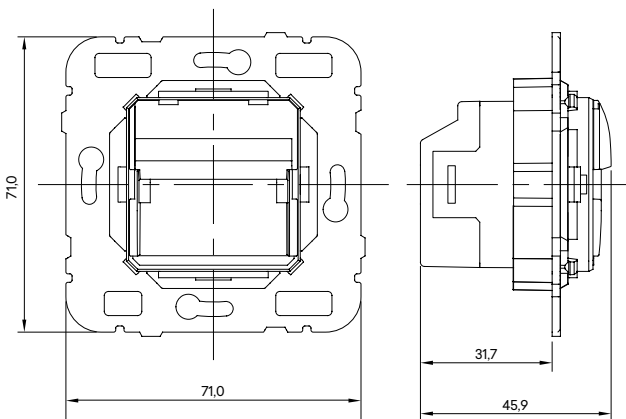

Dimensiones MEC Q45 (mm)

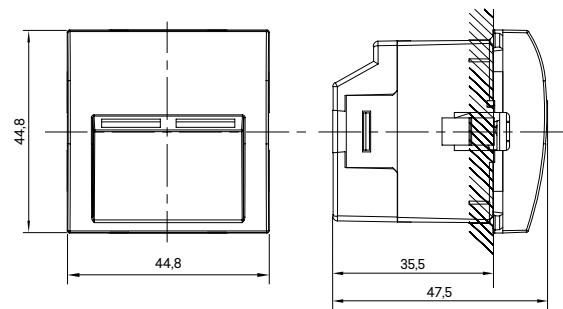

Esquema de Conexión

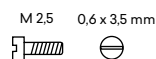
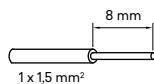
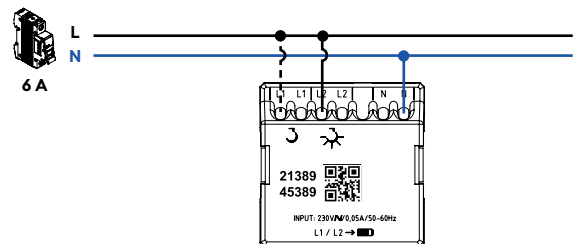
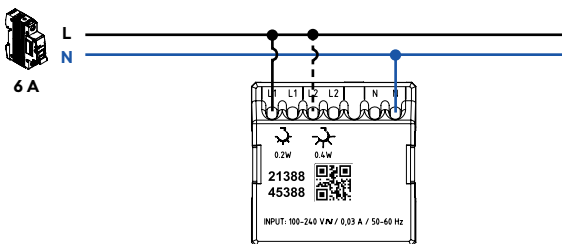

Interruptor Temporizado

Descripción



Mecanismo **MEC 21**
Ref. 21040
 Acabados - LOGUS 90 | APOLO 5000 | SIRIUS 70



Mecanismos **MEC Q45**
Ref. 45040 S
 Acabados - QUADRA | SIZA | LATINA

Permite el mando en más que un punto (circuito en conmutación) con recurso a pulsadores basculantes (NA).

Cuatro definiciones de iluminación posterior:

- Luminoso - iluminación posterior conectada con carga desconectada y desconectada con carga conectada;
- Señalización - iluminación posterior desconectada con carga desconectada y conectada con carga conectada;
- Siempre ON - iluminación posterior siempre conectada;
- Desconectada - iluminación posterior desconectada.

Características

Alimentación: **100-240 V ~ | 50-60 Hz**
 Carga máxima: **16 A (cos φ = 1)**
 Regulación de la temporización: **5 segundos hasta 15 minutos**
 Consumo: **< 200 mW**
 Temperatura de funcionamiento: **-10 °C hasta +45 °C**
 Compatible con cualquier tipo de carga:
 - Salida: **NA o NC**;
 - Contacto de salida libre de potencial

Funcionamiento

Permite controlar un circuito de iluminación de forma temporizada (mediante temporización definida).

Dimensiones MEC 21 (mm)

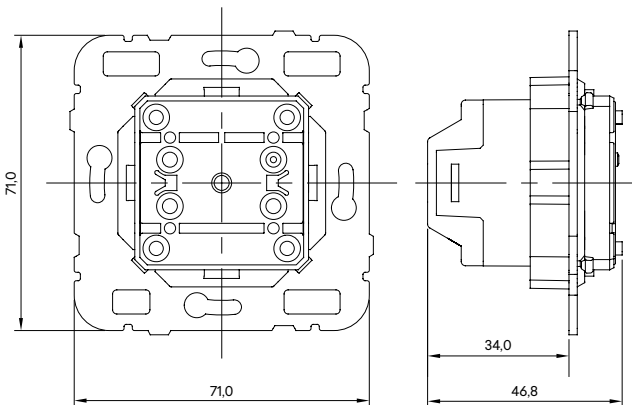

Dimensiones MEC Q45 (mm)



Diagrama de Operación



Esquema de Conexión

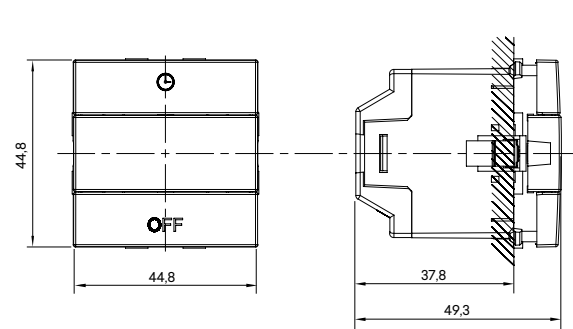
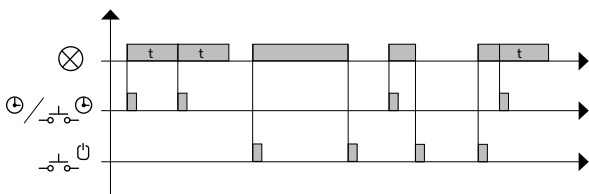
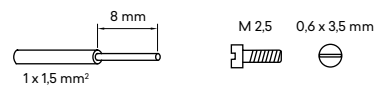
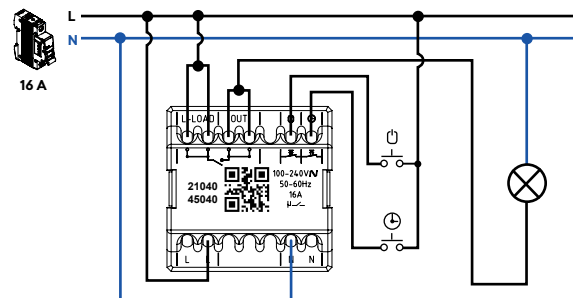

Interrupor para Tarjeta Card-system Temporizado

Descripción



Mecanismo **MEC 21**
Ref. 21033
 Acabados - LOGUS 90 | APOLO 5000 | SIRIUS 70

Mecanismos **MEC Q45**
Ref. 45033 S
 Acabados - QUADRA | SIZA | LATINA

Compatible con cualquier tipo de tarjeta bancaria (ATM).
 Posibilidad de insertar la tarjeta en posición Vertical o Horizontal.
 Función Luminoso - cuando no se introduce una tarjeta, el mecanismo permanece retroiluminado.



Características

Alimentación: **100-240 V ~ | 50-60 Hz**
 Carga máxima: **16 A (cos φ = 1)**
 Regulación de la temporización: **0 segundos a 60 segundos**
 Consumo: **< 250 mW**
 Temperatura de funcionamiento: **-10 °C hasta +45 °C**
 Compatible con cualquier tipo de carga:
 - Salida: **NA o NC**;
 - Contacto de salida libre de potencial

Funcionamiento

Permite controlar un circuito en función de la presencia de una tarjeta en soporte.
 Al retirar la tarjeta del mecanismo, la carga permanece Conectada / Desconectada, durante el periodo de tiempo predefinido.

Dimensiones MEC 21 (mm)

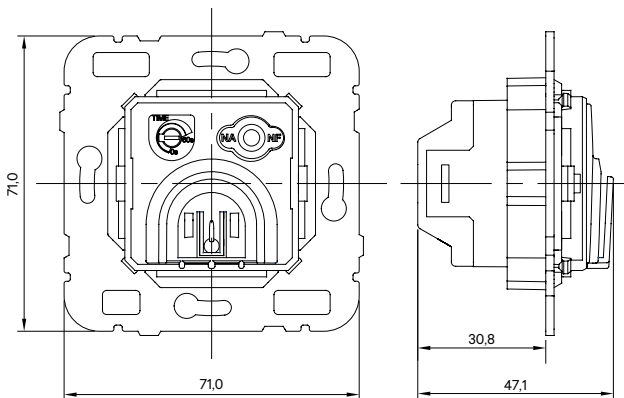

Dimensiones MEC Q45 (mm)

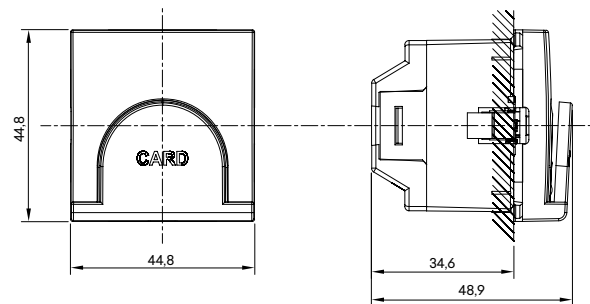

Esquema de Conexión

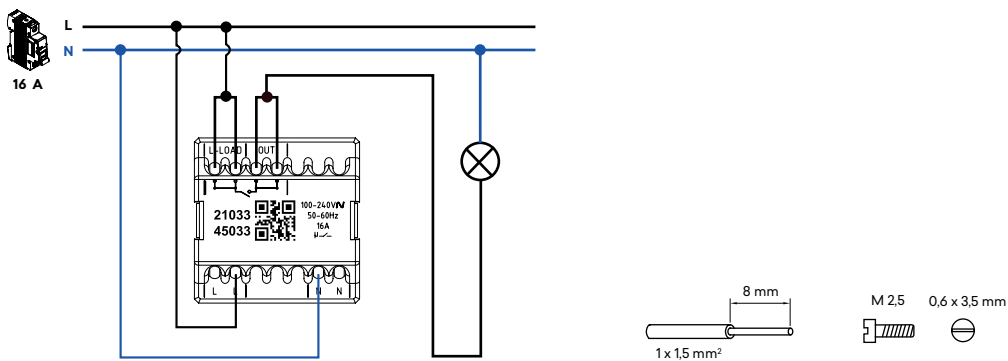

Interruptores Horarios Digitales

Descripción



Mecanismo **MEC 21**
Ref. 21041, 21042
 Acabados - LOGUS 90 | APOLO 5000 | SIRIUS 70



Mecanismos **MEC Q45**
Ref. 45041 S, 45042 S
 Acabados - QUADRA | SIZA | LATINA

Permite controlar una instalación o un equipo en función de una programación diaria o semanal.
 Capacidad de memorización de 24 maniobras.
 Cambio automático de hora verano/invierno y posibilidad de programación de período de inactividad (vacaciones).

Características

- 1 Circuito: **16 A (cos φ = 1) - 230 V ~ | 50/60 Hz**
- 2 Circuitos: **6 A + 6 A (cos φ = 1) - 230 V ~ | 50/60 Hz**
- Consumo propio: **<1 W**
- Espacios de memoria: **24**
- Tipos de maniobras: **ON, OFF y PULSO (1 a 59 segundos)**
- Precisión de la programación: **1 segundo**
- Precisión de funcionamiento: **±1 segundo / día**
- Temperatura de funcionamiento: **-10 °C a +45 °C**
- Reserva de marcha: **24 horas**
- Salidas: **NA + NC**
- Contacto de salida libre de potencial

Funcionamiento

Conmutación manual ON/OFF de cada uno de los circuitos.
 Funciones programables ON, OFF y PULSO de 1 a 59 segundos para cada uno de los circuitos de forma independiente.

Dimensiones MEC 21 (mm)

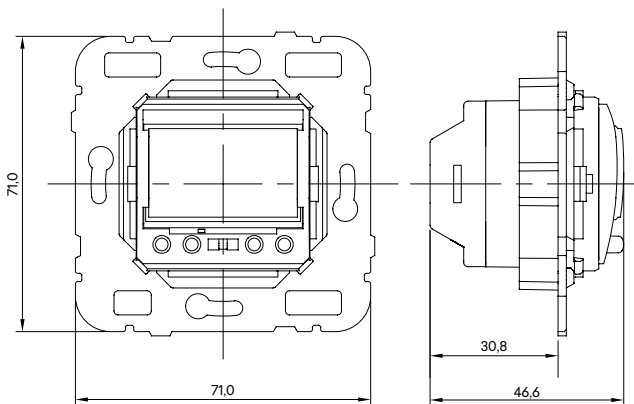

Dimensiones MEC Q45 (mm)

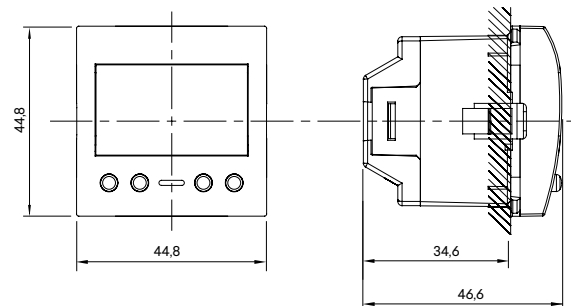

Esquemas de Conexión

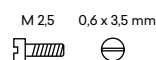
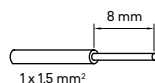
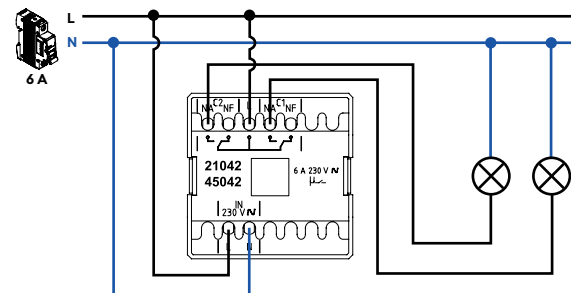
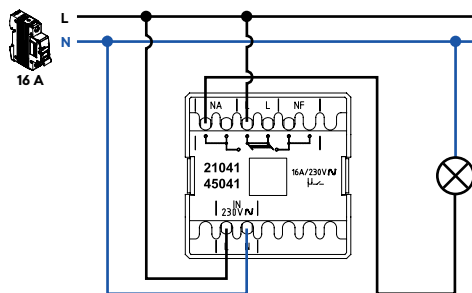

Pulsador Cuádruple (Muy Baja Tensión)

Descripción

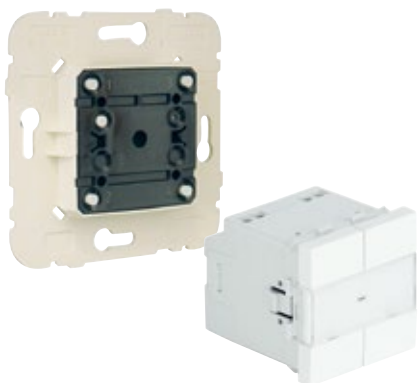

Mecanismo **MEC 21**
Ref. 21164
 Acabados - LOGUS 90 | APOLO 5000 | SIRIUS 70

Mecanismos **MEC Q45**
Ref. 45164 S
 Acabados - QUADRA | SIZA | LATINA

Una entrada común y cuatro salidas independientes de contacto "seco".
 Apertura y cierre de contacto, a través de micro interruptor (libre de potencial y de Muy Baja Tensión - MBT).



Características

Máxima disipación de potencia: **60 mW (DC 12 V ~ 50 mA)**
 Tensión máxima: **32 V ~**
 Resistencia de aislamiento: $\geq 100 \text{ m}\Omega$
 Rigidez dieléctrica: **250 V - 50 Hz / 1 minuto**
 Temperatura de funcionamiento: **-25 °C a +70 °C**
 Humedad relativa máxima: **(40 °C) $\leq 95 \%$**
 Resistencia de contacto: $\leq 40 \text{ m}\Omega$
 Salidas: **4 NA**

Funcionamiento

Presionar cada una de las teclas para cerrar el circuito.

Dimensiones MEC 21 (mm)

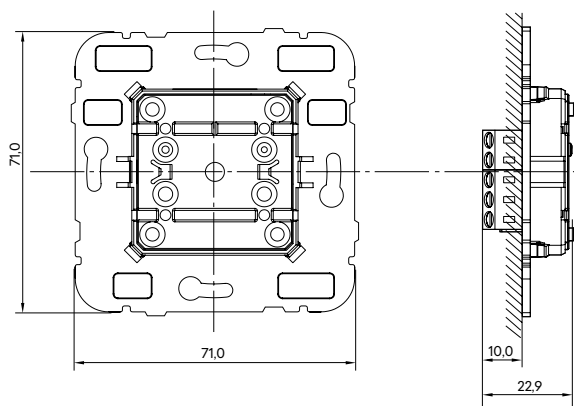

Dimensiones MEC Q45 (mm)

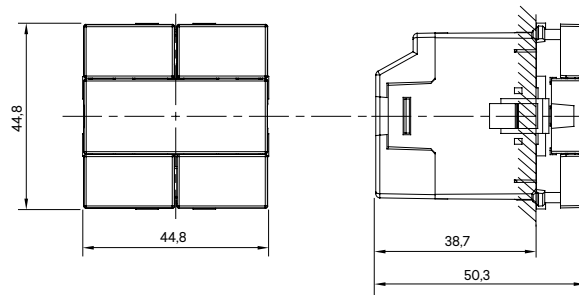

Esquema Eléctrico

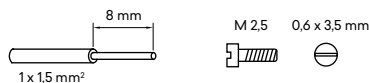
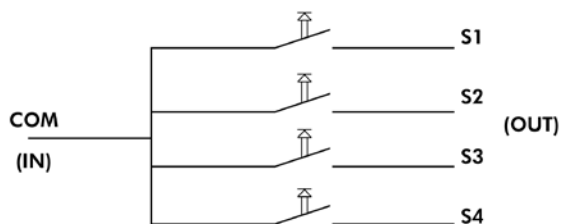

Detectores de Movimiento

Descripción



Mecanismos **MEC 21**
Ref. 21401, 21402
 Acabados - LOGUS 90 | APOLO 5000 | SIRIUS 70



Mecanismos **MEC Q45**
Ref. 45401 S, 45402 S
 Acabados - QUADRA | SIZA | LATINA

Señalización de la detección de movimiento en el detector por LED (Rojo).
 Compatible con cualquier tipo de carga (Contacto de salida libre de potencial - NA).
 Permite el mando a través de entradas externas con recurso a pulsadores basculantes (NA);
 - ⊕ - empieza nueva temporización;
 - ⊖ - pone en modo ON Manual.

Características

Alimentación: 100-240 V ~ | 50-60 Hz
 Carga máxima:
 - Ref. 21401, 45401 S - 1000 W
 - Ref. 21402, 45402 S - 400 W;
 Ajuste de la temporización: 5 segundos a 15 minutos
 Consumo: < 250 mW
 Temperatura de funcionamiento: -10 °C hasta +45 °C

Funcionamiento

Funcionamiento como mando automático de circuitos eléctricos en función de la detección de movimiento y de la luminosidad ambiente. Permite el ajuste de la sensibilidad de la temporización. Señalización de la detección de movimiento.

Configuración

Regulación de la temporización

Regulación de sensibilidad

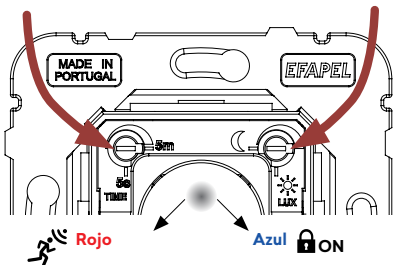

Alcance y Ángulo de Detección

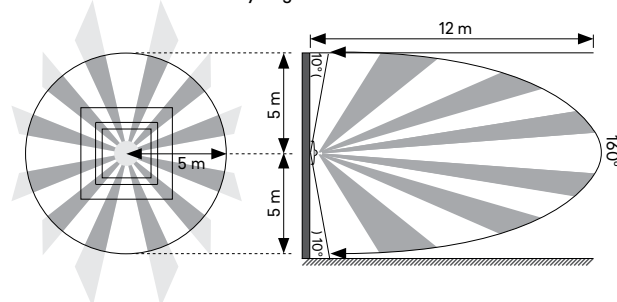

Dimensiones MEC 21 (mm)

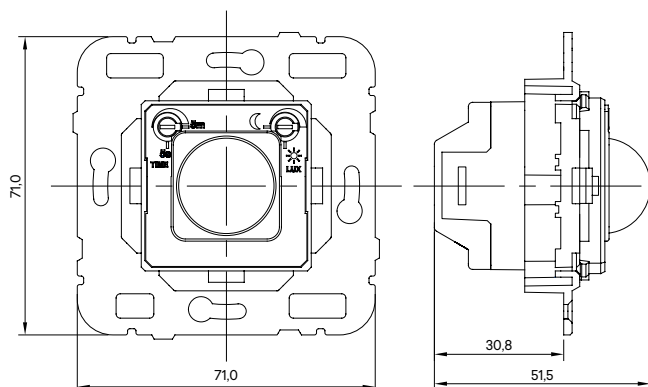

Dimensiones MEC Q45 (mm)

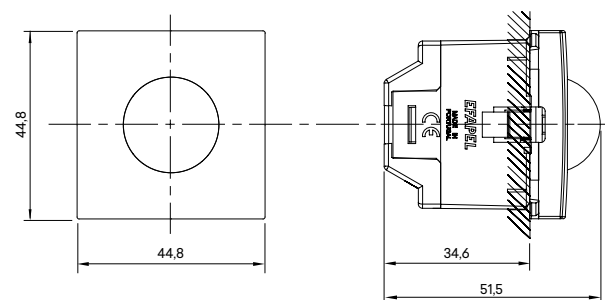

Detectores de Movimiento

Diagrama de Operación

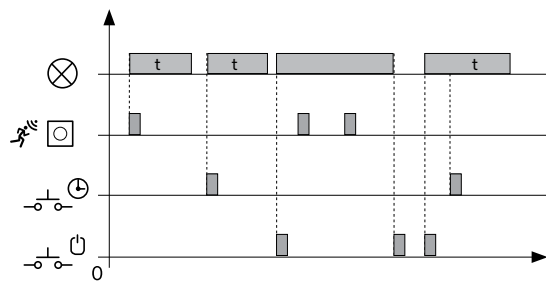

Esquema de Conexión

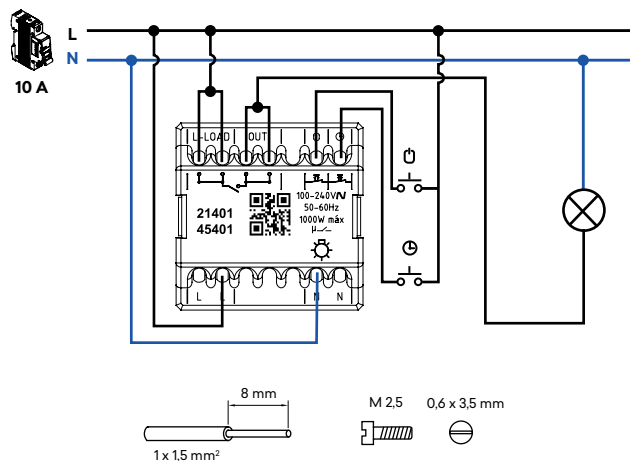

Cargas Máximas Recomendadas

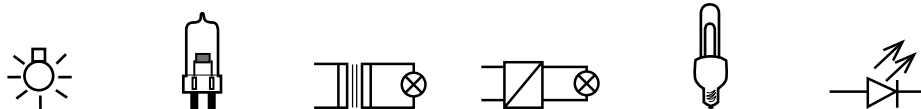

Referencia	Tensión	Incandescente	Halógeno	Transformador Ferromagnético	Transformador Electrónico	Fluorescente Compacta	LED
21401 45401 S	100-240 V ~ - 50-60 Hz	1000 W	1000 W	750 VA	750 VA	500 VA	500 VA
21402 45402 S	100-240 V ~ - 50-60 Hz	400 W	400 W	300 VA	300 VA	200 VA	200 VA

Detectores de Movimiento - Instalación Mural

Descripción



Mecanismos **MEC 21**
Ref. 21403, 21404
 Acabados - LOGUS 90 | APOLO 5000 | SIRIUS 70

Mecanismos **MEC Q45**
Ref. 45403 S, 45404 S
 Acabados - QUADRA | SIZA | LATINA



Señalización de la detección de movimiento en el detector por LED (Rojo).
 Compatible con cualquier tipo de carga (Contacto de salida libre de potencial - NA).
 Permite el mando a través de entradas externas con recurso a pulsadores basculantes (NA);
 - - empieza nueva temporización;
 - - pone en modo ON Manual.

Características

Alimentación: 100-240 V ~ | 50-60 Hz
 Carga máxima:
 - Ref. 21403, 45403 S - 1000 W
 - Ref. 21404, 45404 S - 400 W;
 Ajuste de la temporización: 5 segundos a 15 minutos
 Consumo: < 250 mW
 Temperatura de funcionamiento: -10 °C hasta +45 °C

Funcionamiento

Funcionamiento como mando automático de circuitos eléctricos en función de la detección de movimiento y de la luminosidad ambiente.
 Instalación mural.
 Permite el ajuste de la sensibilidad de la temporización.
 Señalización de la detección de movimiento.

Configuración

Regulación de la temporización

Regulación de sensibilidad

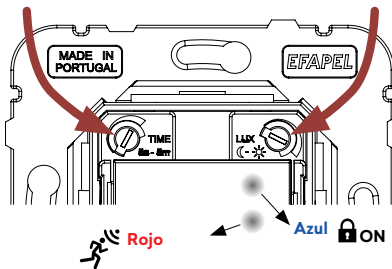

Alcance y Ángulo de Detección

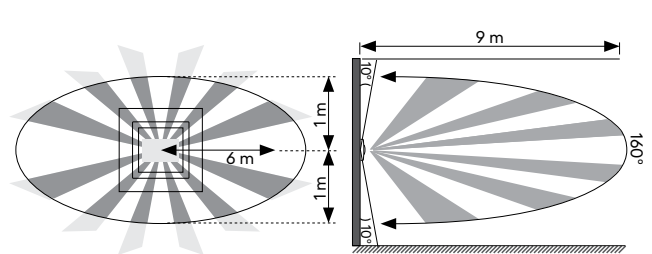

Dimensiones MEC 21 (mm)

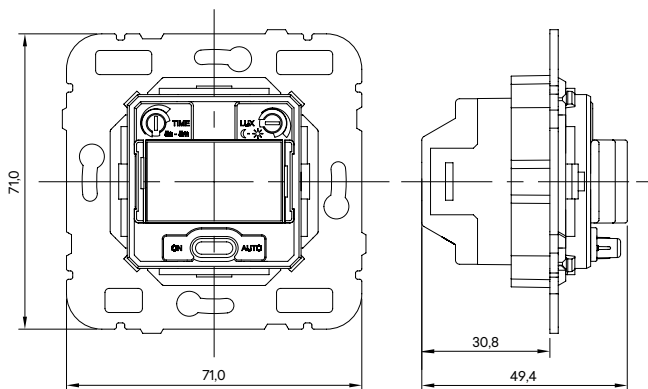

Dimensiones MEC Q45 (mm)

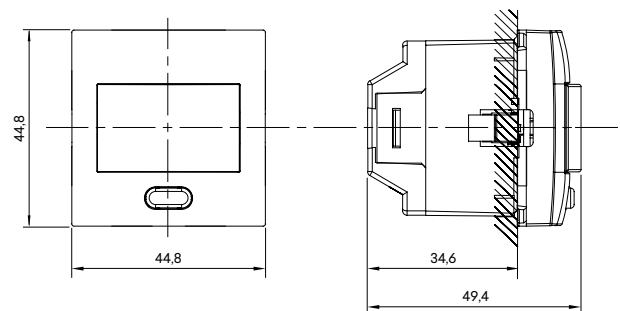

Detectores de Movimiento - Instalación Mural

Diagrama de Operación

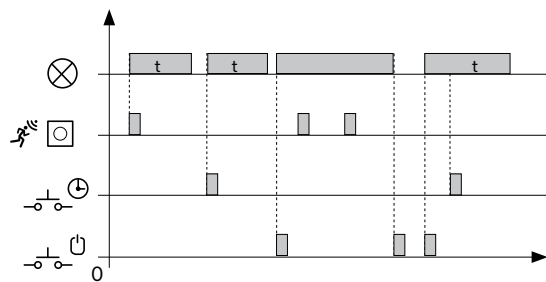

Esquema de Conexión

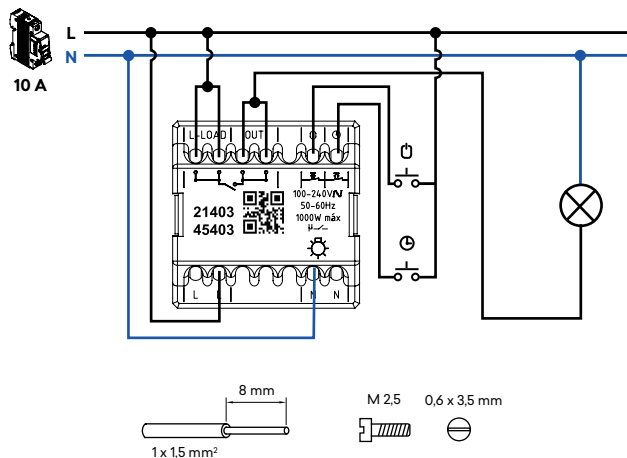

Cargas Máximas Recomendadas

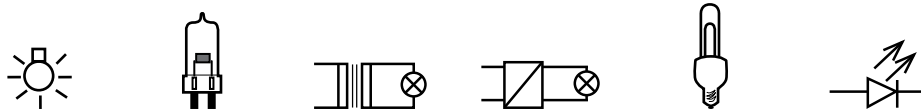

Referencia	Tensión	Incandescente	Halógeno	Transformador Ferromagnético	Transformador Electrónico	Fluorescente Compacta	LED
21403 45403 S	100-240 V ~ - 50-60 Hz	1000 W	1000 W	750 VA	750 VA	500 VA	500 VA
21404 45404 S	100-240 V ~ - 50-60 Hz	400 W	400 W	300 VA	300 VA	200 VA	200 VA

Termostato Rotativo

Descripción



Mecanismos **MEC 21**
Ref. 21234
 Acabados - LOGUS 90 | APOLO 5000 | SIRIUS 70

Mecanismos **MEC Q45**
Ref. 45234 S
 Acabados - QUADRA | SIZA | LATINA



Permite controlar un sistema de Calefacción o Refrigeración en función de la temperatura definida. Posibilidad de conexión de Sensor de Temperatura de Suelo (Ref. 81950), con detección automática de la misma.

Compatible con sistemas eléctricos o hidráulicos.

Control de sistemas: Calefacción o Refrigeración.

Protección Antihielo (Calefacción) o Protección Térmica (Refrigeración).

Características

Alimentación: **100-240 V ~ | 50-60 Hz**
 Carga máxima: **16 A (cos φ = 1)**
 Consumo: **< 200 mW**
 Temperatura de funcionamiento: **-10 °C hasta +45 °C**
 Ajuste de la temperatura: **+5 °C hasta +30 °C**
 Amplitud de lectura de temperatura: **-9 °C hasta +35 °C**
 Salida: **NA**

Funcionamiento

Selección y mando de la temperatura ambiente deseada, de forma constante, a través del ajuste directo por pulsador.

- LED Rojo – Control Calefacción
- LED Azul – Control Refrigeración

Dimensiones MEC 21 (mm)

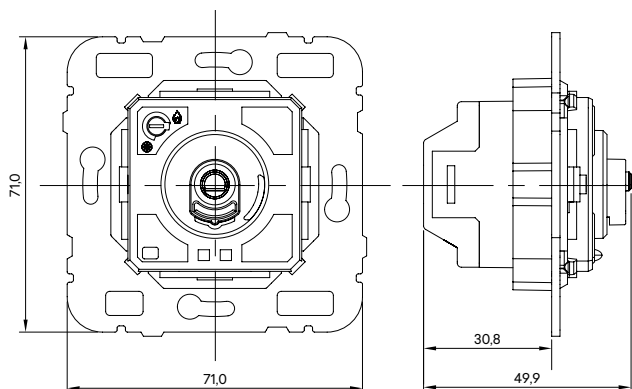

Dimensiones MEC Q45 (mm)

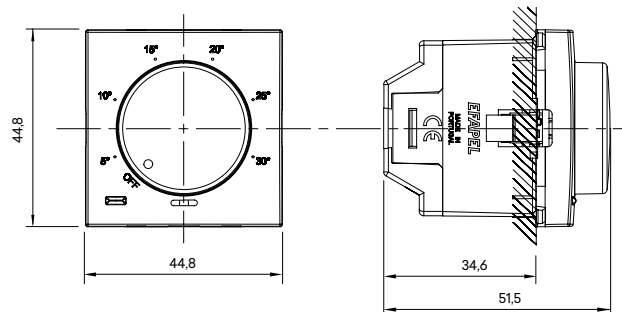

Esquema de Conexión (Calefacción / Refrigeración)

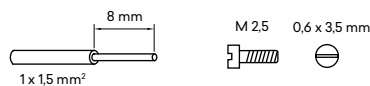
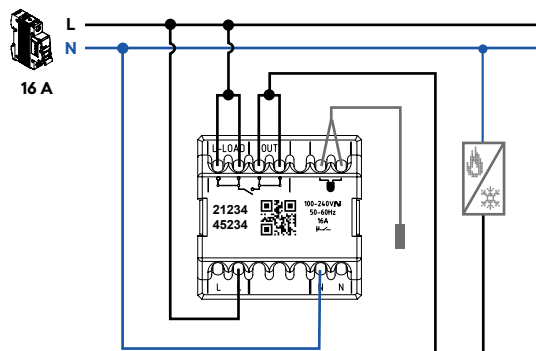

Termostato Multifuncional

Descripción



Mecanismos **MEC 21**

Ref. 21236

Acabados - LOGUS 90 | APOLO 5000 | SIRIUS 70

Mecanismos **MEC Q45**

Ref. 45236 S

Acabados - QUADRA | SIZA | LATINA



Permite controlar un sistema de Calefacción o Refrigeración en función de la temperatura definida. Posibilidad de mando a distancia con un Emisor IR Multifunciones (Ref. 81900). Control de sistemas: Calefacción o Refrigeración. Posibilidad de conectar un Sensor de Temperatura de Suelo (Ref. 81950) con detección automática de la misma. Lectura de temperatura: Ambiente o Sensor de Temperatura o ambas. Protección Antihielo (Calefacción) o Protección Térmica (Refrigeración). Compatible con sistemas eléctricos o hidráulicos. Protección de válvulas (sistemas hidráulicos). Función TIMER (de 15 minutos hasta 6 horas). Bloqueo de teclas.

Características

Alimentación: **100-240 V ~ | 50-60 Hz**
 Carga máxima: **16 A (cos φ = 1)**
 Consumo con retroiluminación: **"ON" < 350 mW**
 Consumo con retroiluminación: **"OFF" < 100 mW**
 Temperatura de funcionamiento: **-10 °C hasta +45 °C**
 Precisión de control de temperatura: **0,5 °C**
 Amplitud de lectura de temperatura: **-9 °C hasta +35 °C**
 Salida: **NA**

Funcionamiento

Selección y control de la temperatura ambiente deseada de forma constante. Permite el ajuste de distintos parámetros de forma a obtener el mando más adecuado a las necesidades de la instalación: (Tipo de Climatización; Tipo de Instalación; Tipo Control; Límites de Temperatura; Diferencial).

Dimensiones MEC 21 (mm)

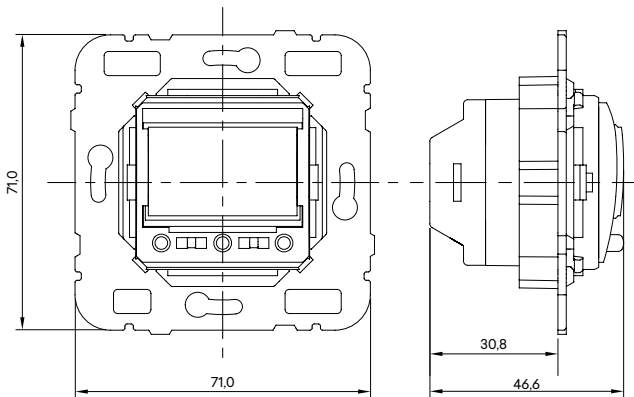

Dimensiones MEC Q45 (mm)

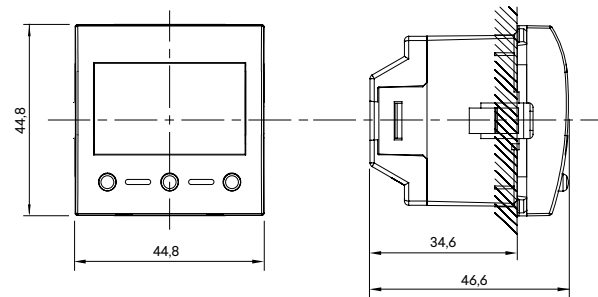

Esquema de Conexión (Calefacción / Refrigeración)

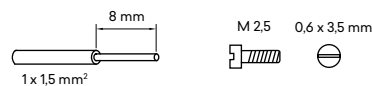
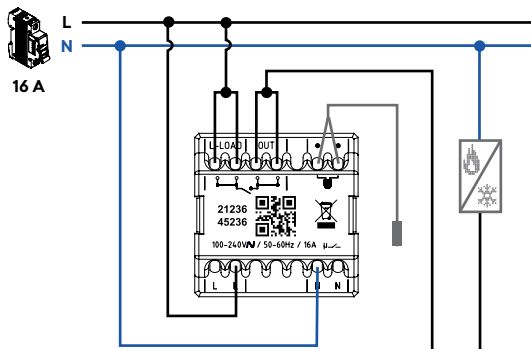

Cronotermostato Multifuncional

Descripción



Mecanismos **MEC 21**
Ref. 21235
 Acabados - LOGUS 90 | APOLO 5000 | SIRIUS 70



Mecanismos **MEC Q45**
Ref. 45235 S
 Acabados - QUADRA | SIZA | LATINA

Permite controlar en forma manual o automática el sistema de Calefacción y/o Refrigeración de acuerdo con la programación diaria/semanal y de temperaturas preprogramadas.
 Control de sistemas: Calefacción o Refrigeración.
 Posibilidad de conectar un Sensor de Temperatura de Suelo (Ref. 81950) con detección automática de la misma.
 Permite programación hasta 7 periodos / temperaturas diarias.
 Lectura de temperatura: Ambiente o Sensor de Temperatura o ambas.
 Protección Antihielo (Calefacción) o Protección Térmica (Refrigeración).
 Compatible con sistemas eléctricos o hidráulicos.
 Protección de válvulas (sistemas hidráulicos).
 Función TIMER (de 15 minutos hasta 6 horas).
 Bloqueo de teclas.

Características

Alimentación: **100-240 V ~ | 50-60 Hz**
 Carga máxima: **16 A (cos φ = 1)**
 Consumo con retroiluminación: **“ON” < 350 mW**
 Consumo con retroiluminación: **“OFF” < 100 mW**
 Temperatura de funcionamiento: **-10 °C hasta +45 °C**
 Precisión de control de temperatura: **0,5 °C**
 Amplitud de lectura de temperatura: **-9 °C hasta +35 °C**
 Reserva de marcha **hasta 24h**
 Salida: **NA**

Funcionamiento

Programación y control de las temperaturas ambiente deseadas para los diferentes periodos del día (hasta 7 temperaturas o periodos distintos por día) y para los diferentes días de la semana.
 Permite el ajuste de distintos parámetros de forma a obtener el control más adecuado a las necesidades de la instalación (Tipo de Climatización; Tipo de Instalación; Tipo Control; Límites de Temperatura; Diferencial).

Dimensiones MEC 21 (mm)

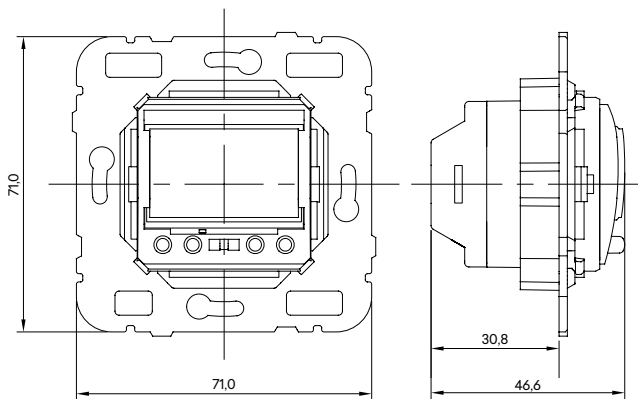

Dimensiones MEC Q45 (mm)

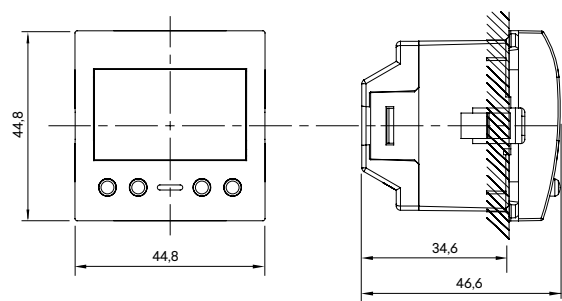

Esquema de Conexión (Calefacción / Refrigeración)

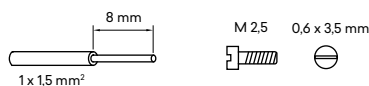
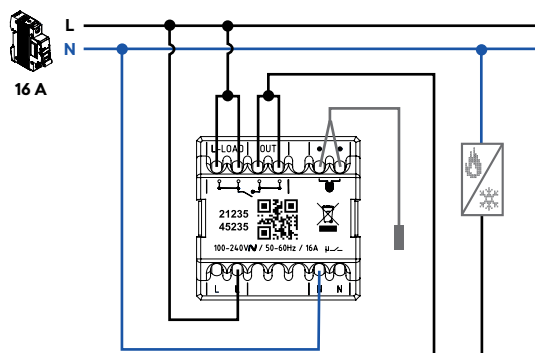

Mandos para Persiana

Descripción

**Mando General de Persiana con Sensor IR**Mecanismo **MEC 21****Ref. 21311**

Acabados - LOGUS 90 | APOLO 5000 | SIRIUS 70

Mecanismos **MEC Q45****Ref. 45311 S**

Acabados - QUADRA | SIZA | LATINA

Este sistema de control permite el comando general o individual de persianas o de grupos de persianas, en forma manual o automática, en función de un programa horario o de condiciones especiales (viento, nivel de luz, etc) definidas por sensores asociados al sistema.

Permite operación local.

Posibilidad de mando a distancia a través de un Mando a Distancia Multifunciones (Ref. 81900).

Reserva de marcha: **24 horas**.Permite recibir señales de sensores: **100-240 V ~ (PR1 y PR2)**.

2 funciones programables (subir/bajar).

Función "Stand-By".

**Mando Local de Persiana con Sensor IR**Mecanismo **MEC 21****Ref. 21312**

Acabados - LOGUS 90 | APOLO 5000 | SIRIUS 70

Mecanismos **MEC Q45****Ref. 45312 S**

Acabados - QUADRA | SIZA | LATINA

Permite el mando individual de persianas.

Permite operación local.

Posibilidad de mando a distancia a través de un Mando a Distancia Multifunciones (Ref. 81900).

CaracterísticasAlimentación: **100 V ~ - 240 VA | 50-60 Hz**
240 V ~ - 500 VA | 50-60 HzConsumo: **< 0,5 W**Consumo en standby: **< 0,15 W**Tiempo de apertura y cierre: **90 segundos****Funcionamiento**

Presionar tecla para subir o bajar la persiana.

Programar dos operaciones cada 24h (solo Mando General).

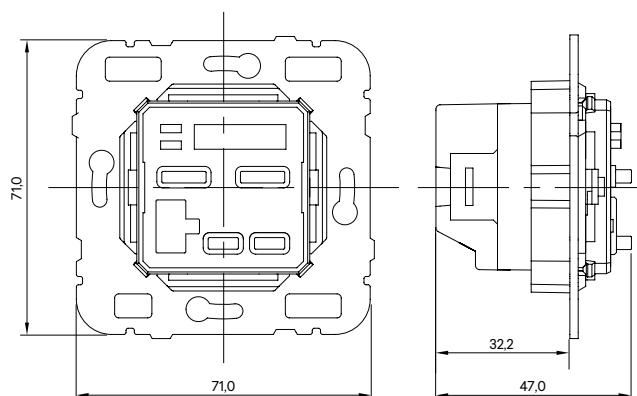
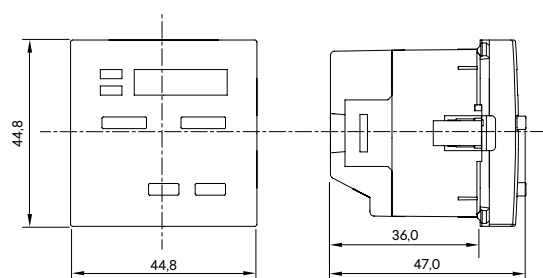
Dimensiones MEC 21 (mm)**Dimensiones MEC Q45 (mm)**

Mandos para Persiana

Esquemas de Conexión

Instalación Centralizada de Persianas - Con Mandos de Persiana

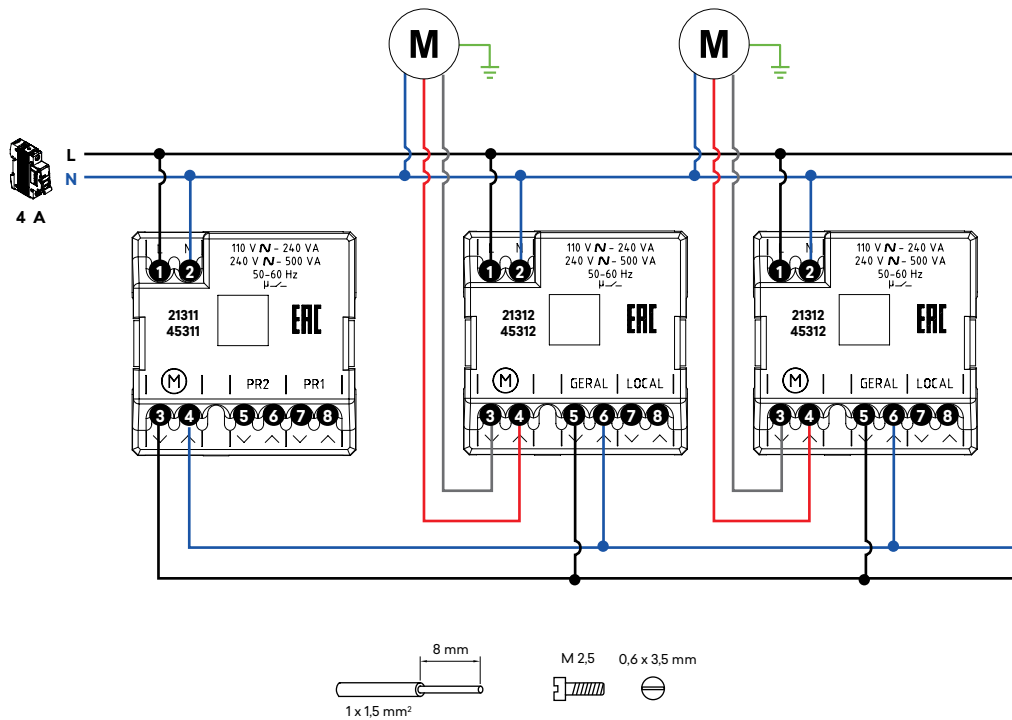

Mando General (G)

- ① ② - Alimentación (fase; neutro)
- ③ ④ - Salida para los Mandos Locales - √ | ▲
- ⑤ ⑥ - Entradas de señal prioridad 2 (100-240 V ~) - √ | ▲
- ⑦ ⑧ - Entradas de señal prioridad 1 (100-240 V ~) - √ | ▲

Mando Local (C1), (C2), ...

- ① ② - Alimentación (fase; neutro)
- ③ ④ - Salida para Motor - √ | ▲
- ⑤ ⑥ - Entradas de señal de Mando General - √ | ▲
- ⑦ ⑧ - Entradas de señal de Mando Local - √ | ▲

Funcionamiento de las Entradas (Ejemplo Bajar √)

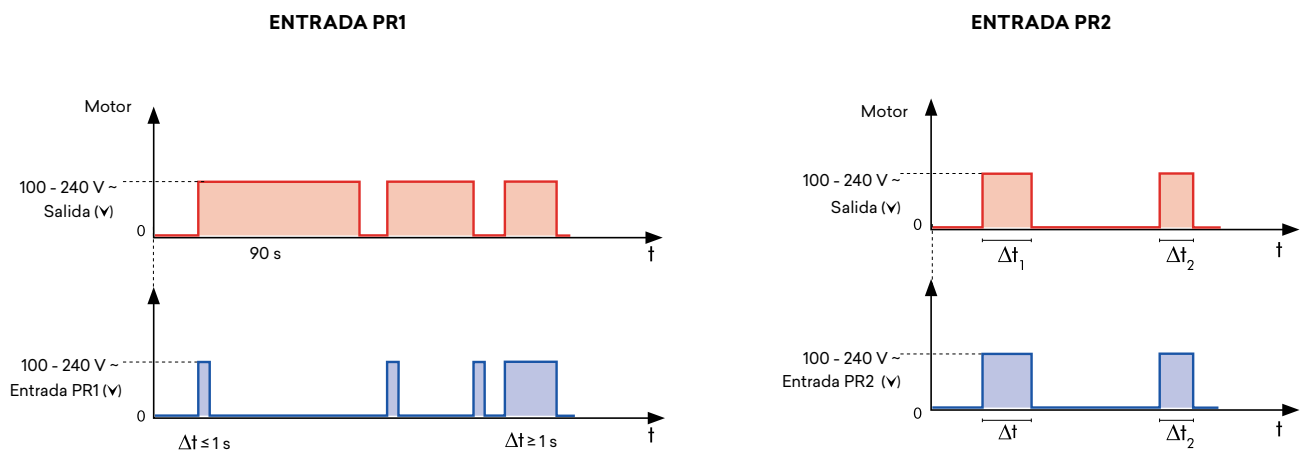

Nota:
Las órdenes dadas por actuación directa sobre los botones del mecanismo (▲ √) o por mecanismos conectados a las entradas de señal prioridad 1 (Local / PR1), cancelan las órdenes recibidas en las entradas de señal prioridad 2 (General / PR2).

Mandos para Persiana

Descripción



**Relé Interruptor de Persiana
Ref. 81512**

Permite el mando general y local de un grupo de persianas.
Puede ser instalado, en las cajas empotradas en la pared o en las de derivación junto a las persianas, o instalados en las cajas profundas por detrás de los mecanismos eléctricos standard.

Temporizado



**Relé Pulsador de Persiana
Ref. 81511**

Solo compatible con los Dobles Pulsadores de Persiana (Ref. 21283 / 45283 S).
Permite el mando general y local de un grupo de persianas.
Puede ser instalado, en las cajas empotradas en la pared o en las de derivación junto a las persianas, o instalados en las cajas profundas por detrás de los mecanismos eléctricos standard

No temporizado

Características

Ref. 81512

Alimentación: **230 V ~ - 50 Hz**
Carga máxima: **6 A**
Consumo: **<1 W**
Tiempo de apertura y cierre: **90 segundos**

Protección contra dos órdenes en simultáneas - Enclavamiento Eléctrico garantizado por Relé (Ref. 81512).

Funcionamiento

Presionar los botones asociados para subir/bajar las persianas.

Ref. 81511

Alimentación: **230 V ~ - 50 Hz**
Carga máxima: **6 A**
Consumo: **<1 W**

Protección contra dos órdenes en simultáneas - Enclavamiento Eléctrico garantizado por la asociación del Relé (Ref. 81511) de lo Pulsador Doble para Conmutación de Persiana (Ref. 21283 / 45283 S).

Dimensiones (mm)

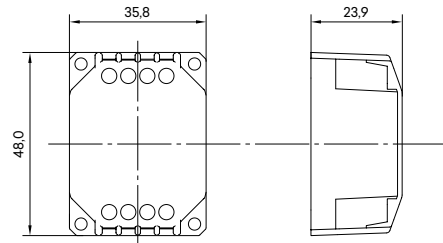

Funcionamiento de las Entradas (Ejemplo Bajar ▼)

Ref. 81512

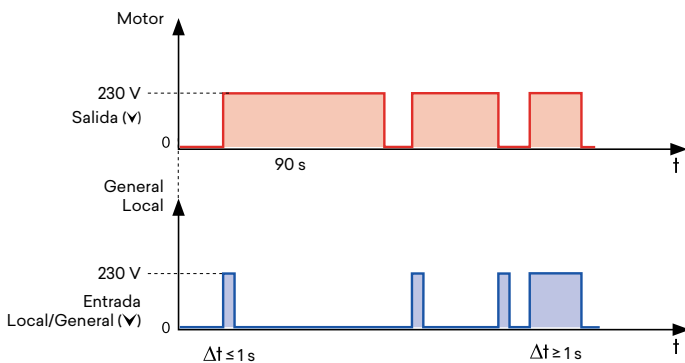

Ref. 81511

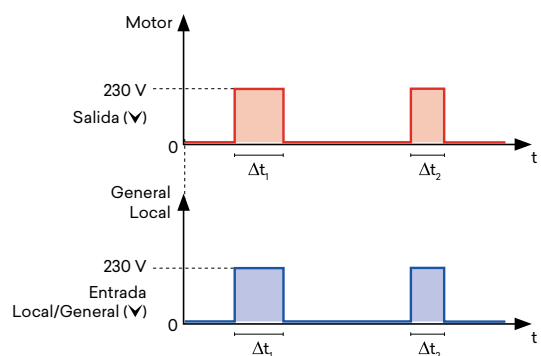

Mandos para Persiana

Esquemas de Conexión

Instalación Centralizada de Persianas - Con Relés Interruptores de Persiana (Ref. 81512)

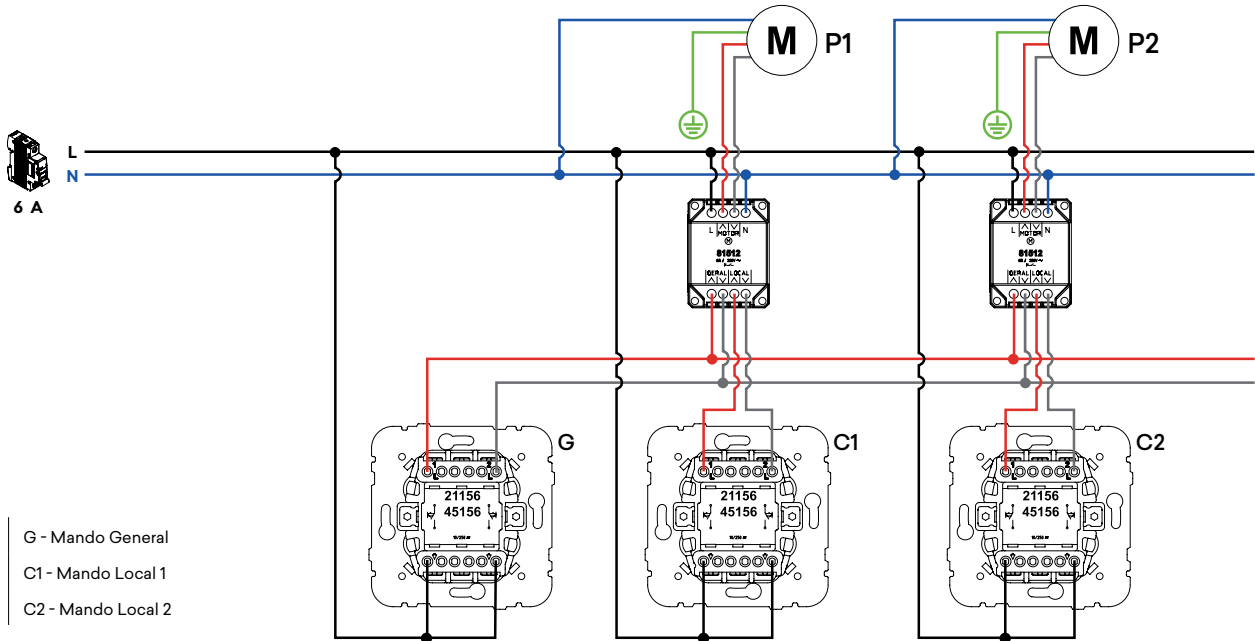

Nota:
La protección contra dos órdenes simultáneas de ascenso y descenso, en el mismo mecanismo o en mecanismos diferentes, está garantizada por el software del relé.

Instalación Centralizada de Persianas - Con Relés Pulsadores de Persiana (Ref. 81511)

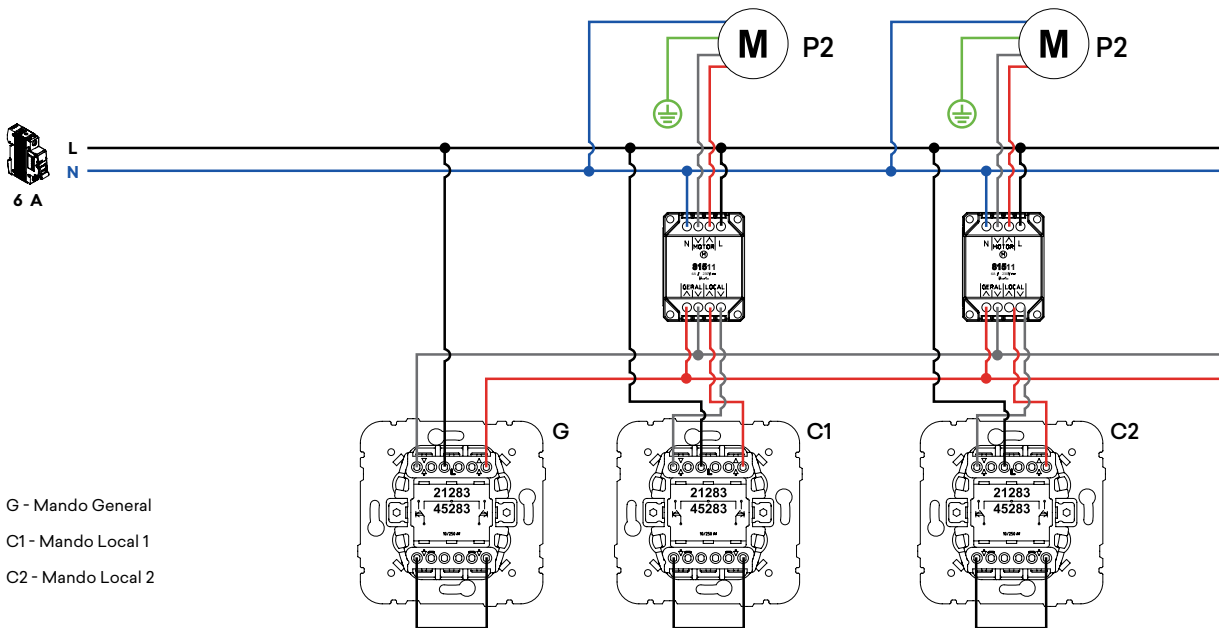

Notas:
- Para subir/bajar la totalidad de la persiana es necesario mantener la tecla correspondiente.
- La protección contra dos órdenes simultáneas de subir y bajar, en el mismo mecanismo y en mecanismos diferentes, está garantizada por la combinación del mecanismo (Ref. 21283 / 45283 S) y del Relé (Ref. 81511), razón por la cual este relé solo funciona con este mecanismo.

Relé Interruptor de Persiana (Ref. 81512)

- N - Neutro
- L - Fase
- ▲ - Salida para motor - Subir
- ▼ - Salida para motor - Bajar
- GENERAL - Entradas vindas provenientes del Mando General
- LOCAL - Entradas vindas provenientes del Mando Local

Relé Pulsador de Persiana (Ref. 81511)

- N - Neutro
- L - Fase
- ▲ - Salida para motor - Subir
- ▼ - Salida para motor - Bajar
- GENERAL - Entradas vindas del Mando General
- LOCAL - Entradas vindas del Mando Local

Cargadores USB

Descripción



Mecanismos MEC 21

- Ref. 21381** - Doble Cargador USB Tipo A + Tipo C
- Ref. 21382** - Doble Cargador USB Tipo C
- Ref. 21384** - Doble Cargador USB con Salidas a 20° Tipo A
- Ref. 21398** - Cargador USB Tipo C Power Delivery
- Acabados - **LOGUS 90 | APOLO 5000 | SIRIUS 70**



Mecanismos MEC Q45

- Ref. 45381 S** - Doble Cargador USB Tipo A + Tipo C
- Ref. 45382 S** - Doble Cargador USB Tipo C
- Ref. 45383 S** - Cargador USB Tipo A
- Ref. 45384 S** - Doble Cargador USB con Salidas a 20° Tipo A
- Ref. 45387 S** - Cargador USB Tipo C
- Ref. 45398 S** - Cargador USB Tipo C Power Delivery
- Ref. 45439 S** - Doble Cargador USB Tipo A
- Acabados - **QUADRA | SIZA | LATINA**

Permite alimentar/cargar cargas alimentadas a través de puerto USB, tales como teléfonos móviles/ Smartphones, tablets, Powerbanks, MP3, MP4 etc.

Características

Mecanismos en Termoplástico Técnico - material resistente y no conductor.

Referencia	21381 45381 S	21382 45382 S	21384 45384 S	45383 S	45387 S	45389 S	21398 45398 S
Tensión de Alimentación	100-240 V ~ 150-60 Hz						
Tensión Salida	5 V =						5 V = / 9 V = / 12 V = / 15 V = / 20 V =
Potencia de salida máxima	21 W	21 W	15 W	7,5 W	12 W	10,5 W	30 W
Corriente de entrada máxima	400 mA		300 mA	200 mA	300 mA	250 mA	700 mA
Corriente de salida	A	2,4 A	-	3 A	1,5 A	-	2,1 A
	C	3 A	3 A 2,1 A / Puerta	-	-	2,4 A	-
	A+C	2,1 A / Puerta	-	-	-	-	-
Eficiencia	> 80 %		> 80 %			78 %	> 80 %
Consumo en standby	< 0,1 W		< 0,05 W	< 0,1 W	< 0,1 W	0,2 W	< 0,1 W
Salida USB	A + C	C + C	A + A	A	C	A + A	C Power Delivery 30 W
Temperatura de funcionamiento	0 °C - +45 °C					-10 °C - +40 °C	0 °C - +45 °C

Dimensiones MEC 21 (mm)

Ref. 21381

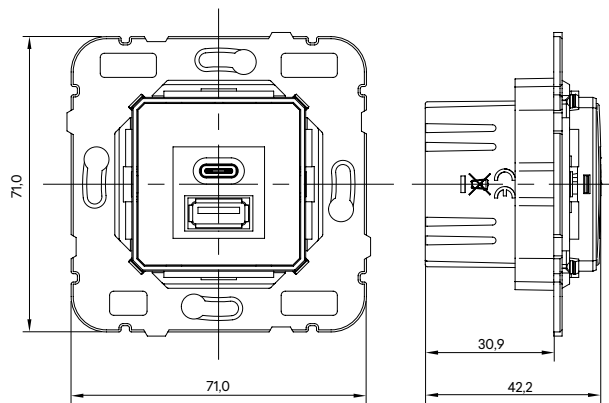

Dimensiones MEC Q45 (mm)

Ref. 45381 S

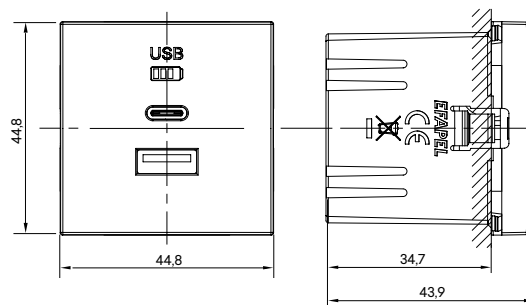

Cargadores USB

Dimensiones MEC 21 (mm)

Ref. 21382

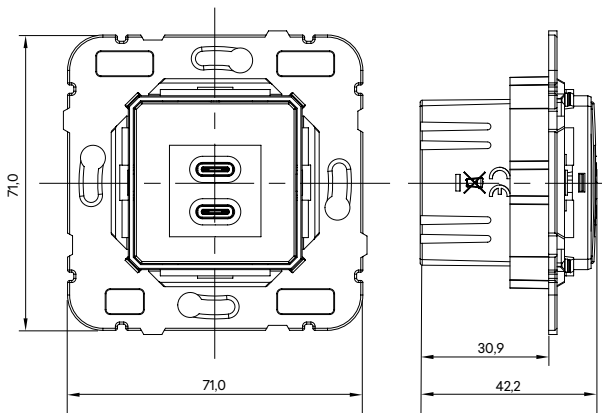

Ref. 21384

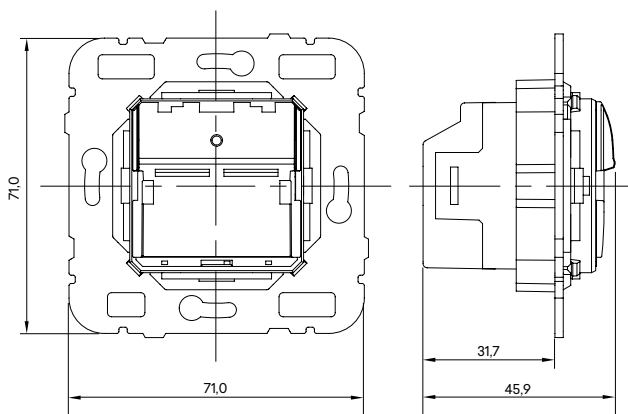

Ref. 21398

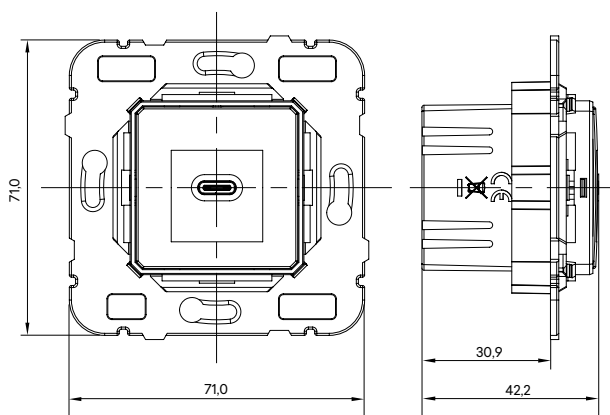

Dimensiones MEC Q45 (mm)

Ref. 45382 S

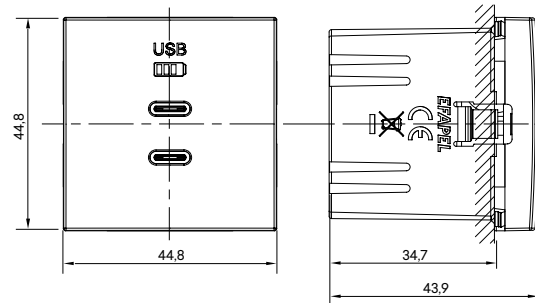

Ref. 45384 S

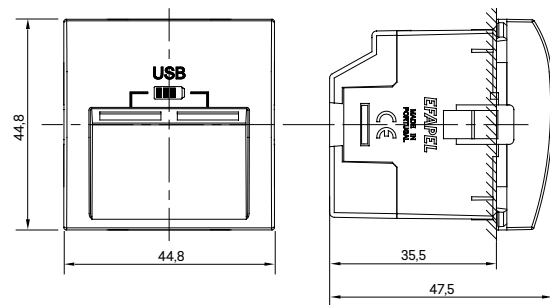

Ref. 45398 S

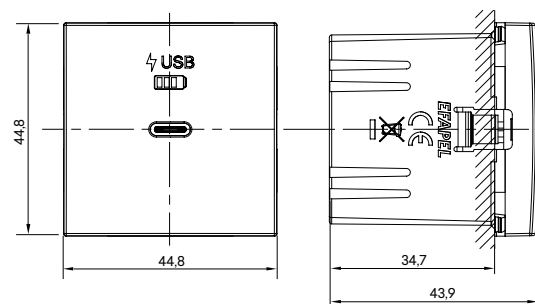

Cargadores USB

Dimensiones MEC Q45 (mm)

Ref. 45383 S

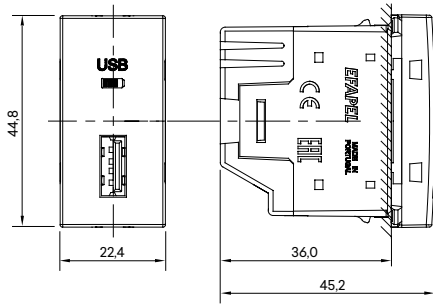

Ref. 45387 S

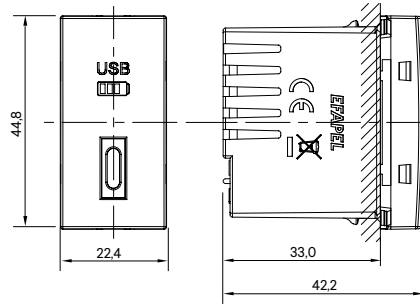

Ref. 45439 S

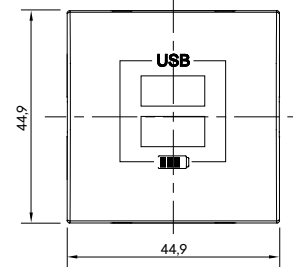

Esquemas de Conexión

Ref. 21381 | 45381 S

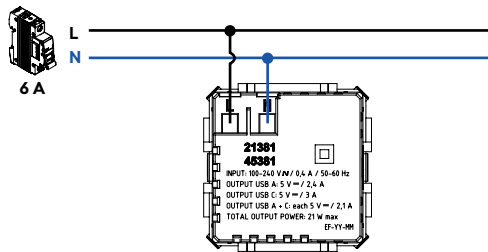

Ref. 21382 | 45382 S

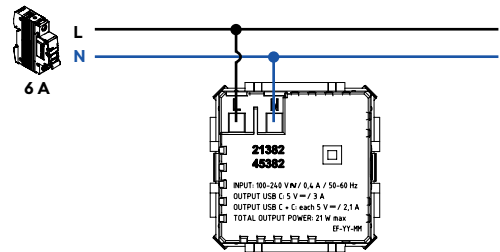

Ref. 21398 | 45398 S

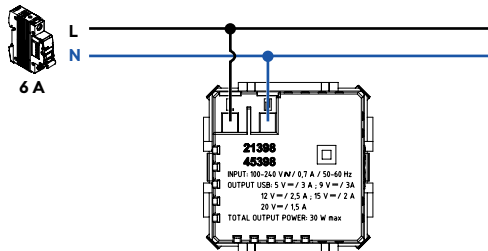

Ref. 45387 S

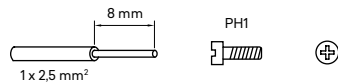
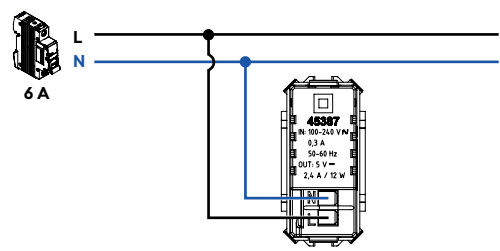

Ref. 21384 | 45384 S

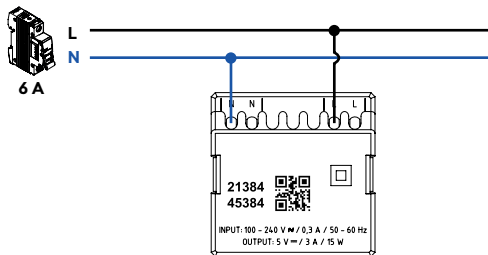

Ref. 45383 S

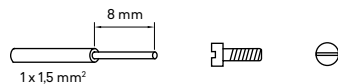
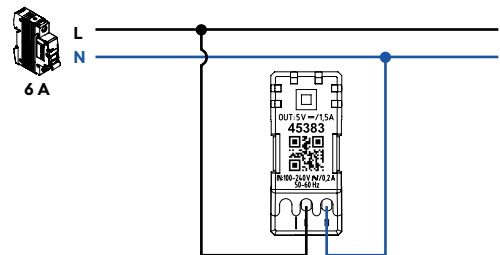

Ref. 45439 S

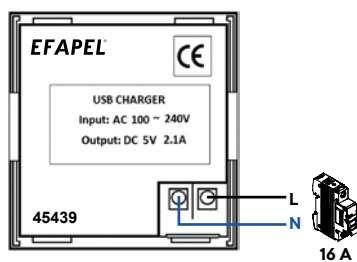

Terminales de conexión de tornillos para la conexión recomendada de cables 1,5 mm².

Tomas Múltiples | Tomas de Radio, Televisión y Satélite

Descripción

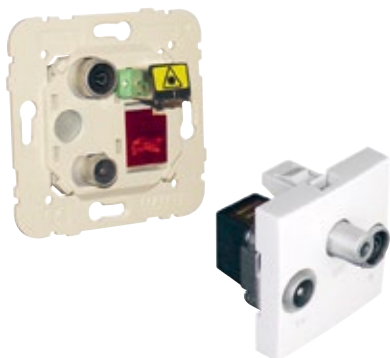

Mecanismos **MEC 21**
Ref. 21543, 21544, 21545, 24546, 21533, 21534, 21535, 21554, 21555, 21564, 21565
 Acabados - LOGUS 90 | APOLO 5000 | SIRIUS 70

Mecanismos **MEC Q45**
Ref. 45543 S, 45553 S, 45554 S, 45555 S, 45564 S, 45565 S
 Acabados - QUADRA | SIZA | LATINA

Características MEC 21

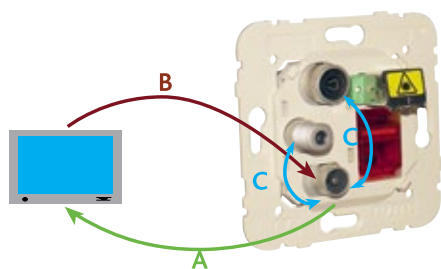

A - Atenuación de Derivación
 B - Pérdidas de Retorno
 C - Aislamiento entre Salidas

Características MEC Q45

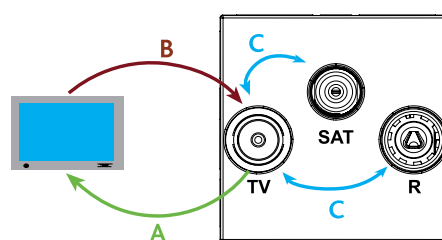

Dimensiones MEC 21 (mm)

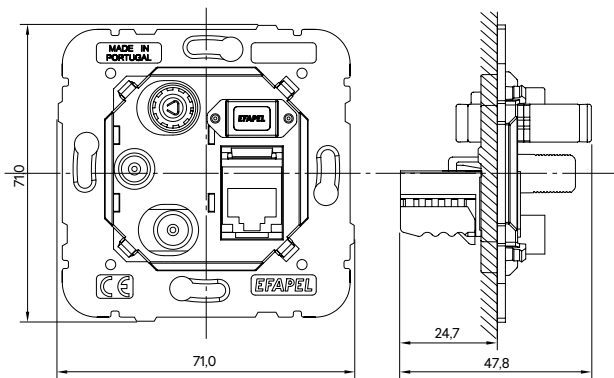

Dimensiones MEC Q45 (mm)

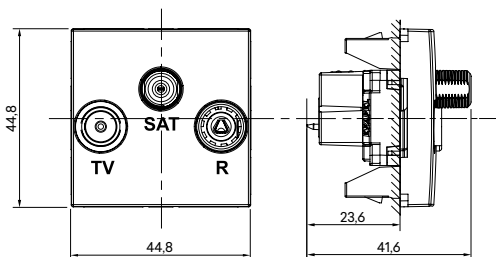

Tipos de Tomas

Tipología	Referencia	RADIO	TV	SAT	FO SC-APC	RJ45 Cat. 6
<p>Estrella</p>	21543 45543 S					
	21544					
	21545					
	21546					
	21533 45543 S					
	21534					
	21535					

Tomas Múltiples | Tomas de Radio, Televisión y Satélite

Tipos de Tomas

Tipología	Referencia	RDIO	TV	SAT	FO SC-APC	RJ45 Cat. 6
<p>Terminal</p>	21554 45554 S					
	21555 45555 S					
	<p>Pasaje</p>	21564 45564 S				
		21565 45565 S				

Tomas R-TV-SAT LINEALES (Impedancia de 75 Ohm)

Referencia	Tipo	Conector	Bandas	ATENUACIÓN DE DERIVACIÓN					Pérdidas de Inserción dB	Aislamiento entre Salidas	Pérdidas de Retorno dB	Paso de Corriente
				Retorno	RADIO	TV	SAT					
				4-47 MHz	47-108 MHz	108-862 MHz	950-2150 MHz	2150-2400 MHz				
21543 21544 21545 21546 45543 S	Estrella	IEC Hembra	R	20 ^{±1}	20 ^{±1}	20 ^{±1}	-	-	-	> 20	> 18	-
		IEC Macho	TV	2 ^{±1}	2 ^{±1}	2 ^{±1}	-	-				-
		F Hembra	SAT	-	-	-	3 ^{±1}	3 ^{±1}				(SAT-IN)
21555 45555 S	Terminal	IEC Hembra	R	15 ^{±1}	15 ^{±1}	15 ^{±1}	-	-	-	> 12	> 18	-
		IEC Macho	TV	9 ^{±1}	9 ^{±1}	9 ^{±1}	-	-				-
		F Hembra	SAT	-	-	-	6 ^{±1}	6 ^{±1}				(SAT-IN)
21565 45565 S	Pasaje	IEC Hembra	R	20 ^{±1}	20 ^{±1}	20 ^{±1}	-	-	< 3	> 12	> 18	-
		IEC Macho	TV	10 ^{±1}	10 ^{±1}	10 ^{±1}	-	-				-
		F Hembra	SAT	-	-	-	11 ^{±1}	11 ^{±1}				(IN-OUT) (SAT-IN)

Tomas R-TV ECUALIZADAS (Impedancia de 75 Ohm)

Ref.	Tipo	Conector	Bandas	ATENUACIÓN DE DERIVACIÓN			Pérdidas de Inserción dB	Aislamiento entre Salidas	Pérdidas de Retorno dB
				Retorno	RADIO	TV			
				4-47 MHz	47-108 MHz	108-1000 MHz			
21533 21534 21535 45533 S	Estrella	IEC Hembra	R	-	2 ^{±1}	-	-	> 20	-
		IEC Macho	TV	2 ^{±1}	-	1 ^{±1}			
21554 45554 S	Terminal	IEC Hembra	R	-	8 ^{±1}	-	-	> 20	> 18
		IEC Macho	TV	8 ^{±1}	-	7 ^{±1}			
21564 45564 S	Pasaje	IEC Hembra	R	-	9 ^{±1}	-	< 1,5	> 20	> 18
		IEC Macho	TV	9 ^{±1}	-	±1			

Tomas para Cargas VE

Descripción



IP65

IK08

Ref. 81751 - Toma de Superficie Schuko para Carga de Vehículos Eléctricos

Ref. 81752 - Toma de Superficie Francesa para Carga de Vehículos Eléctricos

Características

Mecanismos en Termoplástico Técnico - material resistente y no conductor.

Tomas de Corriente Schuko y Francesa:

Características nominales: **16 A / 250 V ~**

Conexión de tornillo

Índice de protección: **IP65 / IK08**

En conformidad con las normas IEC 60884-1; IEC 62196-1; IEC 61851-1

Toma para cargar Vehículos Eléctricos en modo 1 y 2

Toma Reforzada: **probada con ciclos de carga de 8h a 230 V ~ 16 A**

La toma soporta corrientes de hasta 16 A, y la corriente de carga está limitada por el VE y las regulaciones de cada país (8 A a 16 A)

Modo de Carga

MODO 1

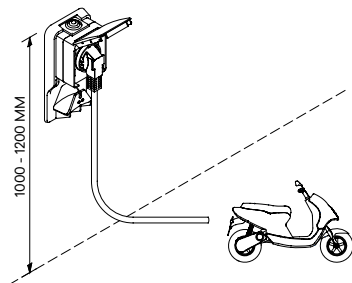

MODO 2

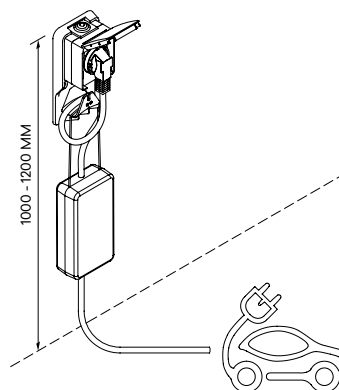

Dimensiones (mm)

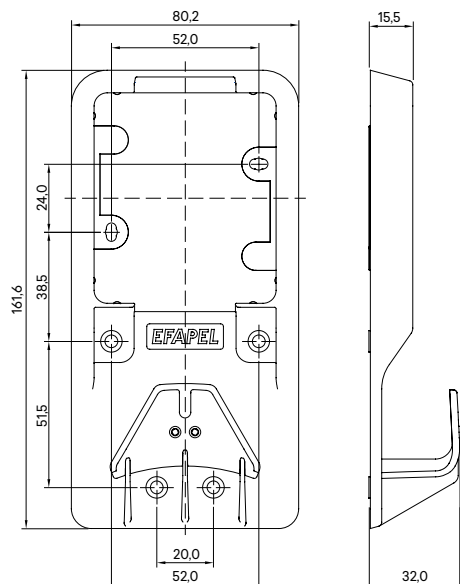

Esquema de Conexión

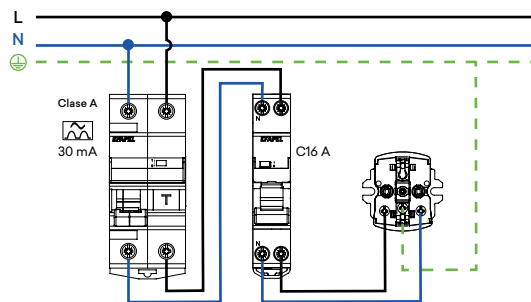

Instalación de una sola toma para cada circuito dedicado

Tomas para Cargas VE

Descripción



IP44

IK08

Ref. 81132 - Toma de Empotrar Schuko para Carga de Vehículos Eléctricos

Ref. 81112 - Toma de Empotrar Francesa para Carga de Vehículos Eléctricos

Características

Mecanismos en Termoplástico Técnico - material resistente y no conductor.

Tomas de Corriente Schuko y Francesa:

Características nominales: **16 A / 250 V ~**

Conexión de tornillo

Índice de protección: **IP44 / IK08**

En conformidad con las normas IEC 60884-1; IEC 62196-1; IEC 61851-1

Toma para cargar Vehículos Eléctricos en modo 1 y 2

Toma Reforzada: **probada con ciclos de carga de 8h a 230 V ~ 16 A**

La toma soporta corrientes de hasta 16 A, y la corriente de carga está limitada por el VE y las regulaciones de cada país (8 A a 16 A)

Modo de Carga

MODO 1

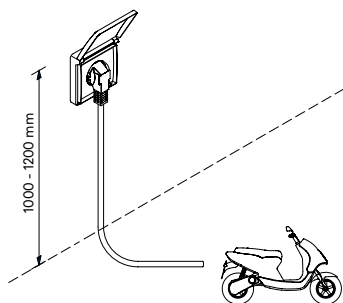

MODO 2

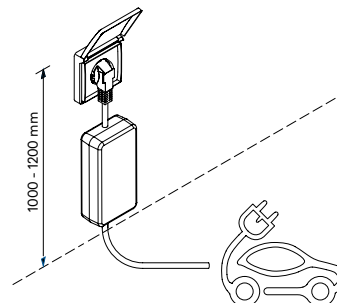

Dimensiones (mm)

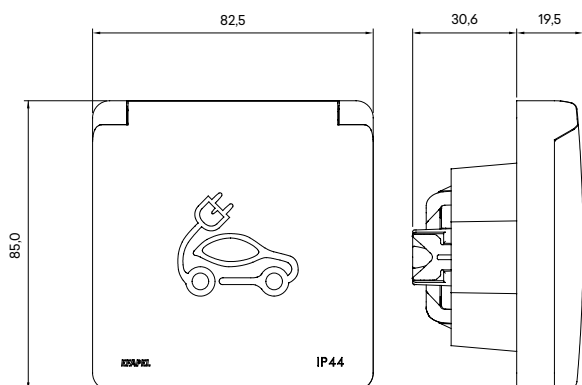

Esquema de Conexión

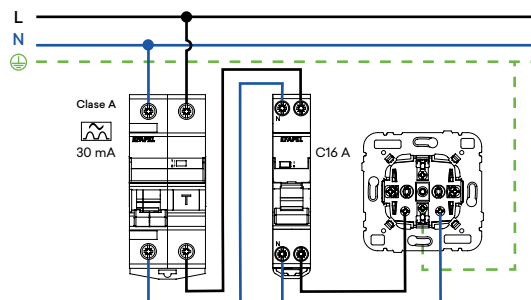

Instalación de una sola toma para cada circuito dedicado

Selección de Instalación

Solo (230 V ~)

Composición



Mandos



Altavoces

Solo es el **Sistema sin Central** - Permite la difusión y control de sonido (FM o Bluetooth*) en un espacio determinado a través del **Mando de Sonido**.

Este sistema se compone de los siguientes elementos:

- Mandos
- Altavoces

* Según la versión del mando

Orquesta (12 V =)

Composición



Central



Mandos



Fuentes de Alimentación



Altavoces

Permite la difusión sonora de una misma señal de audio desde una fuente externa conectada a la **Central** (USB, Bluetooth o Jack 3,5 mm) por diferentes espacios con control de volumen individual a través de los distintos **Mandos**.

Este sistema se compone de los siguientes elementos:

- Central
- Mando
- Fuente de Alimentación
- Altavoces

Fuentes de Alimentación

Descripción



Ref. 75054 - Fuente de Alimentación para Techo Falso 12 V \equiv - 18 W

Ref. 75055 - Fuente de Alimentación para Carril DIN 12 V \equiv - 24 W

Ref. 75056 - Fuente de Alimentación para Carril DIN 12 V \equiv - 54 W

Fuente de Alimentación para Sonido Ambiente Centralizado - 12 V \equiv

Tiene como función transformar la tensión de la red, retificarla y alimentar las Centrales y Mandos de Sonido con una tensión de 12 V \equiv .

Características

Referencia		75054	75055	75056	
Entrada	Tensión	Mínimo	90 V ~	85 V ~	85 V ~
		Normal	100- 240 V ~	100-240 V ~	100-240 V ~
		Máximo	264 V ~	264 V ~	264 V ~
	Frecuencia	50 – 60 Hz	47 – 63 Hz	47 – 63 Hz	
	Consumo máximo	700 mA	900 mA	1200 mA	
Eficiencia	84 %	88%	88%		
Salida	Tensión	Mínimo	10,8 V \equiv	10,8 V \equiv	10,8 V \equiv
		Normal	12 V \equiv	12 V \equiv	12 V \equiv
		Máximo	13,8 V \equiv	13,8 V \equiv	13,8 V \equiv
	Corriente máxima	1,5 A	2 A	4,5 A	
Potencia máxima	18 W	24 W	54 W		
Tipo de instalación		Techo Falso	Canal DIN / Cuadros Eléctricos	Canal DIN / Cuadros Eléctricos	
Nº máximo de mandos		1 Central de Sonido + 2 Mandos de Sonido Local	1 Central de Sonido + 4 Mandos de Sonido Local	1 Central de Sonido + 8 Mandos de Sonido Local	
Observaciones	La red de tubería para la alimentación de la instalación de sonido debe ser independiente de las demás, de forma que no sufras interferencias.				

Dimensiones - 75054 (mm)

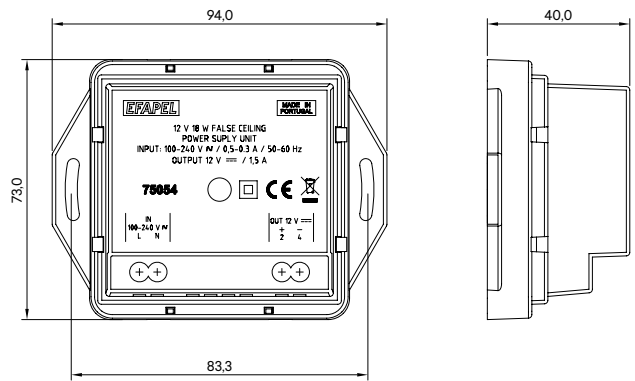

Dimensiones - 75055 (mm)

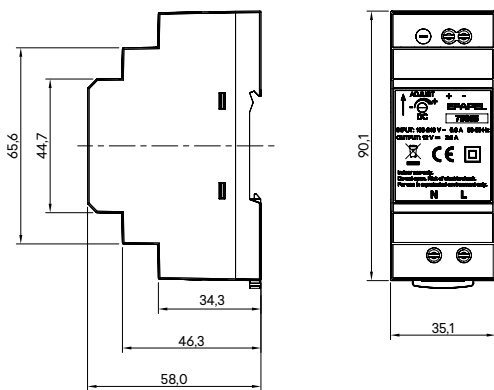

Dimensiones - 75056 (mm)

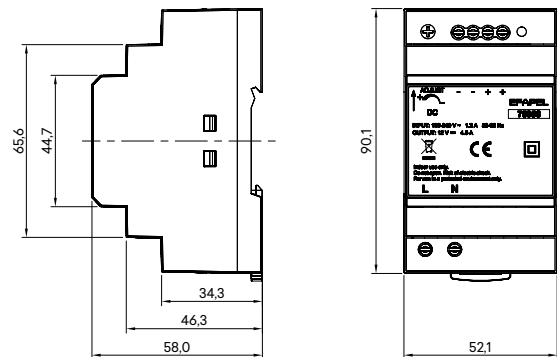

Central de Sonido 12 V \equiv

Descripción



Mecanismos **MEC 21**

Ref. 75211 - Central con USB, Bluetooth y Jack 3,5 mm 12 V \equiv
Acabados - LOGUS 90 | APOLO 5000

Mecanismos **MEC Q45**

Ref. 75411 S - Central con USB, Bluetooth y Jack 3,5 mm 12 V \equiv - 2 Módulos
Acabados - QUADRA | SIZA | LATINA

Tiene como principal función recibir de una fuente externa una señal de audio (USB, Bluetooth y Jack 3,5 mm), acondicionarla y enviarla a todos los Mandos de Sonido de la instalación.

Características

Referencia		75211 75411 S	
Eléctricas	Tensión	Mínimo	11 V \equiv
		Normal	12 V \equiv
Consumo	Consumo	Standby	30 mA
		Máximo	60 mA
Audio	Jack 3,5 mm	Sensibilidad	0,373 Vrms (1,05 Vpp)
	Bluetooth (A2DP)	Alcance	\leq 10 metros
	USB	Formato	.mp3
	Nº máximo de mandos		10 mandos locales
Temperatura de funcionamiento		-10 °C - +45 °C	

Dimensiones MEC 21 (mm)

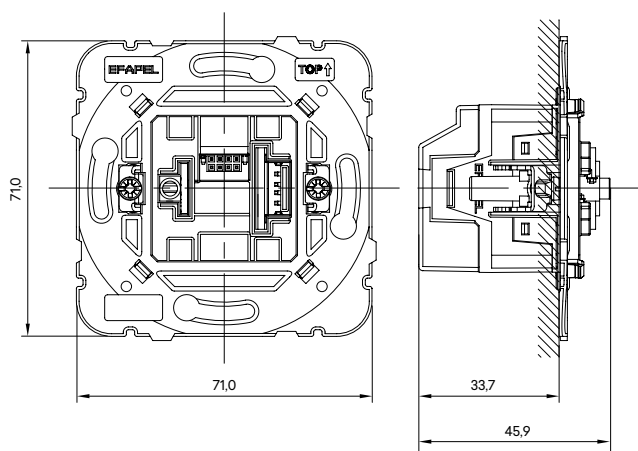

Dimensiones MEC Q45 (mm)

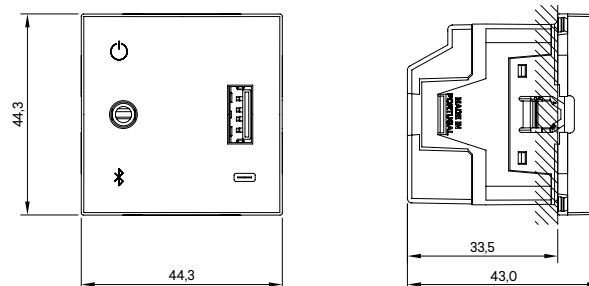

Mandos de Sonido 12 V =

Descripción



Mecanismos **MEC 21**

Ref. 75220 - Mando FM 12 V =

Ref. 75221 - Mando FM y Bluetooth 12 V =

Acabados - LOGUS 90 | APOLO 5000

Mecanismos **MEC Q45**

Ref. 75420 S - Mando FM con Display 12 V = - 2 Módulos

Ref. 75421 S - Mando FM con Display y Bluetooth 12 V = - 2 Módulos

Acabados - QUADRA | SIZA | LATINA

Tiene como principal función recibir el señal de audio desde la Central de Sonido, o del sintonizador interno, o de Bluetooth, amplificarlo y distribuirlo a los altavoces.

Características

Referencia		75220 75420 S	75221 75421 S
Eléctricas	Tensión	Mínimo	11 V =
		Normal	12 V =
	Consumo	Standby	12 mA
		Máximo	< 500 mA
Audio	Banda FM		87.5 - 108.8 MHz
	Bluetooth (A2DP)	Alcance	- / ≤10 metros
	Respuesta en frecuencia		30 Hz a 17 kHz
	Potencia máxima de Salida	Mono	2 W / 8 Ω (RMS)
		Estéreo	2 x 2 W / 8 Ω (RMS)
Temperatura de funcionamiento		-10 °C - +45 °C	

Dimensiones MEC 21 (mm)

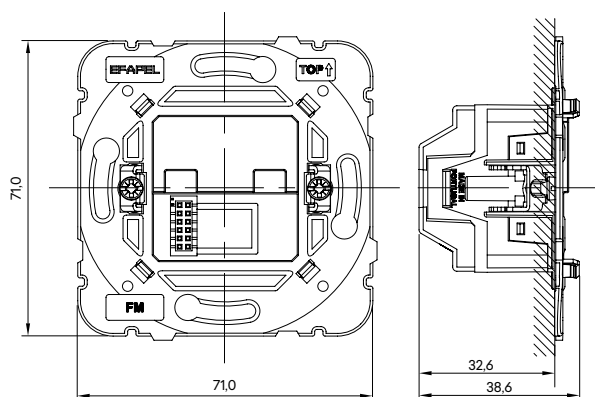

Dimensiones MEC Q45 (mm)

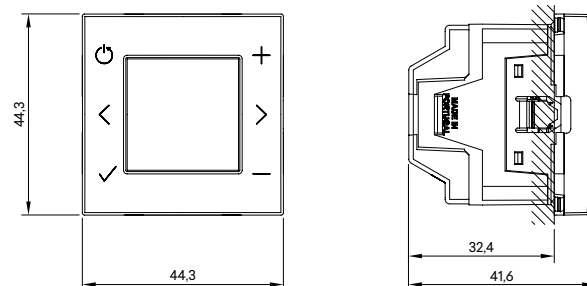

Amplificador 12 V \equiv

Descripción



Ref. 75033 - Amplificador Estéreo para Techo Falso 12 V \equiv

Amplifica la señal de audio proveniente del Mando de Sonido cuando se necesita una potencia sonora superior a la suministrada por un Mando de Sonido.

Características

Referencia		75033	
Eléctricas	Tensión entrada	12 V \equiv	
	Consumo máximo	900 mA	
Audio	Respuesta en frecuencia	35 Hz a 19 kHz	
	Potencia máxima de salida	Mono	12 W / 4 Ω (RMS) 6 W / 8 Ω (RMS)
		Estéreo	12 W + 12 W / 4 Ω (RMS) 6 W + 6 W / 8 Ω (RMS)
Temperatura de funcionamiento		-10 °C - +45 °C	

Dimensiones (mm)

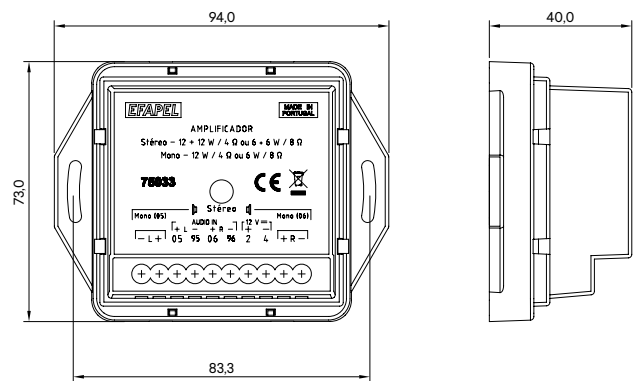

Mandos de Sonido 230 V ~

Descripción



Mecanismos **MEC 21**

Ref. 75200 - Mando FM 230 V ~

Ref. 75201 - Mando FM y Bluetooth 230 V ~

Acabados - **LOGUS 90** | **APOLO 5000**

Mecanismos **MEC Q45**

Ref. 75400 S - Mando FM 230 V ~ - 2 Módulos

Ref. 75401 S - Mando FM con Display y Bluetooth 230 V ~ - 2 Módulos

Acabados - **QUADRA** | **SIZA** | **LATINA**

Tiene como principal función recibir el señal de audio del sintonizador interno o de una fuente externa local (Bluetooth), amplificarlo y distribuirlo a los altavoces.

Características

Referencia		75200 75400 S	75201 75401 S
Eléctricas	Alimentación	100 - 240 V ~ / 50-60 Hz	
	Consumo	Standby	3,6 mA (< 0,3 W)
		Máximo	55 mA (6,3 W)
Audio	Banda FM		87.5 - 108.8 MHz
	Bluetooth (A2DP)	Alcance	- / ≤ 10 metros
	Respuesta en frecuencia		30 Hz a 17 kHz
	Potencia máxima de Salida	Mono	2 W / 8 Ω (RMS)
		Estéreo	2 x 2 W / 8 Ω (RMS)
Temperatura de funcionamiento		-10 °C - +45 °C	

Dimensiones MEC 21 (mm)

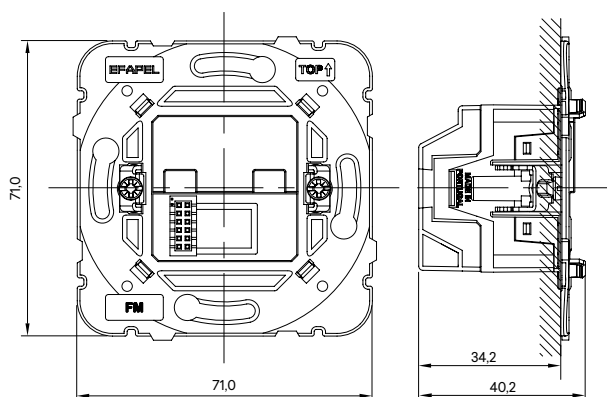

Dimensiones MEC Q45 (mm)

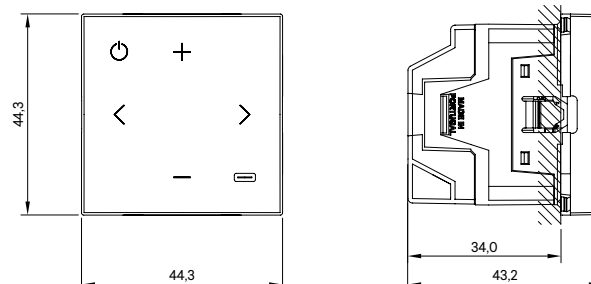

Altavoces

Descripción



Ref. 75141 | 75142 - Altavoces de 2"
Ref. 75131 | 75132 - Altavoces de 3"
Ref. 75121 | 75122 - Altavoces de 5"
Ref. 75104 C | 75122 C - Altavoces de Superficie de 2 Vías Extraplano de 5"

Tienen como función recibir la señal de audio proveniente de los Mandos de Sonido y transformarla en vibraciones que son transmitidas para el medio ambiente, originando el sonido.

Características

Referencia	75141	75142	75131	75132	75121	75122	75104 C	75105 C
Tamaño (Pulgadas)	2"		3"		5"		5"	
Instalación	Empotrar						Superficie	
Rejilla	-	-	Redonda - 75138 T Cuadrada - 75139 T		Redonda - 75128 T Cuadrada - 75129 T		-	
Impedancia	8 Ohm	16 Ohm	8 Ohm	16 Ohm	8 Ohm	16 Ohm	8 Ohm	16 Ohm
Respuesta en frecuencia	450 - 5000 Hz		130 - 20000 Hz		75 - 20000 Hz		80 - 19000 Hz	
Potencia máxima	10 W		30 W		50 W		40 W	
RMS	-		20 W		35 W		25 W	

Dimensiones - 75141 | 75142 (mm)

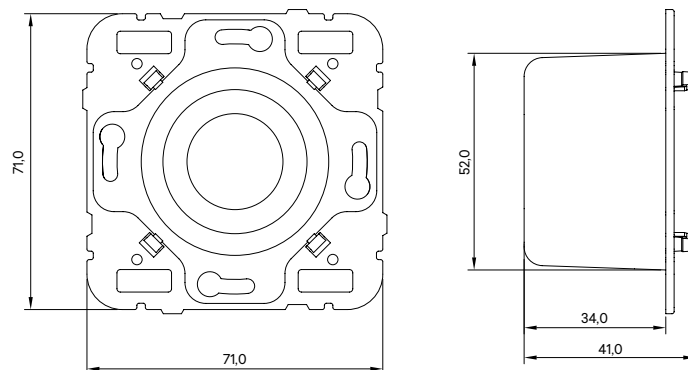

Altavoces

Dimensiones - 75131 | 75132 (mm)

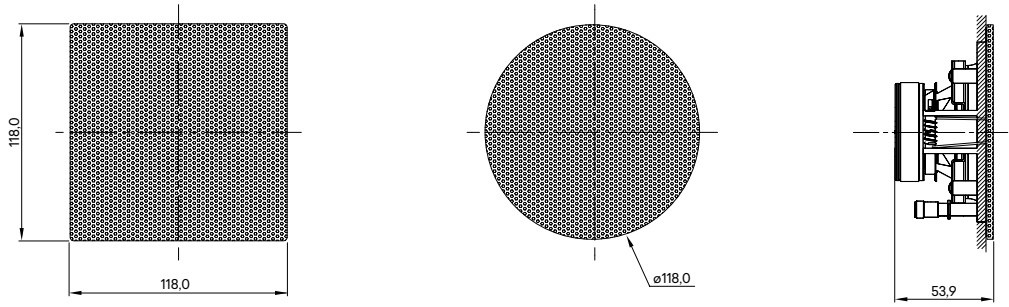

Agujero de 100,0

Dimensiones - 75121 | 75122 (mm)

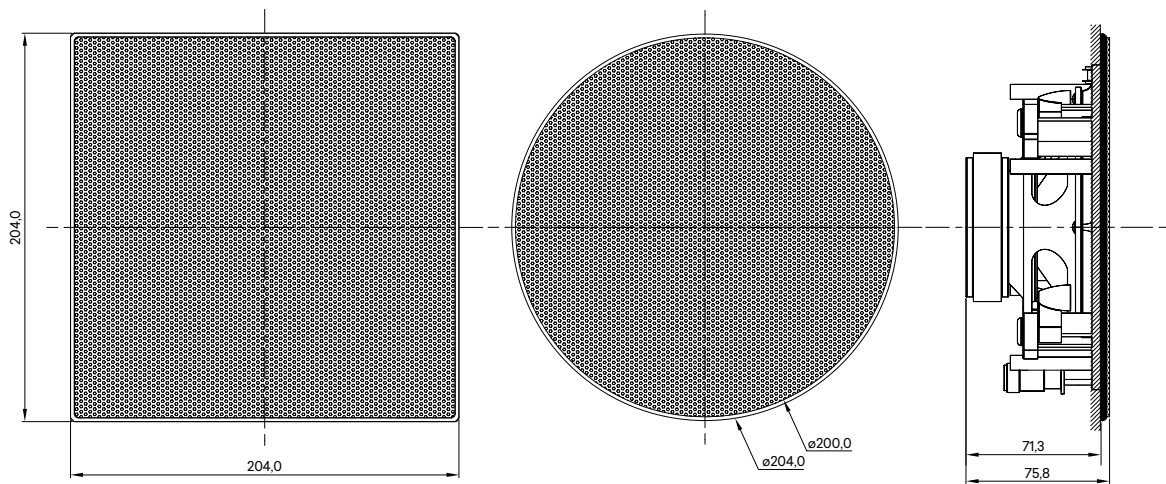

Agujero de 180,0

Dimensiones - 75104 C | 75105 C (mm)

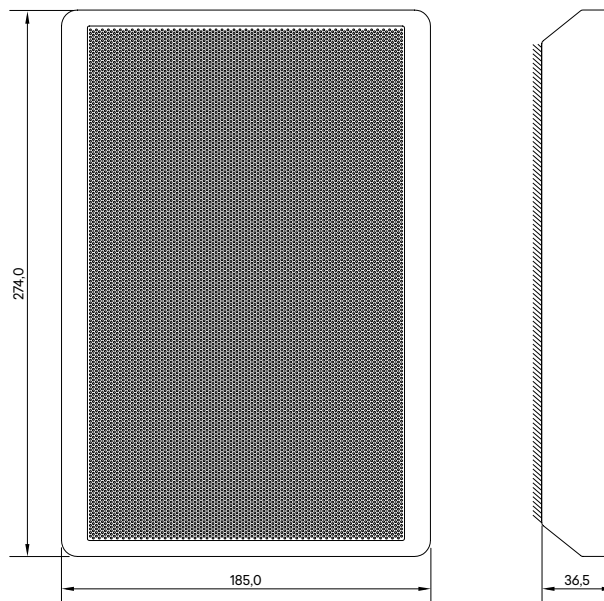

Solo (230 V ~)

Esquemas de Conexión

Estéreo

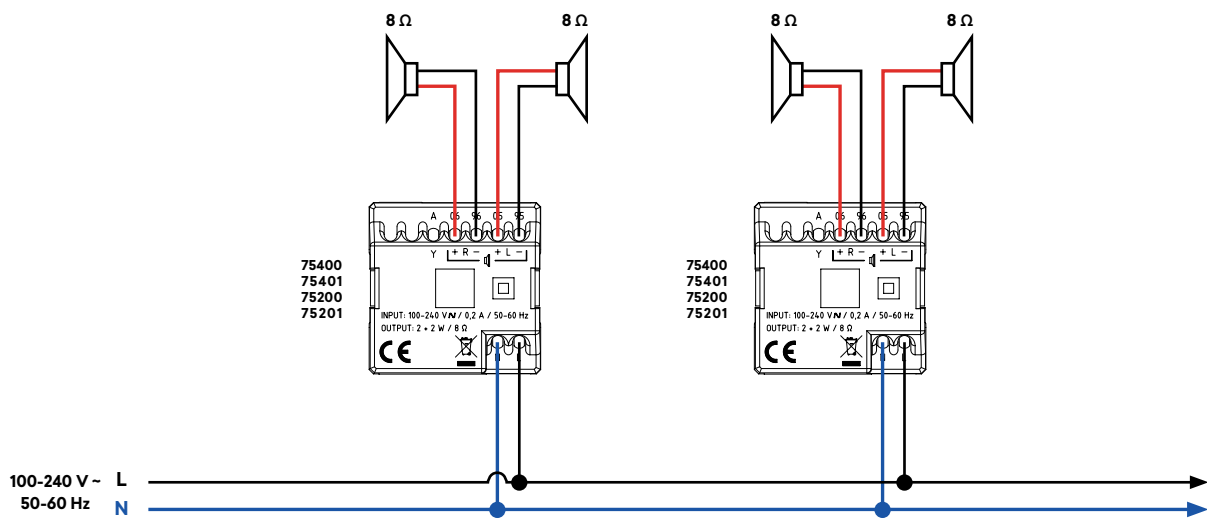

Mono

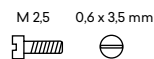
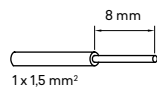
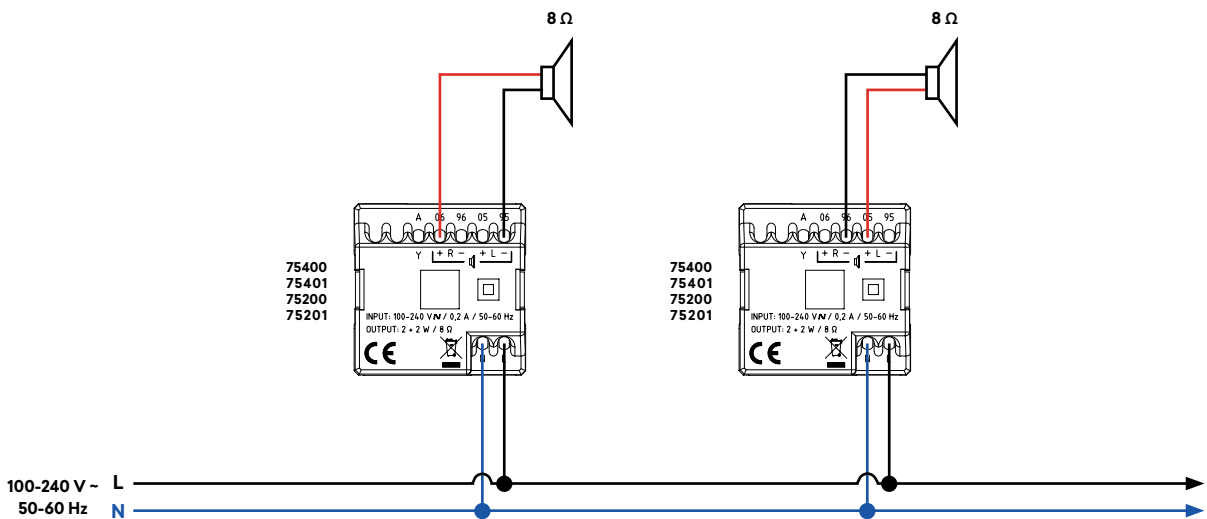

Orquesta (12 V =)

Esquemas de Conexión

Estéreo

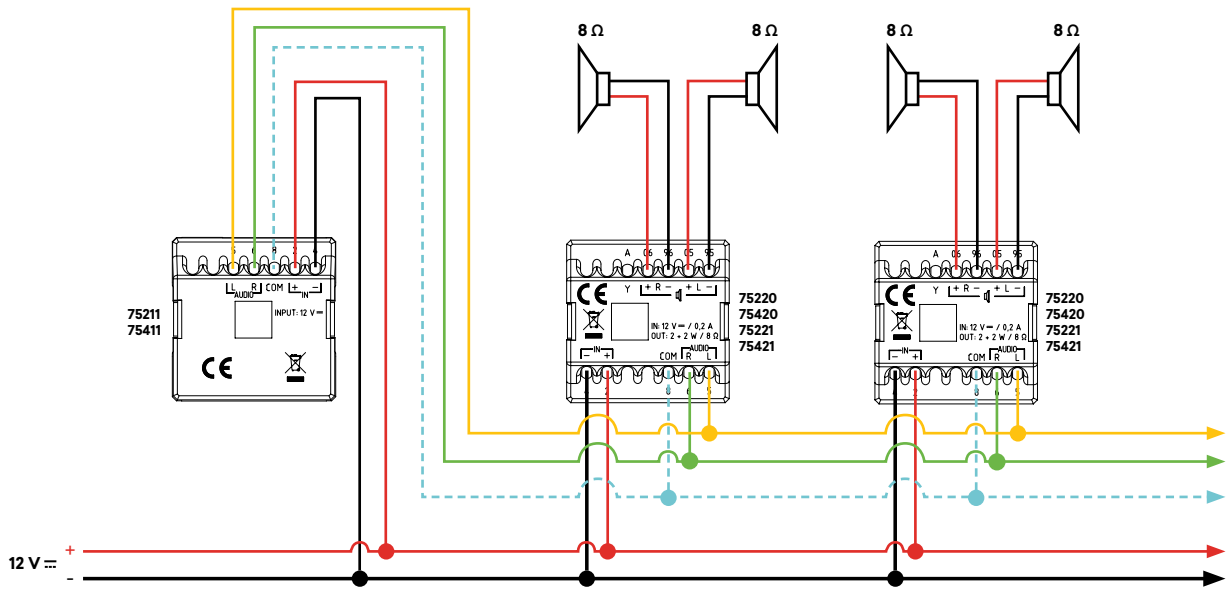

Mono

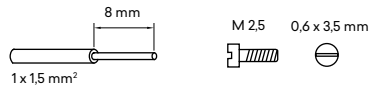
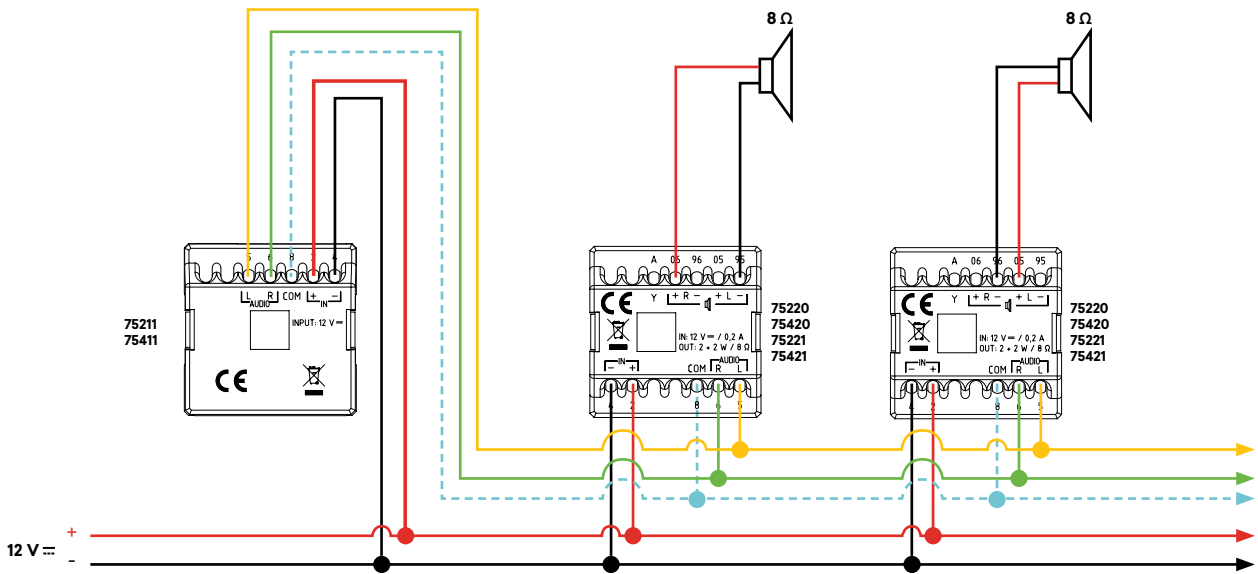

Altavoces

Esquemas de Conexión

Estéreo

Mono

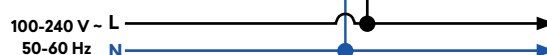
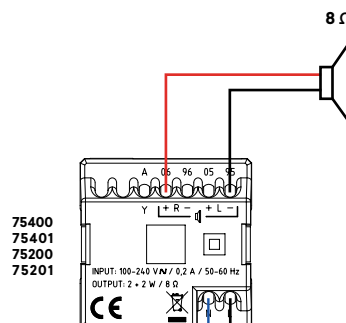
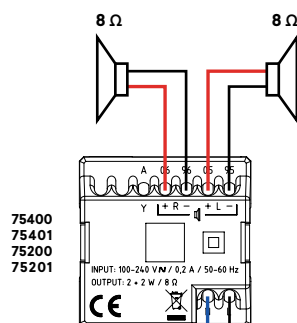
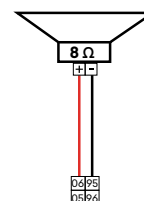
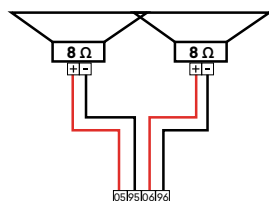
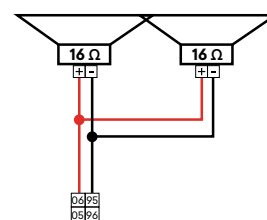
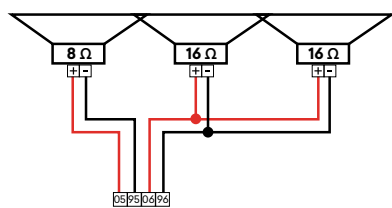
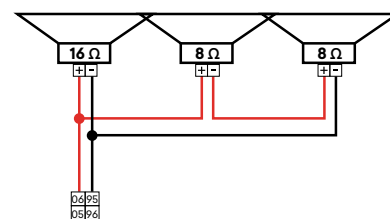
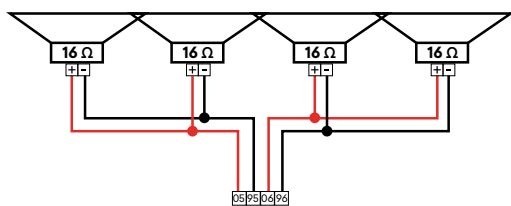
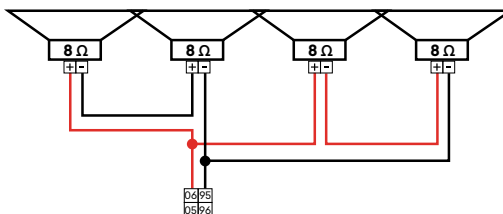
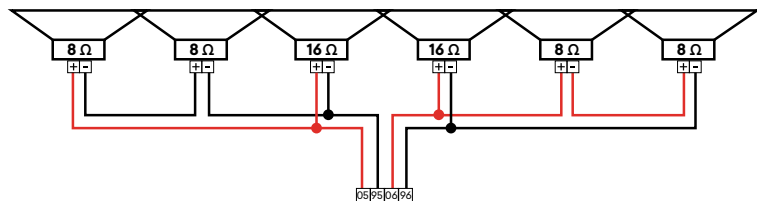

Altavoces

Esquemas de Conexión

Estéreo

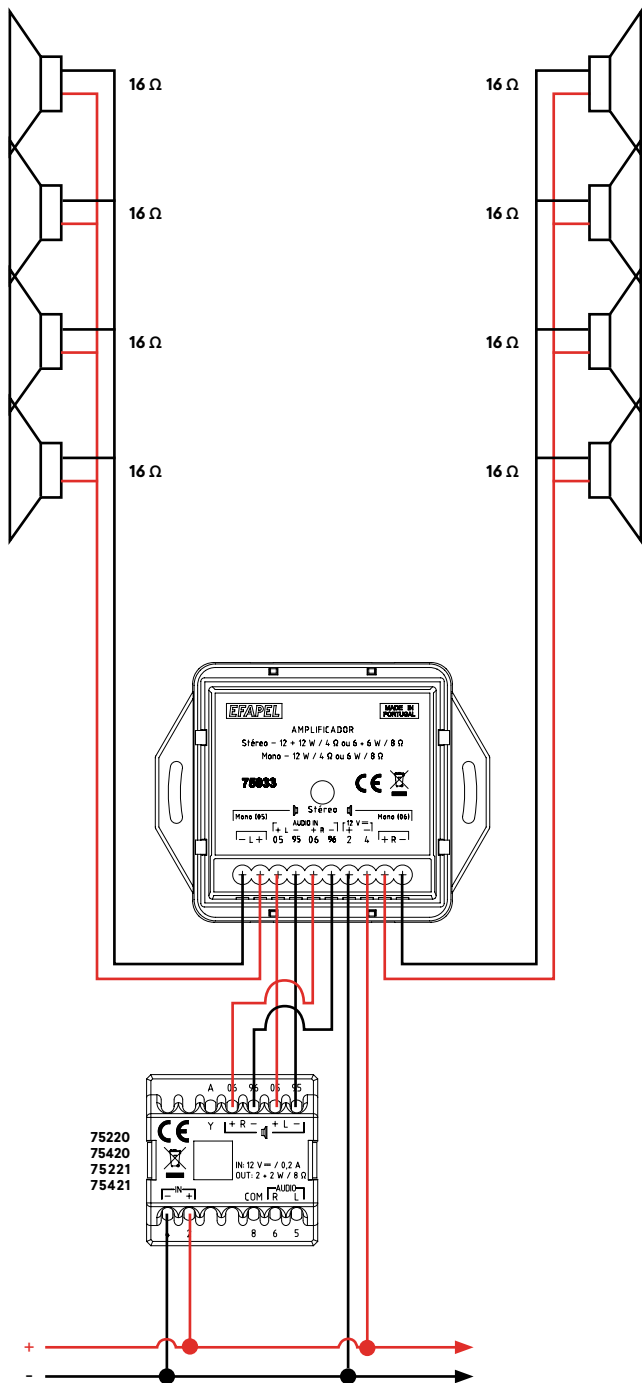

Mono

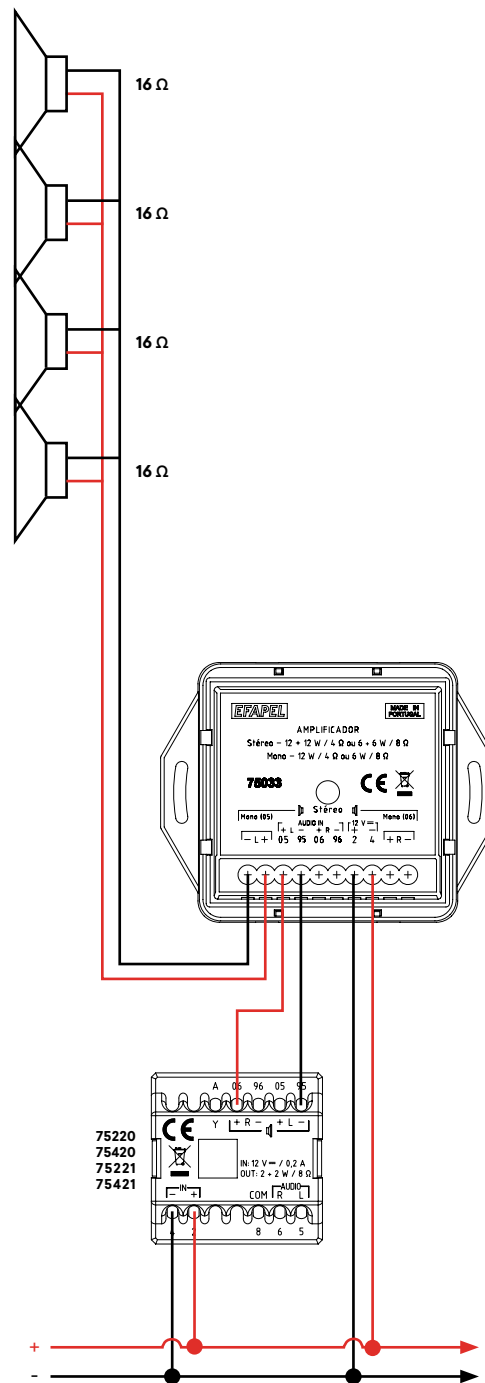

Mecanismos Estancos

Descripción



La serie ESTANCA 48 garantiza un **Índice de Protección IP65** en instalaciones eléctricas en espacios húmedos y polvorientos.

Producida en termoplástico técnico (**resistente a los impactos**), la serie ESTANCA 48 es la solución adecuada para instalaciones eléctricas en garajes, jardines, piscinas, espacios industriales, etc.

BR - Blanco (RAL 9003) y **CZ** - Gris (RAL 7035)

Características

Mecanismos en Termoplástico Técnico - material resistente y no conductor.

Mecanismo de Mando

10 A - 250 V~

Conexión de tornillos. Permite el cable rígido y flexible.

Mecanismos Luminosos.

En conformidad con la norma IEC/EN 60669-1, prueba de acuerdo con 19.3:

Relación entre la corriente nominal del interruptor y la potencia nominal del circuito SBL	
Corriente nominal del interruptor, In [A]	Potencia nominal del circuito SBL [W]
In ≤ 10	100
10 < In ≤ 13	150
13 < In ≤ 16	200
16 < In ≤ 20	250

SBL (inglés) - Lámparas con balastro integrado

Tomas de Corriente

Tomas Schuko y Francesa

16 A - 250 V ~

Conexión de tornillos.

En conformidad con las normas IEC 60884-1; DIN VDE 0620-1 (Schuko) y NF C 61-314 (Francesa)

Tomas de Corriente: Simple, Dobles Vertical y Horizontal

Versatilidad de funciones:

Orificios de drenaje: Los mecanismos de la serie ESTANCA 48 están provistos de dos orificios de drenaje.

Dependiendo de la posición de montaje del producto, deberá abrir aquél orificio que puede en la parte inferior de la caja.

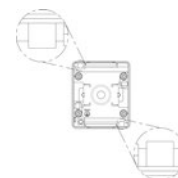

Dimensiones (mm)

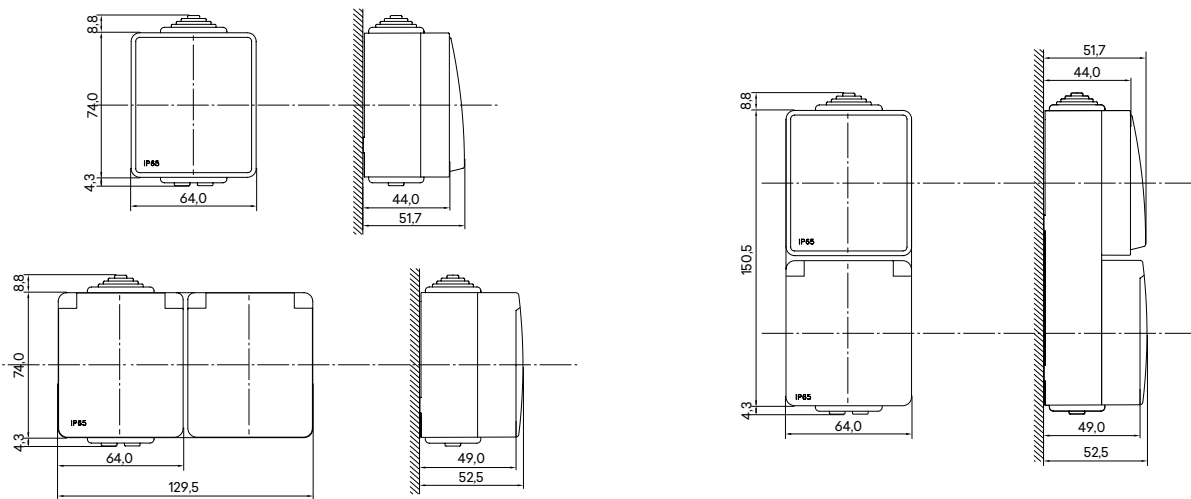

Esquemas de Conexión

Interruptor Unipolar

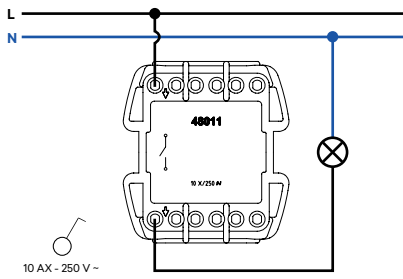

Interruptor Luminoso

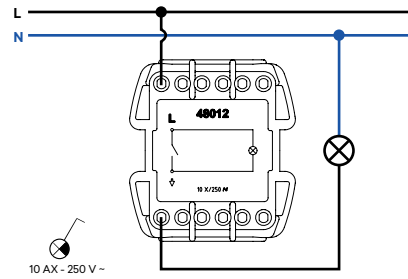

Interruptor con Piloto de Señalización

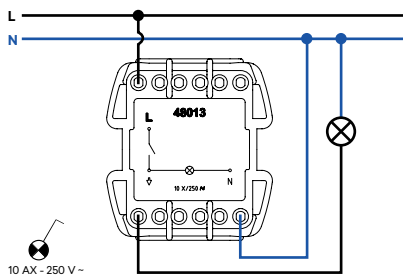

Interruptor Bipolar

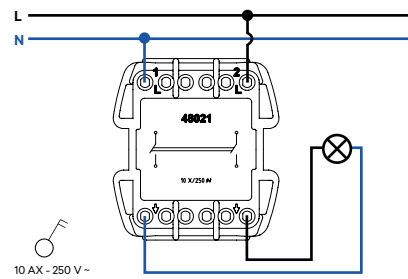

Interruptor Bipolar con Piloto de Señalización

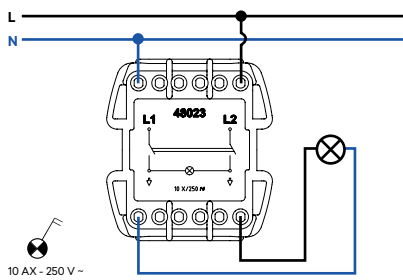

Doble Interruptor

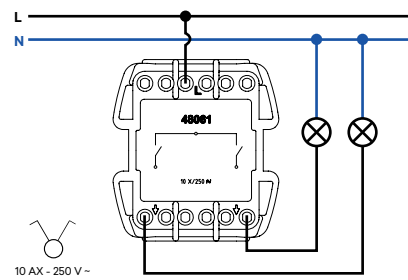

Conmutador

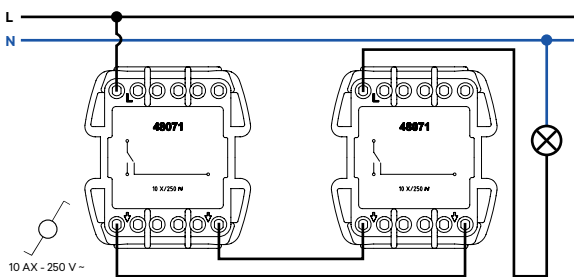

Conmutador Luminoso

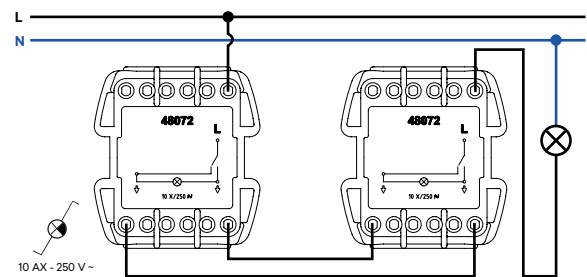

Esquemas de Conexión

Conmutador con Piloto de Señalización

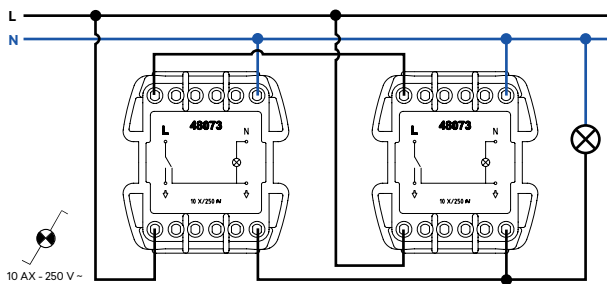

Doble Conmutador

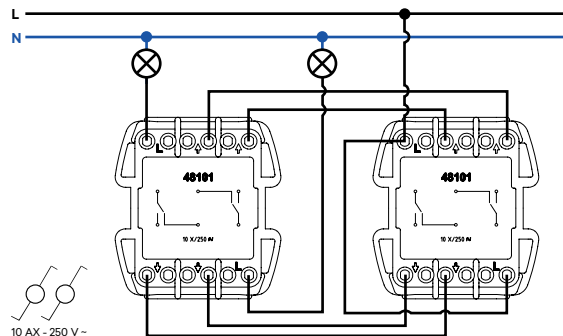

Conmutador de Cruce

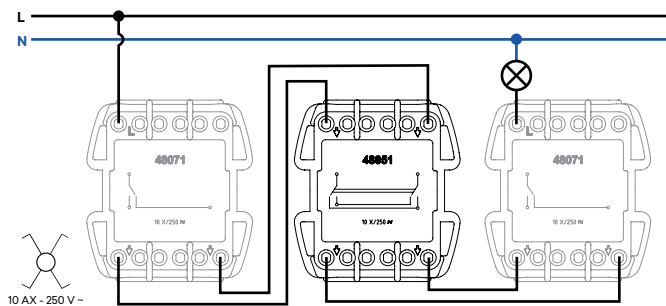

Conmutador de Cruce Luminoso

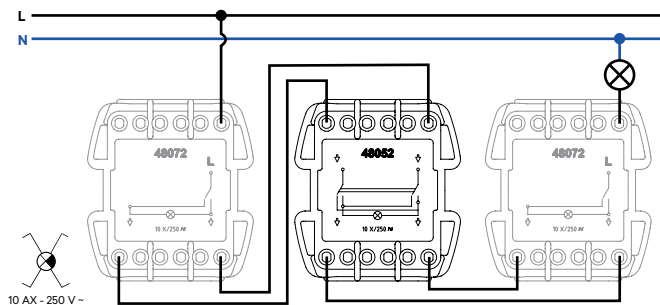

Pulsador

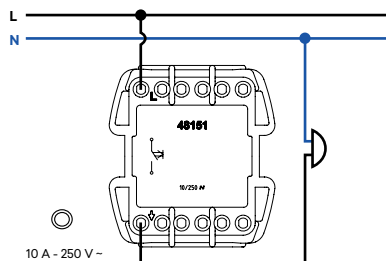

Pulsador Luminoso de 250 V ~

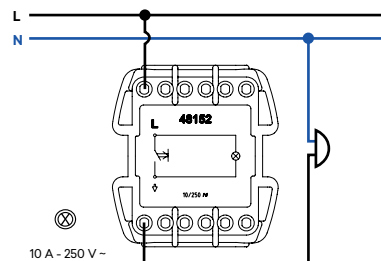

Pulsador Luminoso de 12 V =

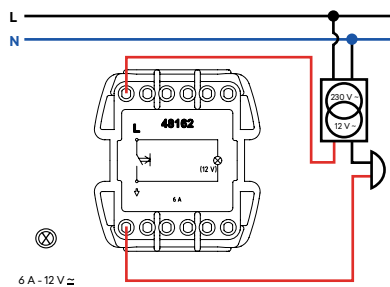

Interruptor para Persiana

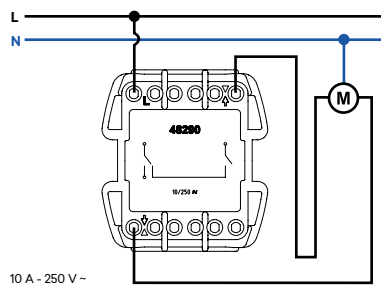

Esquemas de Conexión

Doble Pulsador para Persiana

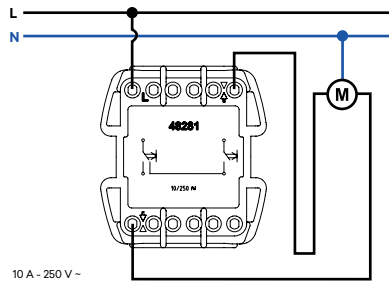

Doble Pulsador Conmutador para Persiana
(Mando de un punto)

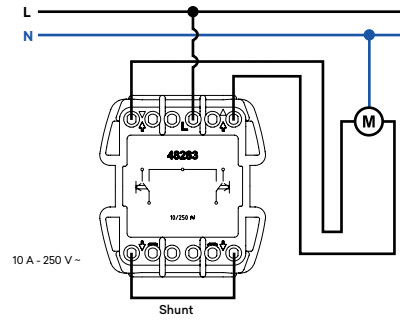

Doble Pulsador Conmutador para Persiana
(Mando de dos o más puntos)

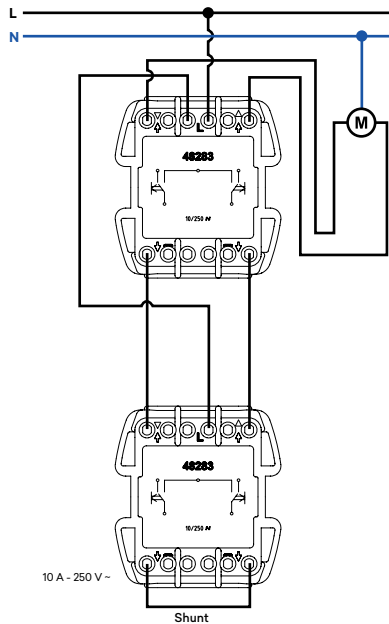

Mecanismos de Superficie

Descripción



Con un discreto diseño, la serie **3700** se presenta como una **versátil solución para espacios profesionales o públicos** (mercados, oficinas, escuelas, ...).

Aplicable en instalaciones eléctricas de **superficie** y con **canal de la ETS 10**.

Producto comercializado de forma completa.

BR - Blanco (RAL 9003), el mismo que es utilizado en los Canales Técnicos EFAPEL.

Características

Mecanismos en Termoplástico Técnico - material resistente y no conductor.

Mecanismo de mando

10 A - 250 V~

Conexión de tornillos. Permite el cable rígido y flexible.

Mecanismos Luminosos.

En conformidad con la norma IEC/EN 60669-1, prueba de acuerdo con 19.3:

Relación entre la corriente nominal del interruptor y la potencia nominal del circuito SBL	
Corriente nominal del interruptor, I_n [A]	Potencia nominal del circuito SBL [W]
$I_n \leq 10$	100
$10 < I_n \leq 13$	150
$13 < I_n \leq 16$	200
$16 < I_n \leq 20$	250

SBL (inglés) - Lámparas con balastro integrado

Tomas de Corriente

Tomas Schuko y Francesa

16 A - 250 V~

Conexión de tornillos.

Disponible en los colores Blanco, Rojo e Naranja

En conformidad con las normas IEC 60884-1; DIN VDE 0620-1 (Schuko) y NF C 61-314 (Francesa)

Versatilidad de funciones: Mecanismo de Mando, Mando para Persianas Eléctricas, Tomas de Corriente, Tomas de TV, Tomas de Teléfono, Tomas Informáticas, etc...

Adaptable a todos los canales del ETS 10 - Molduras y Zócalo utilizando el adaptador lateral para cada uno de los canales.

Dimensiones (mm)

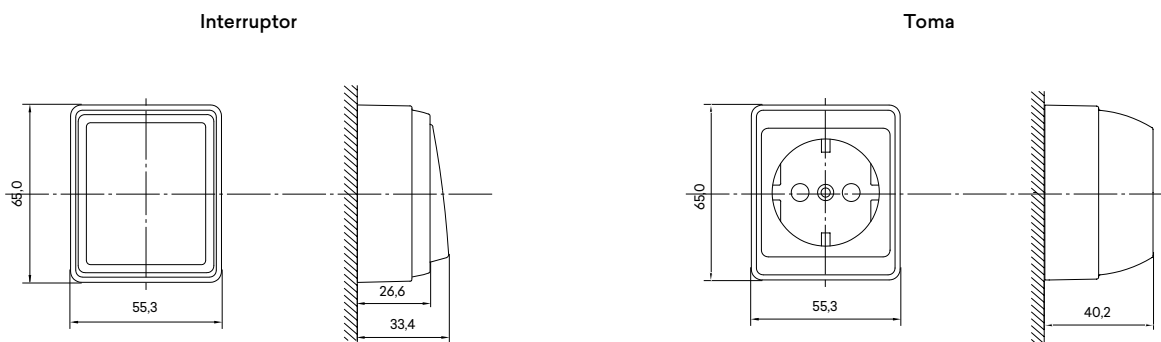

Mecanismos de Superficie

Descripción



La serie **47** fue concebida para instalaciones eléctricas de **superficies** y para instalaciones con **canal de la ETS 10**.

La serie **47** proporciona un encuadre armonioso en espacios residenciales, oficinas, escuelas, etc.

Producto comercializado de forma semi-montado.

BR - Blanco (RAL 9003), el mismo que es utilizado en los Canales Técnicos EFAPEL.

Características

Mecanismos en Termoplástico Técnico - material resistente y no conductor.

Mecanismo de mando

10 A - 250 V~

Conexión de tornillos. Permite el cable rígido y flexible.

Mecanismos Luminosos.

En conformidad con la norma IEC/EN 60669-1, prueba de acuerdo con 19.3:

Relación entre la corriente nominal del interruptor y la potencia nominal del circuito SBL	
Corriente nominal del interruptor, I_n [A]	Potencia nominal del circuito SBL [W]
$I_n \leq 10$	100
$10 < I_n \leq 13$	150
$13 < I_n \leq 16$	200
$16 < I_n \leq 20$	250

SBL (inglés) - Lámparas con balastro integrado

Tomas de Corriente

Tomas Schuko y Francesa

16 A - 250 V~

Conexión de tornillos.

Disponible en los colores Blanco, Rojo e Naranja

En conformidad con las normas IEC 60884-1; DIN VDE 0620-1 (Schuko) y NF C 61-314 (Francesa)

Versatilidad de funciones: Mecanismo de Mando, Mando para Persianas Eléctricas, Tomas de Corriente, Tomas de TV, Tomas de Teléfono, Tomas Informáticas, etc...

Adaptable a todos los canales del ETS 10 - Molduras utilizando la caja adaptadora para cada uno de los canales.

Dimensiones (mm)

Interruptor con Caja

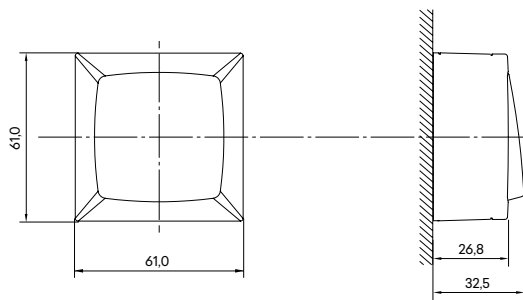

Toma con Caja

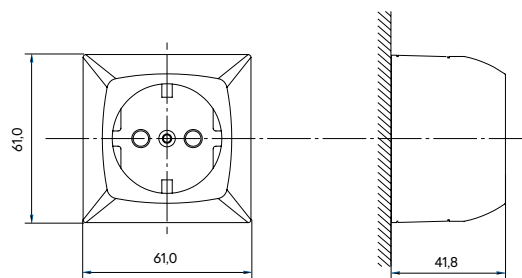

Mecanismos de Superficie

Descripción



La serie **2600** nos transporta al pasado, recordando las antiguas tendencias *vintage*.

Fácil de montar, la serie **2600** es la solución ideal para instalaciones de superficies y para **pequeñas remodelaciones**.

MF - Marfil

Características

Mecanismos en Termoplástico Técnico - material resistente y no conductor.
 Los mecanismos para montaje de superficie deben ser aplicados sobre una base de material aislante.

Mecanismo de mando

10 A - 250 V~

Conexión de tornillos. Permite el cable rígido y flexible.

En conformidad con la norma IEC/EN 60669-1, prueba de acuerdo con 19.3:

Relación entre la corriente nominal del interruptor y la potencia nominal del circuito SBL	
Corriente nominal del interruptor, In [A]	Potencia nominal del circuito SBL [W]
$I_n \leq 10$	100
$10 < I_n \leq 13$	150
$13 < I_n \leq 16$	200
$16 < I_n \leq 20$	250

SBL (inglés) - Lámparas con balastro integrado

Tomas de Corriente

Tomas Schuko

16 A - 250 V~

Conexión de tornillos.

En conformidad con las normas IEC 60884-1

Dimensiones (mm)

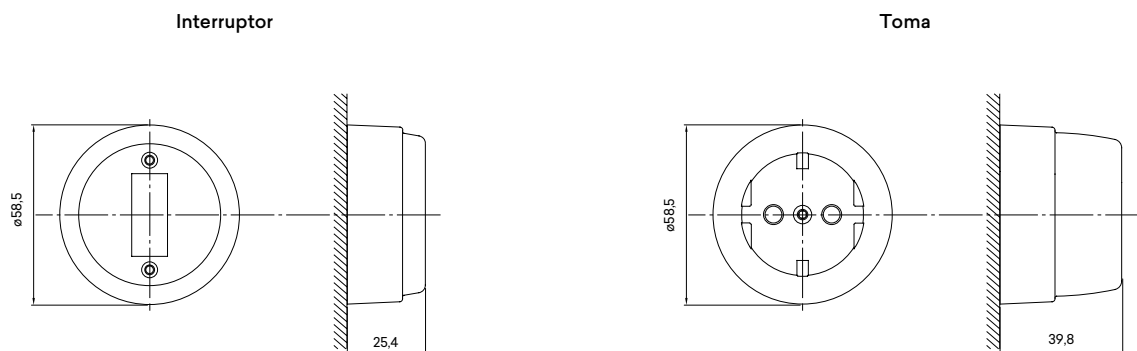

Esquemas de Conexión

Interrupor Unipolar

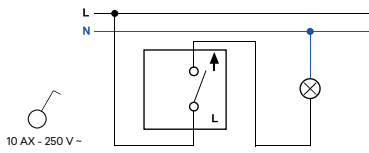

Interrupor Luminoso

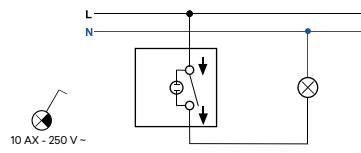

Interrupor con Piloto de Señalización

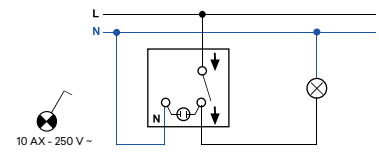

Doble Interrupor

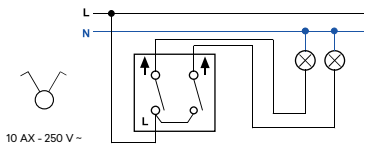

Conmutador

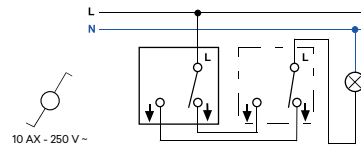

Conmutador Luminoso

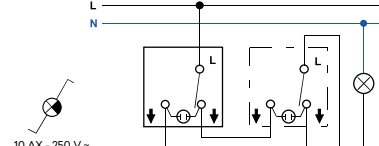

Conmutador con Piloto de Señalización

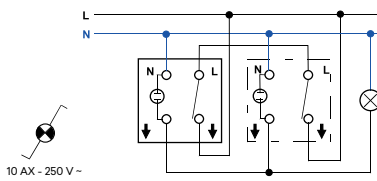

Doble Conmutador

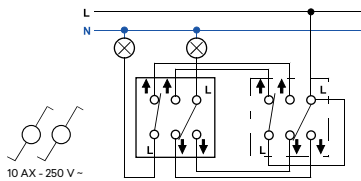

Conmutador de Cruce

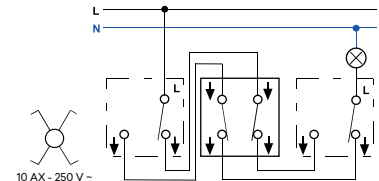

Pulsador

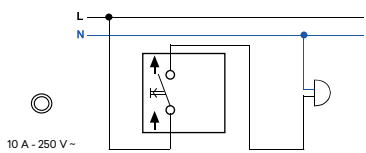

Pulsador Luminoso

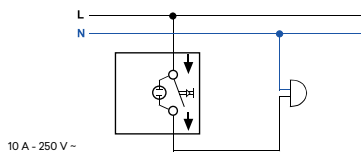

Pulsador

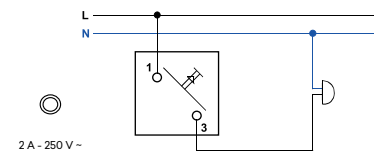

Pulsador Luminoso de 250 V ~

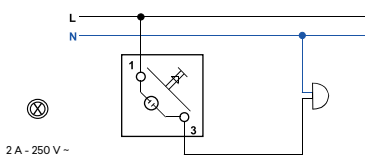

Pulsador Luminoso de 12 V

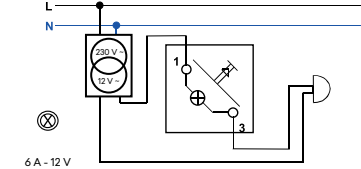

Interrupor para Persiana

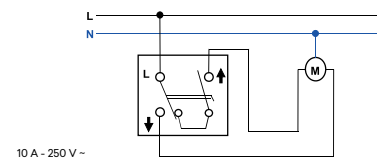

Doble Pulsador para Persiana

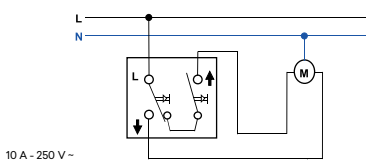

Tomas de Radio, Televisión y Satélite

Tomas R-TV-SAT LINEALES (Impedancia de 75 Ohm)

Ref.	Tipo	Conector	Bandas	ATENUACIÓN DE DERIVACIÓN					Pérdidas de Inserción dB	Aislamiento entre Salidas	Pérdidas de Retorno dB	Paso de Corriente
				Retorno	RADIO	TV	SAT					
				4-47 MHz	47-108 MHz	108-862 MHz	950-2150 MHz	2150-2400 MHz				
37550 47550	Estrella	IEC Macho	R - TV	1 st	1 st	3 st	-	-	-	-	-	
		F Hembra	SAT	-	-	-	6 st	6 st	-	-	500 mA	

Tomas R-TV ECUALIZADAS (Impedancia de 75 Ohm)

Ref.	Tipo	Conector	Bandas	ATENUACIÓN DE DERIVACIÓN			Pérdidas de inserción dB	Aislamiento entre Salidas	Pérdidas de Retorno dB
				Retorno	RADIO	TV			
				4-47 MHz	47-108 MHz	108-1000 MHz			
37531 47531	Estrella / Terminal	IEC Hembra	R	-	1 st	-	-	-	-
		IEC Macho	TV	0,52 st	-	0,52 st			
37532 47532	Pasaje	IEC Hembra	R	-	6 st	-	< 2	-	-
		IEC Macho	TV	6 st	-	6 st			

Caja de Suelo - 4 Módulos

Descripción



IK08

Ref. 83002 C

Caja de instalación en hormigón a través de la caja de empotrar (Ref. 83052) y en suelo técnico mediante garras.

Disponible en los colores **CZ** - Gris, **AT** - Antracita y **BR** - Blanco.

Aplicable con mecanismos **MEC Q45**.

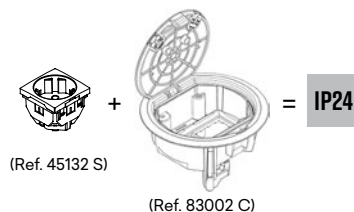

Esquema de Montaje

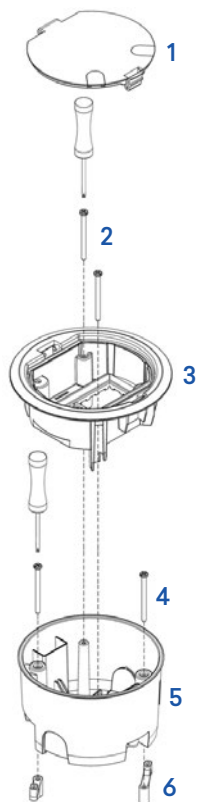

1 - Tapa de Caja de Suelo - 4 Módulos.

2 - Tornillo autorroscante para garra plástica.

3 - Caja de Suelo - 4 Módulos (**Ref. 83002 C**).

4 - Tornillo autorroscante para garra plástica.

5 - Caja de Empotrar para Caja de Suelo - 4 Módulos (**Ref. 83052**).

6 - Garra plástica para Cajas de Suelo.

Dimensiones (mm)

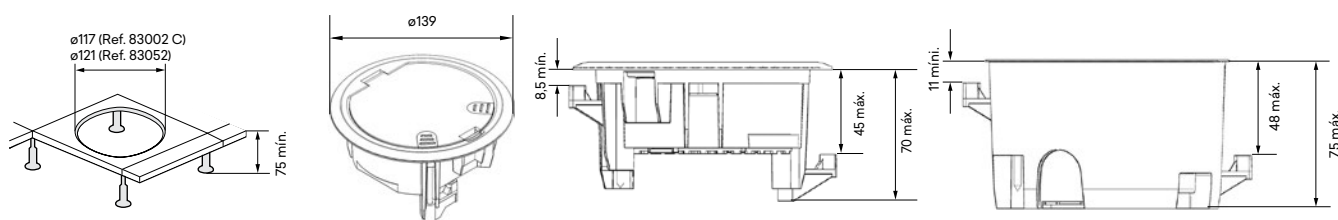

Cajas de Suelo - 8, 12, 16, 24 Módulos

Descripción



IK10

Ref. 83004 C | 83006 C | 83008 C | 83012 C

Caja de instalación en hormigón a través de las cajas de empotrar y en suelo técnico mediante garras.

Disponible en los colores **CZ** - Gris, **AT** - Antracita.

Disponible con Tapa Inox (**Ref. 83008 C**) en los colores **ZI** - Gris/Inox, **AI** - Antracita/Inox.

Aplicable con mecanismos **MEC Q45**.

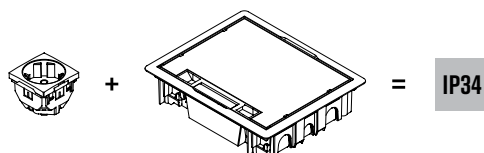

Instalación en Suelo Técnico

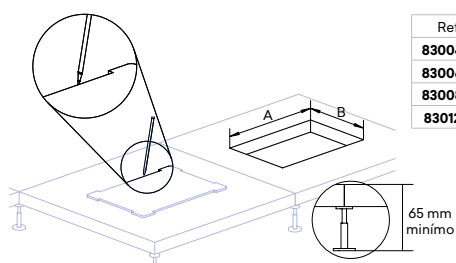

Ref.	A (mm)	B (mm)
83004 C	234	144
83006 C	234	189
83008 C	234	234
83012 C	347	234

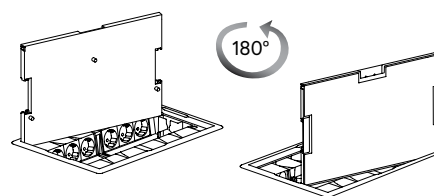
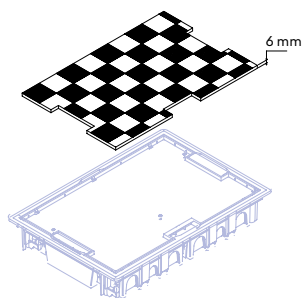
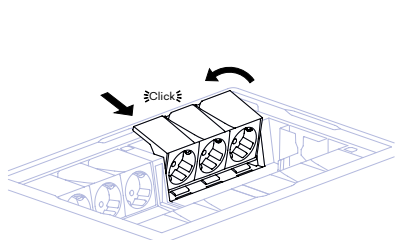
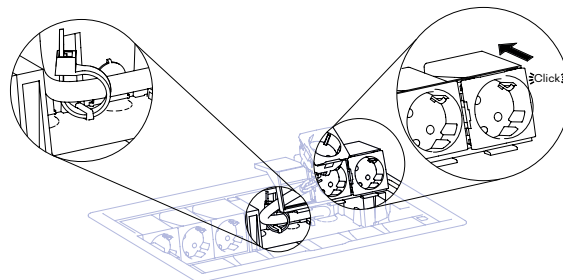
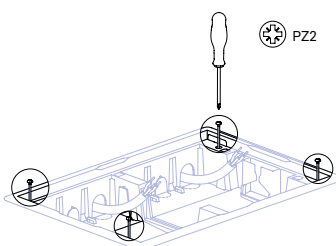
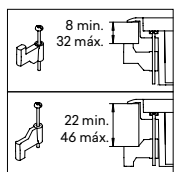
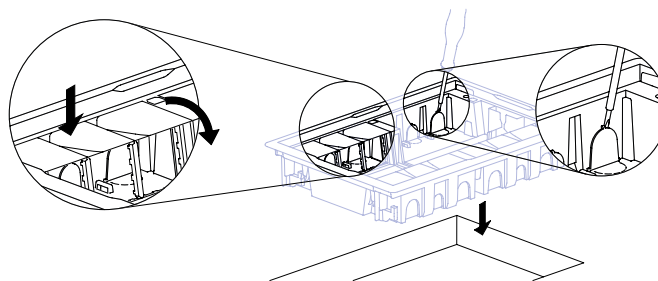

Dimensiones (mm)

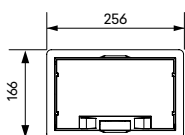

8 Módulos
Ref. 83004 C

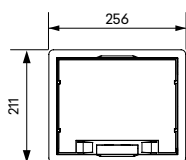

12 Módulos
Ref. 83006 C

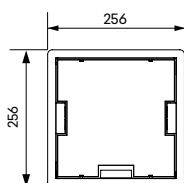

16 Módulos
Ref. 83008 C

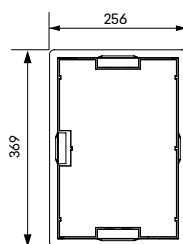

24 Módulos
Ref. 83012 C

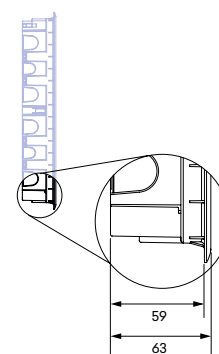

Cajas de Suelo - 8, 12, 16, 24 Módulos

Instalación en Hormigón con Caja de Empotrar

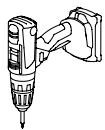

Ref	
83054	8 Módulos
83056	12 Módulos
83058	16 Módulos
83062	24 Módulos

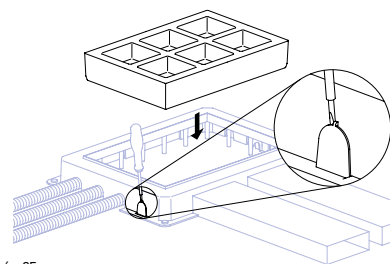
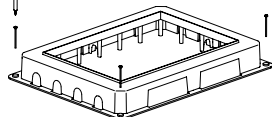

Ø máx: 25 mm
□ máx: 120 mm x 40 mm

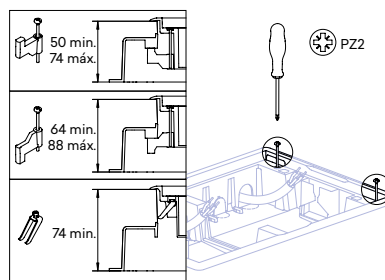
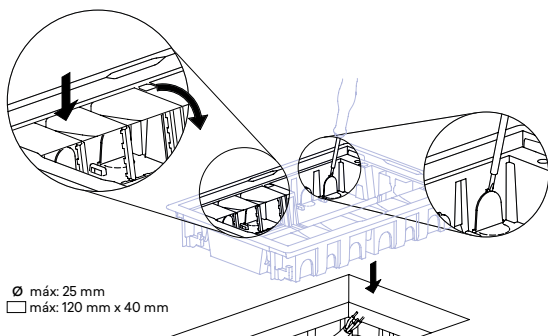
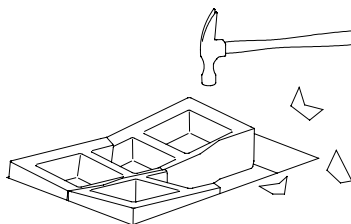
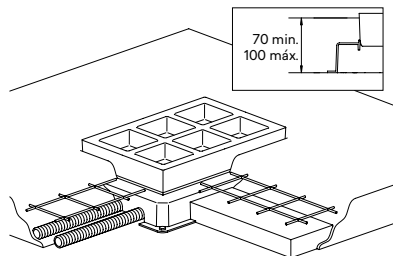

Ø máx: 25 mm
□ máx: 120 mm x 40 mm

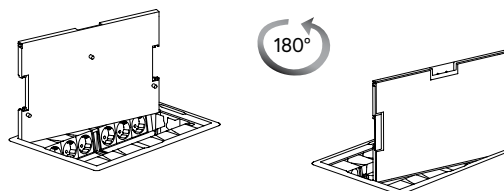
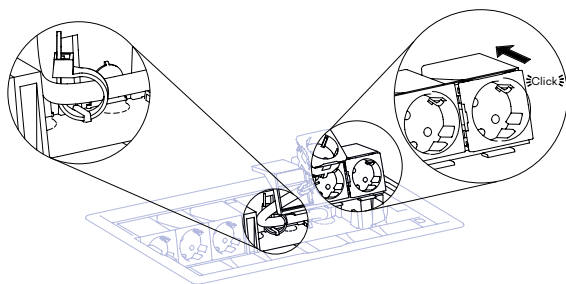

Dimensiones (mm)

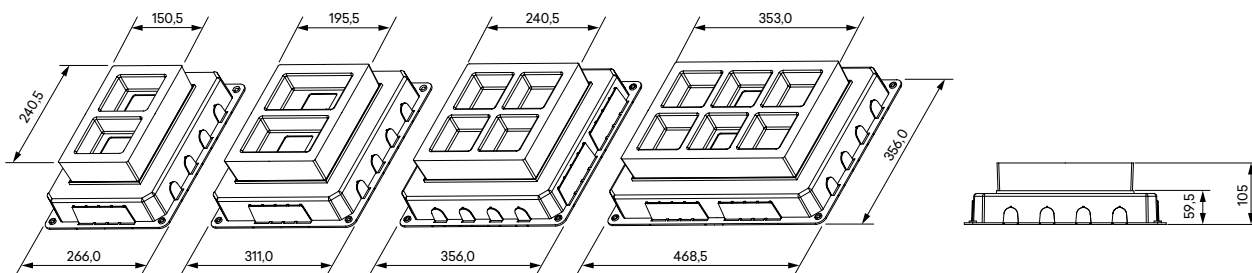

Normas EN 60670-1; EN 60670-24

Sección 7	Clasificación	4, 8, 12, 16 y 24 Módulos
7.1	Naturaleza del material	Aislante
7.2	Tipo de instalación	Empotrada, semiempotrada o integrada en paredes, techos o suelos, combustibles
		Empotrada, semiempotrada o integrada en huecos o divisiones (techos falsos, paredes, suelos), mobiliario
		Para instalación tipo túnel, durante la fase de proyección del hormigón (7.6)
		Respecto al tratamiento del suelo: en cajas y carcasas para instalación en suelos sometidos a tratamiento en seco
7.3	Tipo de entradas (salidas)	Con entradas para tubos lisos u ondulados
7.4	Medios de fijación de cables o tubos	Sin fijación
7.5	Temperaturas mínimas y máximas durante la instalación	-25 °C a +60 °C
7.6	Temperatura máxima durante la fase de llenado de hormigón	90 °C
7.8	Medios de fijación de los mecanismos a las cajas	Cajas diseñadas para recibir otros medios de fijación
7.101	Tipo de tapa móvil	Envoltura con tapa móvil extraíble

Ensayos - Normas EN 50085-1; EN 50085-2-2

Sección 10	Clasificación	4 Módulos	8, 12, 16 y 24 Módulos
10.3.2	Ensayo de choque a la resistencia mecánica para instalación y aplicación	2 J	5 J
10.3.2	EN 50102 - Ensayo de IK	IK08	IK10
10.5.1	IEC 60884-1 – NP 1260 Fijación de mecanismos de baja tensión – Ensayo de resistencia a la extracción	Fuerza de extracción declarada: 90 N 1,5 x 90 = 135 N	
10.5.103	Resistencia a la carga vertical aplicada a través de una superficie de pequeña superficie	750 N	
10.5.104	Resistencia a la carga vertical aplicada a través de una superficie de gran superficie	3000 N	

Puesto de Trabajo de Superficie - 2x4 + 4x4 Módulos

Descripción



Ref. 83410 S

Puesto de trabajo para instalación de superficie.

Disponible en los colores **BR** - Blanco, **BM** - Blanco Mate, **PM** - Negro Mate, **AL** - Aluminio.

Aplicable con mecanismos **MEC Q45**.

Instalación

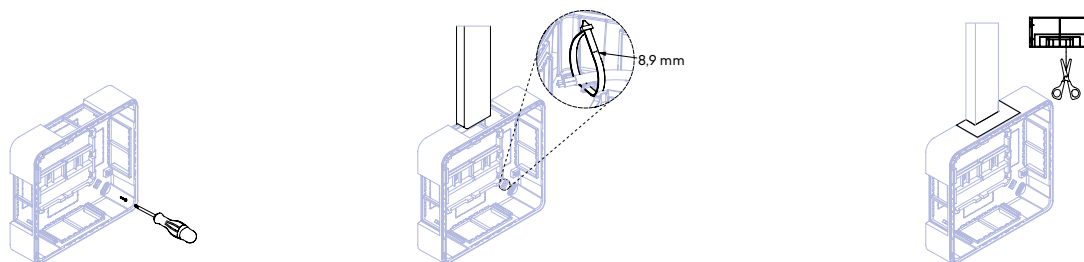

Montaje con Mecanismos Mec Q45

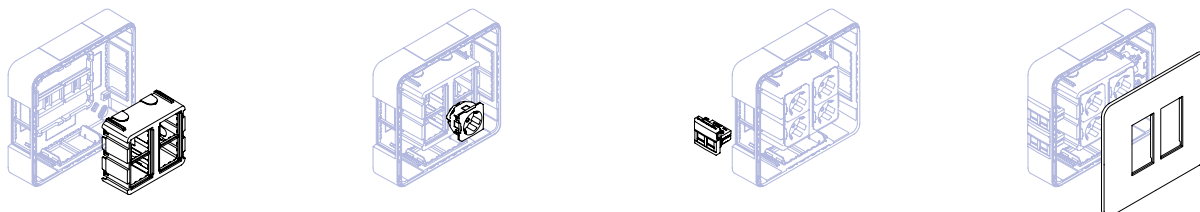

Montaje con MODUS 55

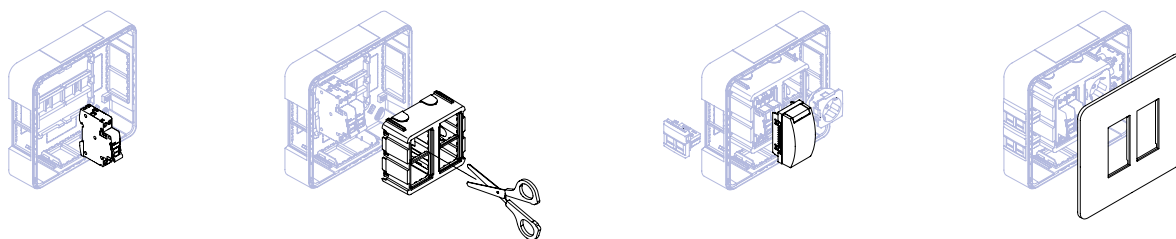

Dimensiones (mm)

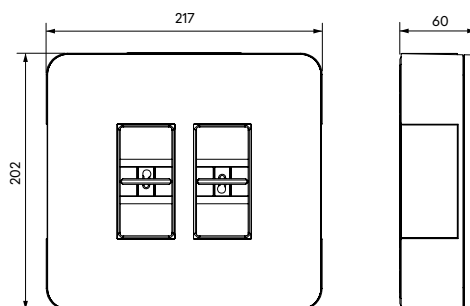

Puestos de Trabajo Superficies - 2x4 | 3x4 | 4X4 Módulos

Descripción



Ref. 83411 S | 83412 S | 83413 S

Puestos de trabajos para instalación de superficie.

Disponible en los colores **BR** - Blanco, **BM** - Blanco Mate, **PM** - Negro Mate, **AL** - Aluminio.

Aplicable con mecanismos **MEC Q45**.

Instalación



Montaje con Mecanismos MEC Q45

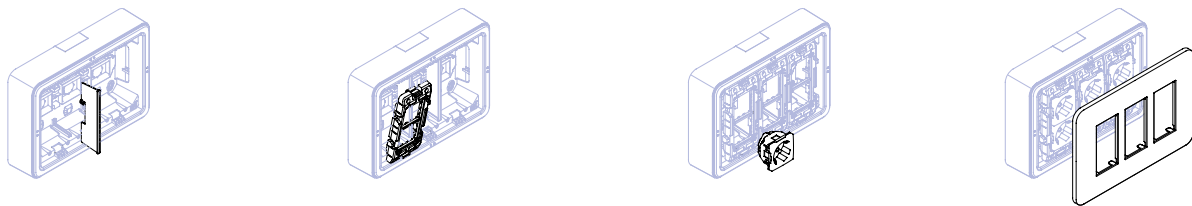

Montaje con MODUS 55

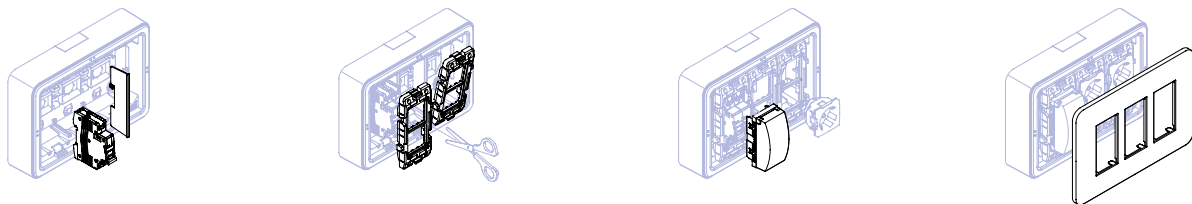

Dimensiones (mm)

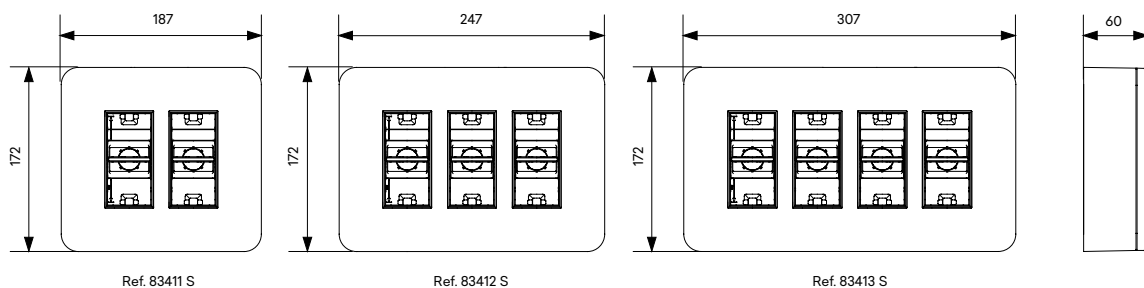

Ref. 83411 S

Ref. 83412 S

Ref. 83413 S

Normas EN 60670-1; EN 60670-24

Sección 7	Clasificación	Puestos de Trabajo Superficies
7.1	Naturaleza del material	Aislante
7.2	Tipo de instalación	De superficie sobre: - paredes, techos o muebles, no combustibles; - paredes, techos o muebles, combustibles
7.3	Tipo de entradas (salidas)	Sin entradas Las aberturas de entrada son realizadas durante la instalación.
7.4	Medios de fijación de cables o tubos	Con retención de cables
7.5	Temperaturas mínimas y máximas durante la instalación	-5 °C a +60 °C
7.8	Medios de fijación de los mecanismos a las cajas	Cajas diseñadas para recibir otros medios de fijación
7.102	Envoltura	Envoltura PD (para equipo predeterminado)
	Grado de protección de la envoltura: IP3XC Ensayo de impacto: IK07	
	La carga máxima permitida en el interior de la envoltura 2x4 + 4x4 es de 1,4 Kg (La carga máxima se verificó a través del peso máximo de los disyuntores aplicados y con un incremento de 1,5)	
	La carga máxima permitida en el interior de la envoltura 2x4 es de 1,4 Kg (La carga máxima se verificó a través del peso máximo de los disyuntores aplicados y con un incremento de 1,5)	
	La carga máxima permitida en el interior de la envoltura 3x4 es de 2,1 Kg (La carga máxima se verificó a través del peso máximo de los disyuntores aplicados y con un incremento de 1,5)	
	La carga máxima permitida en el interior de la envoltura 4x4 es de 2,8 Kg (La carga máxima se verificó a través del peso máximo de los disyuntores aplicados y con un incremento de 1,5)	
	Tensión Nominal - 250 V ~ Corriente Nominal - 63 A	

Informaciones

Anexo BB		
BB3	Mecanismos a integrar en la envoltura por el instalador	Los mecanismos integrados en la envoltura por el instalador deben cumplir las respectivas normas del producto, si existen (por ejemplo: 1 disyuntor principal debe estar en conformidad con la norma IEC 60898-1, 1 interruptor diferencial debe estar en conformidad con la norma IEC 61008-1 y 1 disyuntor diferencial debe estar en conformidad con la norma IEC 61009-1). Las tomas deben estar en conformidad con la norma IEC 60884-1 y con obturador (Ref. 45132 S, 45112 S). Compatible con mecanismos de 45x45 - MEC Q45 .
BB5	Conexiones	Deben utilizarse terminales según la norma EN 60998-2-1.
BB6	Protección contra descargas eléctricas	Las partes activas deben permanecer no accesibles después de la instalación de los mecanismos en la envoltura. Los mecanismos montados en la envoltura deben tener un grado de protección IP de al menos IP3X.
BB8	Cableado	En la instalación, debe garantizarse que el cableado interno tenga como mínimo valores de línea de fuga iguales a 3 mm entre las partes activas y metálicas, accesibles o no. Las secciones de los conductores deben estar en conformidad a las respectivas normas de instalación

Normas IEC 60884-1; NP 1260-1

Sección 9		
9.4	Fijación de mecanismos de baja tensión	90 N x 1,5 = 135 N

Puestos de Trabajo de Empotrar - 2x4 | 3x4 | 4x4 Módulos

Descripción



Ref. 83401 S | 83402 S | 83403 S

Puestos de trabajo para instalación en mampostería o paredes huecas mediante garras.

Disponible en los colores **BR** - Blanco, **BM** - Blanco Mate, **PM** - Negro Mate, **AL** - Aluminio.

Aplicable con mecanismos **MEC Q45**.

Instalación en Mampostería

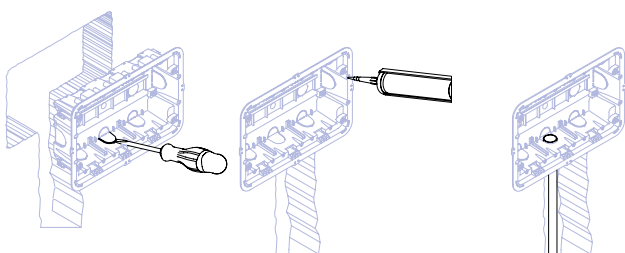

Instalación en Paredes Huecas

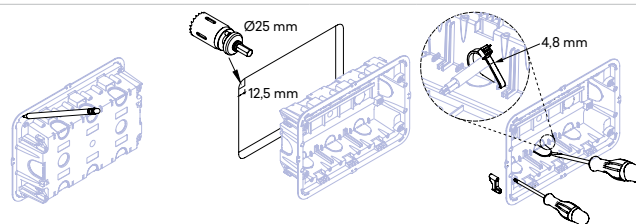

Montaje con Mecanismos MEC Q45



Montaje con MODUS 55

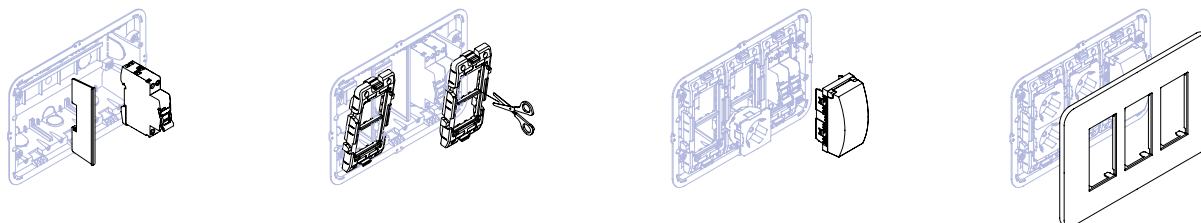

Dimensiones (mm)

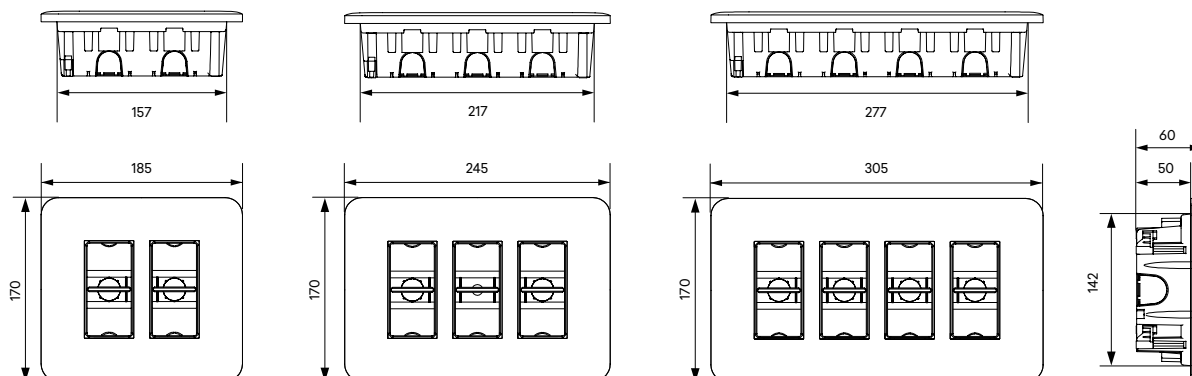

Normas EN 60670-1; EN 60670-24

Sección 7	Clasificación	Puestos de Trabajo Empotrar
7.1	Naturaleza del material	Aislante
7.2	Tipo de instalación	Empotrada, semiempotrada o integrada en: paredes o techos, no combustibles; paredes o techos, combustibles; huecos o divisiones (falsos techos, paredes), mobiliario.
7.3	Tipo de entradas (salidas)	Con entradas para tubos lisos u ondulados
7.4	Medios de fijación de cables o tubos	Con retención de cables
7.5	Temperaturas mínimas y máximas durante la instalación	-5 °C a +60 °C
7.7	Cajas o envolturas para huecos o divisiones, clasificadas según 7.2.13	Según el grado de protección de la envoltura: IP3XC
7.8	Medios de fijación de los mecanismos a las cajas	Cajas diseñadas para recibir otros medios de fijación
7.102	Envoltura	Envoltura PD (para equipo predeterminado)
	Resistencia de la parte empotrada de la envoltura (caja posterior) al ensayo de hilo incandescente a 850 °C	
	Ensayo de impacto - IK07	
	La carga máxima permitida en el interior de la envoltura 2x4 es de 1,4 Kg (La carga máxima se verificó a través del peso máximo de los disyuntores aplicados y con un incremento de 1,5)	
	La carga máxima permitida en el interior de la envoltura 3x4 es de 2,1 Kg (La carga máxima se verificó a través del peso máximo de los disyuntores aplicados y con un incremento de 1,5)	
	La carga máxima permitida en el interior de la envoltura 4x4 es de 2,8 Kg (La carga máxima se verificó a través del peso máximo de los disyuntores aplicados y con un incremento de 1,5)	
	Tensión Nominal - 250 V ~ Corriente Nominal - 63 A	

Informaciones

Anexo BB		
BB3	Mecanismos a integrar en la envoltura por el instalador	Los mecanismos integrados en la envoltura por el instalador deben cumplir las respectivas normas del producto, si existen (por ejemplo: 1 disyuntor principal debe estar en conformidad con la norma IEC 60898-1, 1 interruptor diferencial debe estar en conformidad con la norma IEC 61008-1 y 1 disyuntor diferencial debe estar en conformidad con la norma IEC 61009-1). Las tomas deben estar en conformidad con la norma IEC 60884-1 y con obturador (Ref. 45132 S, 45112 S). Compatible con mecanismos de 45x45 - MEC Q45 .
BB5	Conexiones	Deben utilizarse terminales según la norma EN 60998-2-1.
BB6	Protección contra descargas eléctricas	Las partes activas deben permanecer no accesibles después de la instalación de los mecanismos en la envoltura. Los mecanismos montados en la envoltura deben tener un grado de protección IP de al menos IP3X.
BB8	Cableado	En la instalación, debe garantizarse que el cableado interno tenga como mínimo valores de línea de fuga iguales a 3 mm entre las partes activas y metálicas, accesibles o no. Las secciones de los conductores deben estar en conformidad a las respectivas normas de instalación.

Norma EN 50085-1

Sección 9		
9.4	Conexiones mecánicas por tornillos	0,8 Nm

Normas IEC 60884-1; NP 1260-1

Sección 9		
9.4	Fijación de mecanismos de baja tensión	90 N x 1,5 = 135 N

Puesto de Trabajo de Empotrar con Puerta - 2x8 Módulos

Descripción



Ref. 83404 S

Puestos de trabajo para instalación en mampostería o paredes huecas mediante garras.

Disponible en los colores **BR** - Blanco.

Aplicable con mecanismos **MEC Q45**.

Instalación en Mampostería

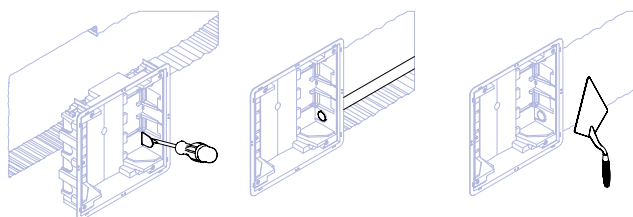

Instalación en Paredes Huecas

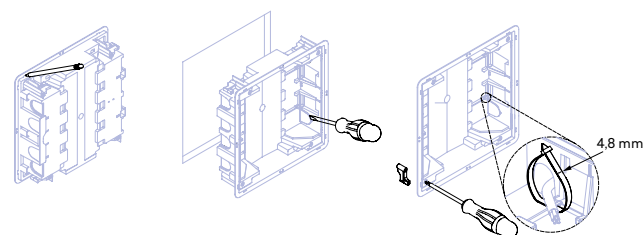

Montaje con Mecanismos MEC Q45

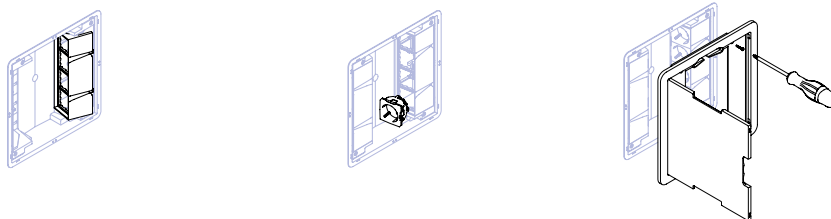

Montaje con MODUS 55



Dimensiones (mm)

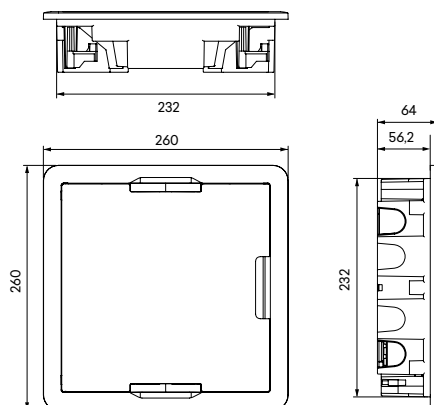

Normas EN 60670-1; EN 60670-24

Sección 7	Clasificación	Puesto de Trabajo con Puerta
7.1	Naturaleza del material	Aislante
7.2	Tipo de instalación	Empotrada, semiempotrada o integrada en: paredes o techos, no combustibles; paredes o techos, combustibles; huecos o divisiones (falsos techos, paredes), mobiliario.
7.3	Tipo de entradas (salidas)	Con entradas para tubos lisos u ondulados
7.4	Medios de fijación de cables o tubos	Con retención de cables
7.5	Temperaturas mínimas y máximas durante la instalación	-5 °C a +60 °C
7.7	Cajas o envolturas para huecos o divisiones, clasificadas según 7.2.1.3	Según el grado de protección de la envoltura: IP3XC
7.8	Medios de fijación de los mecanismos a las cajas	Cajas diseñadas para recibir otros medios de fijación
7.102	Envoltura	Envoltura PD (para equipo predeterminado)
	Resistencia de la parte empotrada de la envoltura (caja posterior) al ensayo de hilo incandescente a 850 °C	
	Ensayo de impacto - IK07	
	La carga máxima permitida en el interior de la envoltura es de 1,4 Kg (La carga máxima se verificó a través del peso máximo de los disyuntores aplicados y con un incremento de 1,5)	
	Tensión Nominal - 250 V ~ Corriente Nominal - 63 A	

Informaciones

Anexo BB		
BB3	Mecanismos a integrar en la envoltura por el instalador	Los mecanismos integrados en la envoltura por el instalador deben cumplir las respectivas normas del producto, si existen (por ejemplo: 1 disyuntor principal debe estar en conformidad con la norma IEC 60898-1, 1 interruptor diferencial debe estar en conformidad con la norma IEC 61008-1 y 1 disyuntor diferencial debe estar en conformidad con la norma IEC 61009-1). Las tomas deben estar en conformidad con la norma IEC 60884-1 y con obturador (Ref. 45132 S, 45112 S). Compatible con mecanismos de 45x45 - MEC Q45 .
BB5	Conexiones	Deben utilizarse terminales según la norma EN 60998-2-1.
BB6	Protección contra descargas eléctricas	Las partes activas deben permanecer no accesibles después de la instalación de los mecanismos en la envoltura. Los mecanismos montados en la envoltura deben tener un grado de protección IP de al menos IP3X.
BB8	Cableado	En la instalación, debe garantizarse que el cableado interno tenga como mínimo valores de línea de fuga iguales a 3 mm entre las partes activas y metálicas, accesibles o no. Las secciones de los conductores deben estar en conformidad a las respectivas normas de instalación.

Norma EN 50085-1

Sección 9		
9.4	Conexiones mecánicas por tornillos	0,8 Nm

Normas IEC 60884-1; NP 1260

Sección 9		
9.4	Fijación de mecanismos de baja tensión	90 N x 1,5 = 135 N

Torretas de Mesa

Descripción



IK09

Ref. 83201 S | 83202 S

Puede fijarse a una mesa, pared, en carril DIN u otro lugar.

Aplicable con mecanismos **MEC Q45**.

Esquema de Montaje

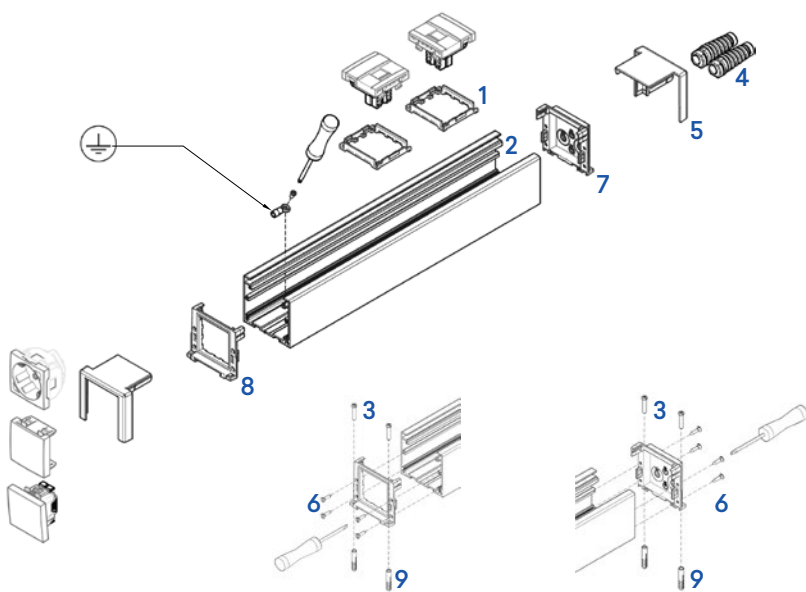

1 - Posicionador 90° (Ref. 45992).

2 - Perfil do Torreta de Mesa.

3 - Tornillos de fijación de topes de torreta al suelo.

4 - Prensa Estopas (Ref. 81191 y Ref. 81192) (no incluidos).

5 - Marco de las partes superiores de la Torreta de Mesa.

6 - Tornillos de fijación de las partes superiores de la tapa de la torreta a la torreta.

7 - Adaptador de la Torreta de Mesa.

8 - Adaptador de la Torreta de Mesa - encaje **MEC Q45**.

9 - Tacos plásticos.

Ref. 83220 - Esquema de Montaje

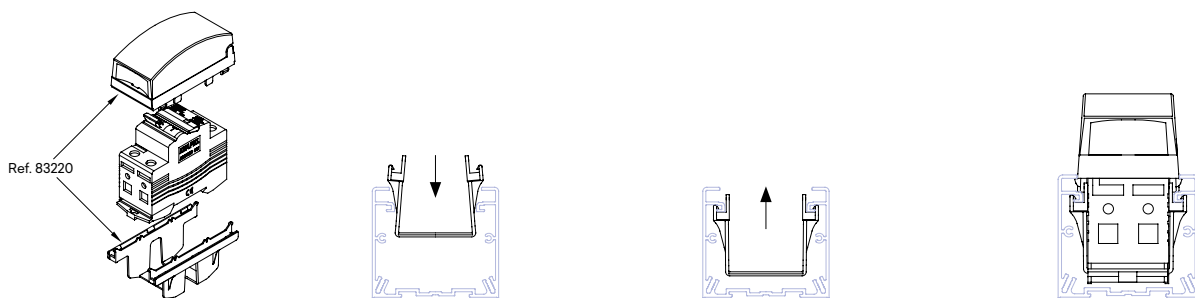

Ref. 45992 - Esquema de Montaje

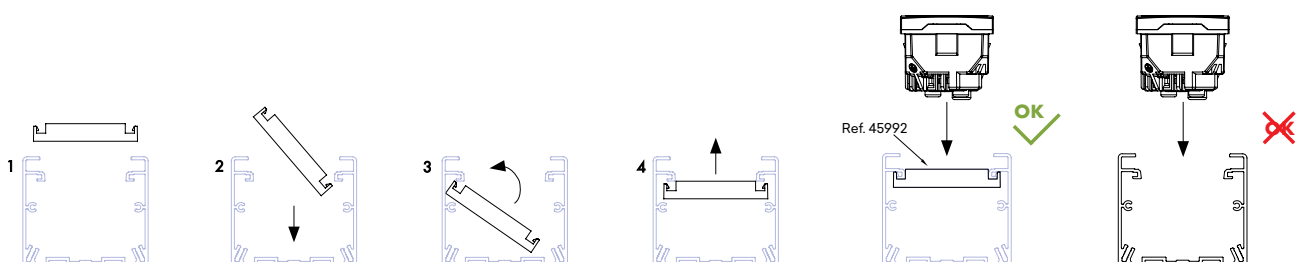

Torretas de Mesa

Ref. 83234 - Esquema de Montaje

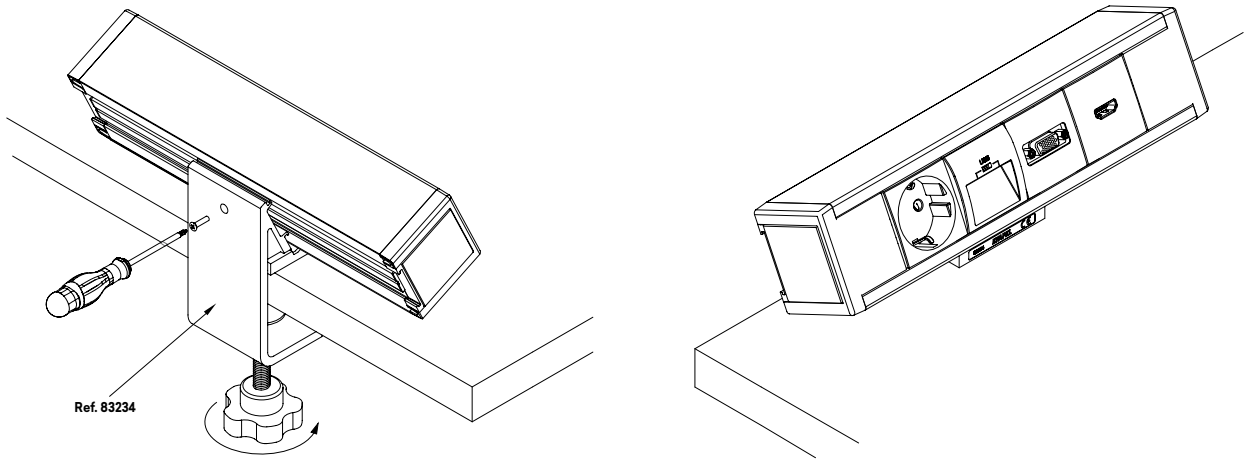

Dimensiones (mm)

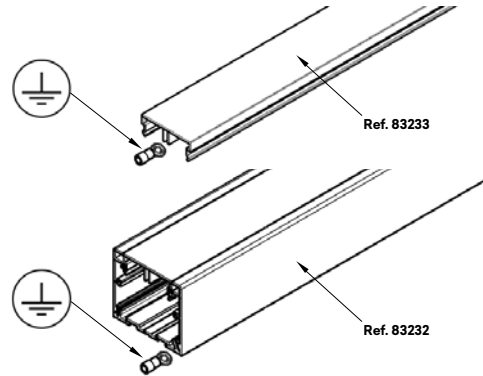
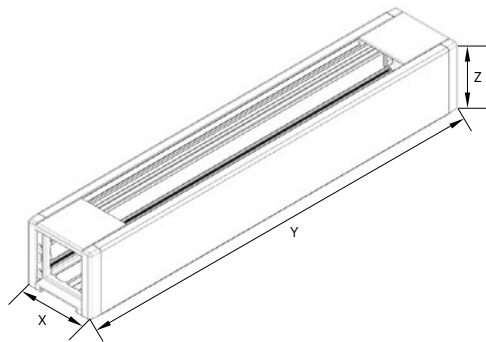

Referencia	X	Y	Z
83201 S (8 + 2 Módulos)	62,0 mm	269,5 mm	54,5 mm
83202 S (12 + 2 Módulos)	62,0 mm	360,5 mm	54,5 mm

Ref. 83233	2100 mm
Ref. 83232	2100 mm

Sección Máxima

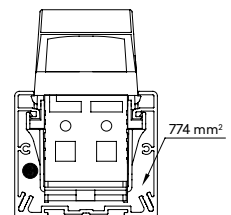
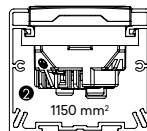
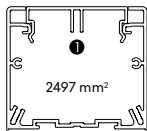

Refs. 83232, 83201 S, 83202 S + 45132 S

Refs. 83232, 83201 S, 83202 S + 55316 6BY

Diámetro Máximo (mm)

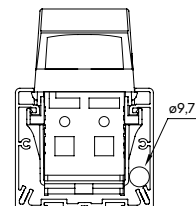
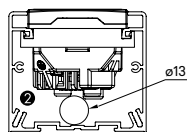
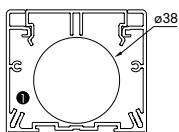

Refs. 83232, 83201 S, 83202 S + 45132 S

Refs. 83232, 83201 S, 83202 S + 55316 6BY

Selección de Perfil

Referencia	Características del Perfil			Capacidad de Cables Aislados				
	Sección	Sección Interior (S)	Sección Útil (Su)	ø Útil Máx. (mm)	N.º Máx. Conductores H07 V-U			
		(mm²)	(S/1,4) (mm²)		1,5mm²	2,5mm²	4mm²	6mm²
Perfil y Torretas de Mesa 83232 83201 S 83202 S	❶	2497	1784	38	223	149	119	89
Perfil y Torretas de Mesa con Toma MEC Q45 83232 83201 S 83202 S + 45132 S	❷	1150	821	13	103	68	55	41
Perfil y Torretas de Mesa con Diferencial 83232 83201 S 83202 S + 55316 6BY	❸	774	552	9,7	69	45	36	27

Norma EN 50085-2-1

Sección 6	Clasificación	Torretas de Mesa
6.2	Resistencia al impacto durante la instalación y uso	10 J
6.3	Temperatura mínima de almacenamiento y transporte	-45 °C
6.3	Temperatura mínima de instalación y de utilización	-25 °C
6.3	Temperatura máxima de utilización	60 °C
6.4	Resistencia a la propagación de la llama	No propagador de la llama
6.5	Continuidad eléctrica	Con continuidad eléctrica $1,5 \times 10^{-4} \Omega/m$
6.6	Características de aislación eléctrica	Sin aislamiento eléctrico
6.7	Grado de protección dado por envoltura	IP30
6.8	Protección contra sustancias corrosivas o contaminantes	Medianamente protegidos en el exterior y en el interior
6.9	Sistema de acceso a la retención de la tapa	La tapa solo puede ser abierta con una herramienta
6.10	Separación de protección eléctrica	Sin separadores de protección eléctrica (división)
6.101	Posiciones de instalación previstas	Montaje superficial en pared o en techo
6.102	Prevención en el contacto entre los líquidos y conductores aislados y partes activas para el caso de canales montados en zócalos o en el suelo humedecido con productos químicos	No declarado
6.103	Tipo	3 (Instalación)
	Tensión nominal declarada	500 V ~

Minicolumnas

Descripción



IK09

Ref. 83282 | 83281 | 83283

Permite colocar, junto al puesto de trabajo, todos los puntos de alimentación (energía y comunicación).

Aplicable con mecanismos **MEC Q45**.

Esquema de Montaje

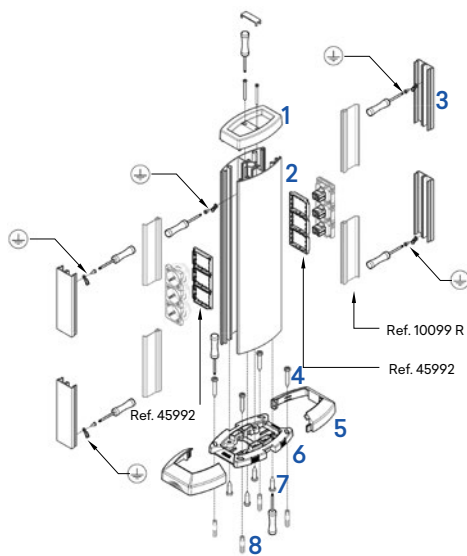

- 1 - Tope de la Minicolumna (**Ref. 83290 A**).
- 2 - Perfil de la Minicolumna (**Ref. 83253**).
- 3 - Tapa de la Minicolumna (**Ref. 83233**).
- 4 - Tornillos de apriete de la base de la minicolumna al suelo.
- 5 - Marco de la Minicolumna.
- 6 - Base de la Minicolumna (**Ref. 83251 A**).
- 7 - Tornillos de fijación de la Minicolumna a la base.
- 8 - Tacos plásticos.

Ref. 83251 A - Esquema de Montaje

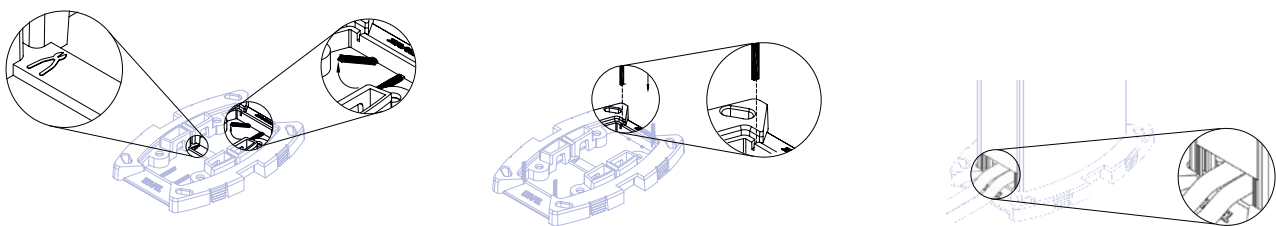

Ref. 83220 - Esquema de Montaje

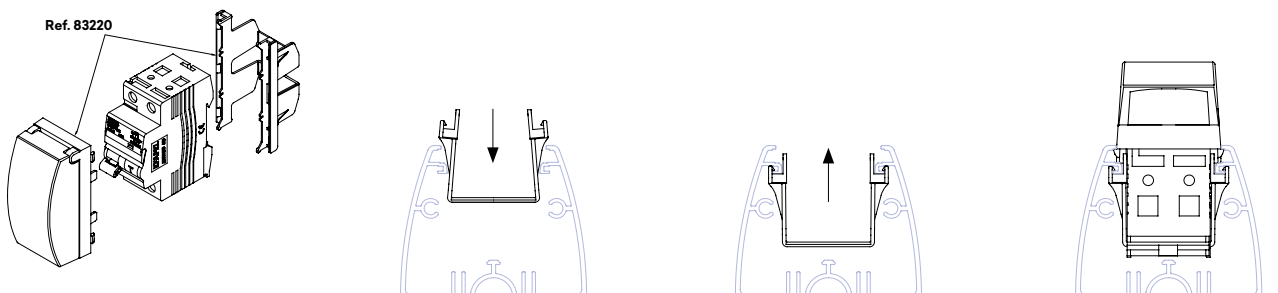

Minicolumnas

Dimensiones (mm)

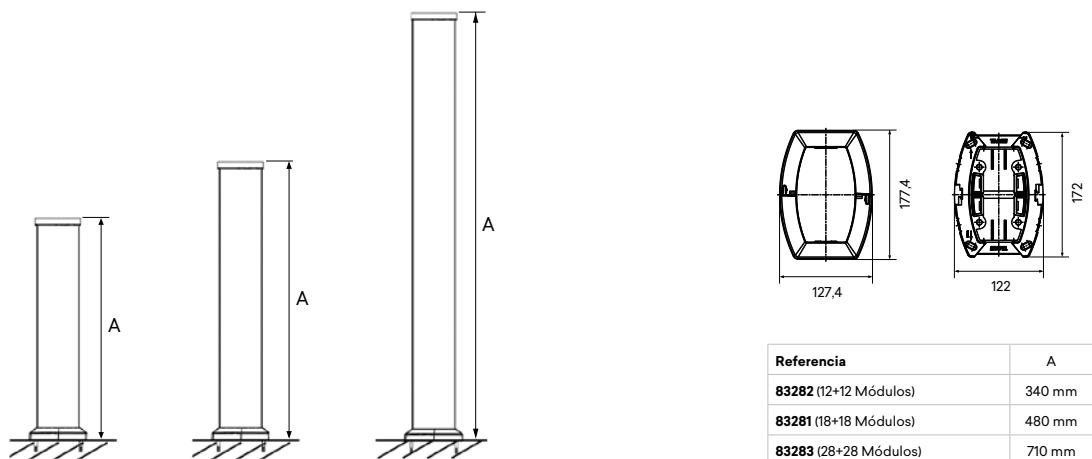

Ref. 45992 - Esquema de Montaje

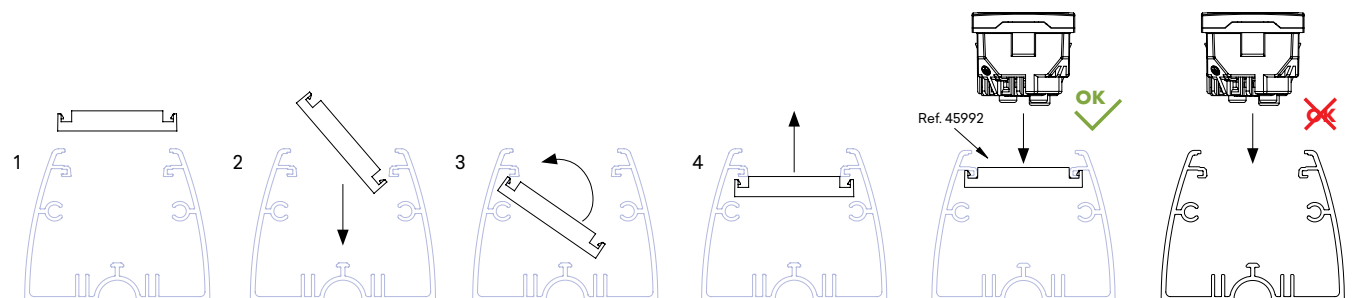

Sección Máxima

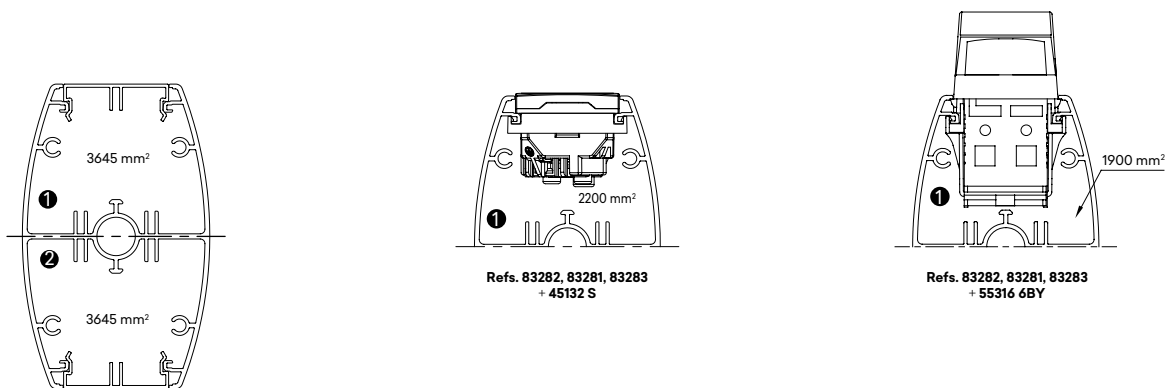

Diámetro Máximo (mm)

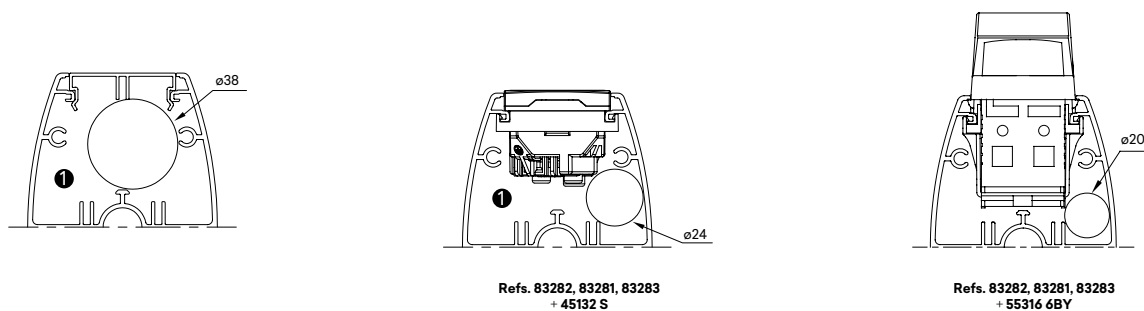

Columnas

Descripción



IK09

Ref. 83241 | 83242 | 83253

Permite la alimentación y paso de cables entre el techo y el suelo.

Aplicable con mecanismos **MEC Q45**.

Esquema de Montaje

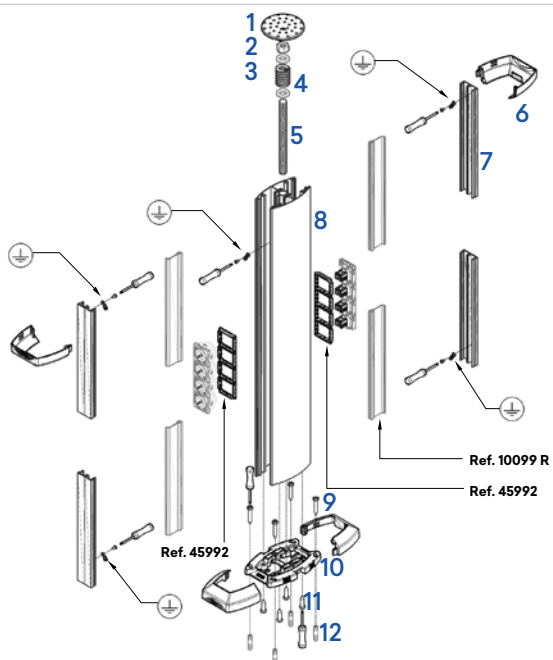

- 1 - Fijador de techo.
- 2 - Tuerca hexagonal M16x13.
- 3 - Arandela M16x13.
- 4 - Muelle.
- 5 - Varilla Roscada M16x1000 (**Ref. 83252 A**).
- 6 - Marco de la Columna.
- 7 - Tapa de la Columna (**Ref. 83233**).
- 8 - Perfil de la Columna (**Ref. 83253**).
- 9 - Tornillos de apriete de la base de la Columna al suelo.
- 10 - Base de la Columna (**Ref. 83251 A**).
- 11 - Tornillos de fijación de la Columna a la base.
- 12 - Tacos plásticos.

Ref. 83251 A - Esquema de Montaje

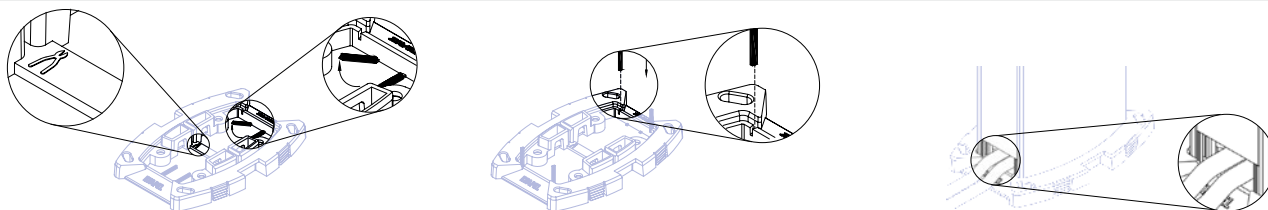

Ref. 83220 - Esquema de Montaje

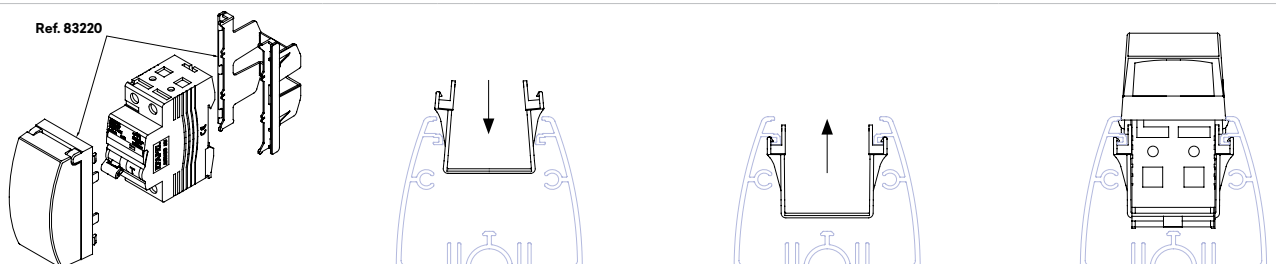

Columnas

Dimensiones (mm)

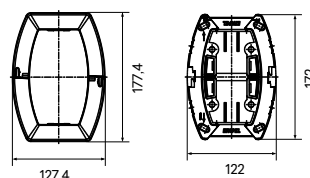
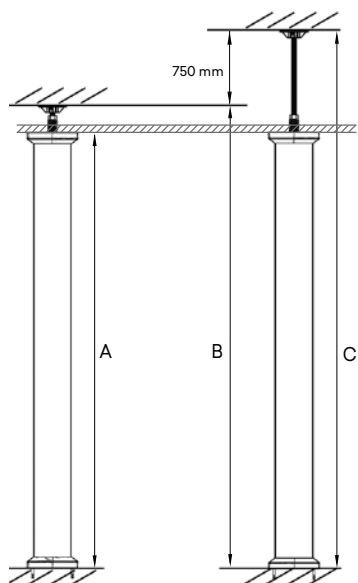

Referencia	A	B	C
83241	2730 mm	2850 mm	3600 mm
83242	3180 mm	3300 mm	4050 mm

Ref. 45992 - Esquema de Montaje

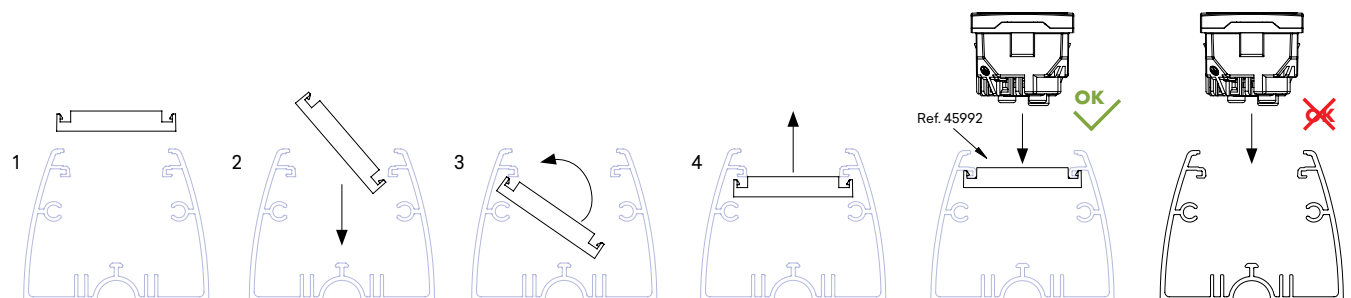

Sección Máxima

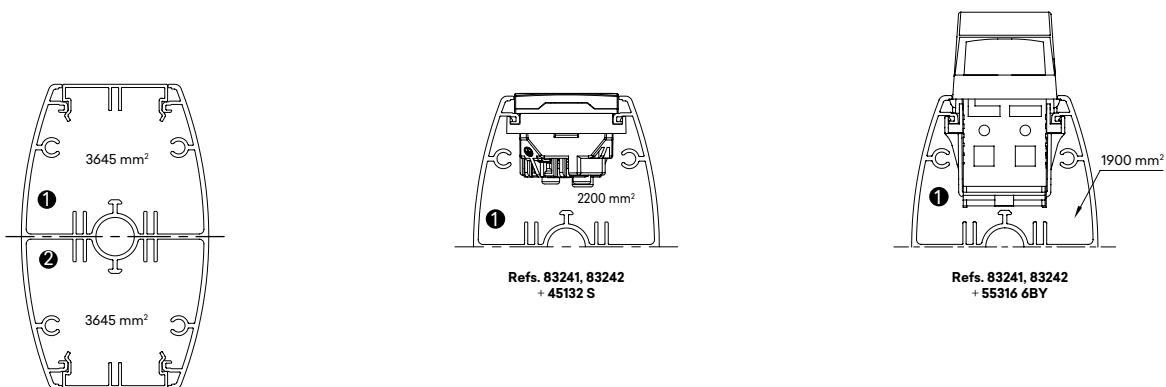

Diámetro Máximo (mm)

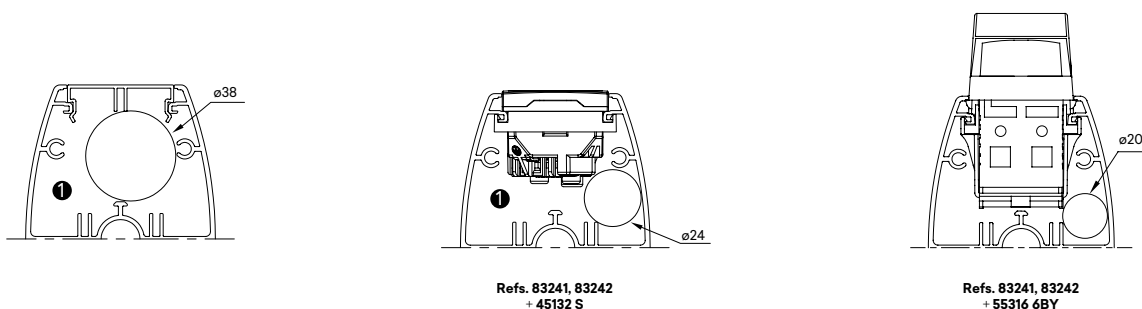

Minicolumnas y Columnas

Selección de Perfil

Referencia	Características del Perfil		Capacidad de Cables Aislados					
	Sección	Sección Interior (S)	Sección Útil (Su)	Ø Útil Máx. (mm)	N.º Máx. Conductores H07 V-U			
		(mm ²)	(S/1,4) (mm ²)		1,5mm ²	2,5mm ²	4mm ²	6mm ²
Minicolumnas e Columnas 83282 83281 83283 83241 83242 83253	①	3645	2604	38	325	217	174	130
	②							
Minicolumnas y Columnas con Toma MEC Q45 83282 83281 83283 83241 83242 + 45132 S 83253	①	2200	1571	24	196	131	105	79
	②							
Minicolumnas e Columnas con Diferencial 83282 83281 83283 83241 83242 + 55316 6BY 83253	①	1900	1357	20	170	113	90	67
	②							

Norma EN 50085-2-1

Sección 6	Clasificación	Minicolumnas y Columnas
6.2	Resistencia al impacto durante la instalación y uso	10 J
6.3	Temperatura mínima de almacenamiento y transporte	-45 °C
6.3	Temperatura mínima de instalación y de utilización	-25 °C
6.3	Temperatura máxima de utilización	60 °C
6.4	Resistencia a la propagación de la llama	No propagador de la llama
6.5	Continuidad eléctrica	Con continuidad eléctrica $5 \times 10^{-5} \Omega/m$
6.6	Características de aislación eléctrica	Sin aislamiento eléctrico
6.7	Grado de protección dado por envoltura	IP31
6.8	Protección contra sustancias corrosivas o contaminantes	Medianamente protegidos en el exterior y en el interior
6.9	Sistema de acceso a la retención de la tapa	La tapa solo puede ser abierta con una herramienta
6.10	Separación de protección eléctrica	Sin separadores de protección eléctrica (división)
6.101	Tipo de suelo	Suelo seco
6.102	1000 N	
6.103	5000 N	
	Tensión nominal declarada	500 V ~

Conectores

Descripción

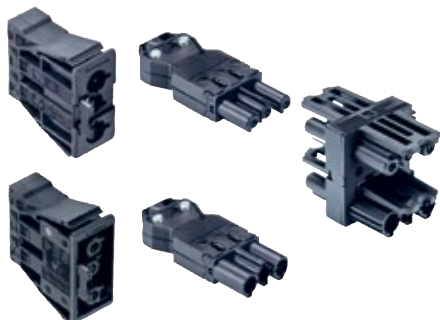

Ref. 83150 | 83151 | 83152 | 83153 | 83154

Conectores Rápidos 2P+T para alimentación de Torretas de Mesa.

Para utilización con los Módulos de **Ref. 45980 SBR** y **Ref. 45981 SBR**.

Disponible en los colores **PT - Negro**, **VM - Rojo**.

Características Técnicas

Referencia	83150 PT	83150 VM	83151 PT	83151 VM	83152 PT	83152 VM	83153 PT	83153 VM	83154 PT	83154 VM
Corriente nominal	20 A									
Tensión nominal	250 V ~									
Color	Negro	Rojo	Negro	Rojo	Negro	Rojo	Negro	Rojo	Negro	Rojo
Marcación de los polos	L, N, PE									
Sección rígido (Min. / Máx.)	0,75 mm ² / 2,5 mm ²				0,5 mm ² / 2,5 mm ²				-	-
Sección flexible (Min. / Máx.)	0,75 mm ² / 2,5 mm ²				0,5 mm ² / 1,5 mm ²				-	-
Diámetro del cable (Min. / Máx.)	6,5 mm / 10,5 mm				-				-	-
Número de terminales por polo	2								-	-
Tipo de conector	Macho	Macho	Hembra	Hembra	Macho	Macho	Hembra	Hembra	-	-
Tipo de conexión	Tornillo				Rápida				-	-
Ángulo de conexión	Derecho								-	-
Tipo de fijación	Encaje									
Número de entradas	1									
Número de salidas	1								3	
Tipo de distribución	-								H	

Dimensiones (mm)

Ref. 83150







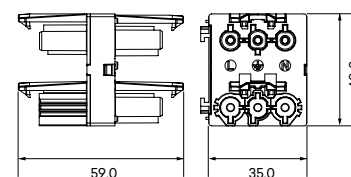
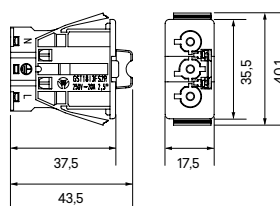
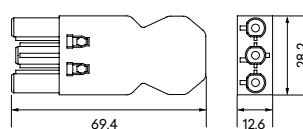
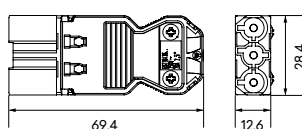











Ref. 83151

Ref. 83152 | 83153

Ref. 83154

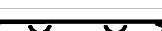

Molduras

IP44 RoHS 			Características de los Canales				Capacidad de Cables Aislados									
			Dim. Interiores	Largo	Sección Interior (S)	Sección Útil (Su)	Ø Útil Máx.	N.º Máx. Conductores H07 V-U								
An x Al (mm)	Perfil	Ref.	(mm)	(m)	(mm²)	(S/1,4) (mm²)	(mm)	1,5 mm²	2,5 mm²	4 mm²	6 mm²					
12 x 7		10010 CBR 10010 FBR	10x5	2,10	61	44	5	5	4	3	2					
16 x 10		10020 CBR 10020 FBR	14x8	2,10	121	86	8	11	7	6	4					
20 x 12,5		10030 CBR 10030 FBR 10030 HBR	18x10	2,10	182	130	10	16	11	9	6					
25 x 16		10450 CBR 10450 FBR	23x14	2,10	290	207	14	25	18	14	11					
32 x 12,5		10410 CBR 10410 FBR 10410 HBR	30x10	2,10	145	104	10	13	9	7	5					
		145			104											
		10400 CBR 10400 FBR 10400 HBR				310	221	10	28	18	15	11				
32 x 16		10040 CBR 10040 FBR 10040 HBR	30x14	2,10	401	286	14	36	25	20	15					
40 x 12,5		10050 CBR 10050 FBR 10050 HBR	38x9	2,10	179	128	9	16	11	9	6					
		179			128											
		10150 CBR 10150 FBR			394	282	9	36	24	19	14					
40 x 16		10060 CBR 10060 FBR 10060 HBR	38x14	2,10	232	166	14	21	14	11	8					
		232			166											
		10160 CBR 10160 FBR			514	368	14	47	32	25	19					
40 x 25		10480 CBR	37x22	2,10	805	575	22	71	50	39	30					
50 x 20		10500 CBR 10500 HBR	47x17	2,10		836	597	17	75	50	40	30				
		10510 CBR			553	395	17						49	33	26	20
		256			183	17	23						15	12	9	
		10520 CBR			256	183	17	23	15	12	9					
					270	193	17	24	16	13	10					
					256	183	17	23	15	12	9					
60 x 16		10070 CBR	57x14	2,10	228	163	14	20	14	11	8					
		246			176											
					228	163	14	22	15	12	9					
		10170 CBR			787	563	14	20	14	11	8					
75 x 20		10140 CBR	72x18	2,10	325	232	17	29	20	16	12					
		463			331	17						42	28	23	17	
		325			232	17						29	20	16	12	

CBR - Completo Blanco; FBR - Completo Adhesivo Blanco; HBR - Completo Blanco Libre de Halógeno.

Libre de Halógeno

Tapa L45 - Clipaje Directo

<div style="display: flex; align-items: center;"> <div style="border: 1px solid black; padding: 2px; margin-right: 5px;">IP44</div> <div style="font-weight: bold; font-size: 1.2em;">RoHS</div> <div style="font-size: 1em; margin-left: 5px;">✓</div> </div>			Características de los Canales				Capacidad de Cables Aislados				
			Dim. Interiores	Largo	Sección Interior (S)	Sección Útil (Su)	Ø Útil Máx.	N.º Máx. Conductores H07 V-U			
An x Al (mm)	Perfil	Ref.	(mm)	(m)	(mm²)	(S/1,4) (mm²)	(mm)	1,5 mm²	2,5 mm²	4 mm²	6 mm²
100 x 50		11020 CBR	96x47	2,00	2155	1539	32	191	135	106	81
					① 493 ② 1058 ③ 493	352 756 352	20 32 20	43 94 43	31 66 31	24 52 24	18 40 18
155 x 50		11030 CBR	75x47 75x47	2,00	① 1672 ② 1672	1194 1194	32 32	148 148	105 105	82 82	63 63
					① 357 ② 1259 ③ 1259 ④ 357	255 899 899 255	16 32 32 16	31 111 111 31	22 79 79 22	17 61 61 17	13 47 47 13
190 x 50		11040 CBR	63x47 57x47 63x47	2,00	① 1325 ② 1214 ③ 1325	946 867 946	32 32 32	117 107 117	83 76 83	65 59 65	50 46 50

CBR - Completo Blanco.

NOTA: Tapa de 45 mm (L45) de ancho.

Tapa L75 - Universal

Tapa L75 - Universal			Características de los Canales				Capacidad de Cables Aislados					
IP44 RoHS ✓	An x Al (mm)	Perfil	Ref.	Dim. Interiores	Largo	Sección Interior (S)	Sección Útil (Su)	∅ Útil Máx.	N.º Máx. Conductores H07 V-U			
				(mm)	(m)	(mm ²)	(S/1,4) (mm ²)	(mm)	1,5 mm ²	2,5 mm ²	4 mm ²	6 mm ²
90 x 50		10180 RBR	86x47	2,00	3909	2792	45	349	233	186	140	
		10180 HBR										
		10180 RBR	86x47	2,00	1890	1350	40	169	113	90	68	
		10180 HBR										
		10180 RBR	86x47	2,00	725	518	25	65	43	35	26	
		10180 HBR										
90 x 50 con Caja de Empotrar		10180 RBR	86x47	2,00	2109	1506	-	188	126	100	75	
		10180 HBR										
90 x 50 con Caja de Semi Empotrable		10180 RBR	86x47	2,00	2686	1918	-	240	160	128	96	
		10180 HBR										
180 x 50		10290 RBR	87x47	2,00	3960	2829	45	354	236	189	141	
		10290 HBR										
		10290 RBR	87x47	2,00	1946	1390	45	174	116	93	70	
		10290 HBR										
		10290 RBR	87x47	2,00	781	558	45	70	47	37	28	
		10290 HBR										
180 x 50 con Caja de Empotrar		10290 RBR	87x47	2,00	2160	1543	-	193	129	103	77	
		10290 HBR										
180 x 50 con Caja de Semi Empotrable		10290 RBR	87x47	2,00	2737	1955	-	244	163	130	98	
		10290 HBR										

RBR - Canal o Accesorio Blanco; HBR - Completo Blanco Libre de Halógeno.

(a) - Sección disponible con el mecanismo más grande.

NOTA: Tapa de 75 mm (L75) de ancho.

Libre de Halógeno

Tapa L75 - Universal

Tapa L75 - Universal			Características de los Canales				Capacidad de Cables Aislados										
IP44 RoHS	An x Al (mm)	Perfil	Ref.	Dim. Interiores	Largo	Sección Interior (S)	Sección Útil (Su)	Ø Útil Máx.	N.º Máx. Conductores H07 V-U								
				(mm)	(m)	(mm ²)	(S/1,4) (mm ²)	(mm)	1,5 mm ²	2,5 mm ²	4 mm ²	6 mm ²					
110 x 34		10080 RBR	10080 HBR	106x31	2,00	3115	2225	28	283	192	154	115					
														10080 RBR	10080 HBR	1 896	640
	2 1148	820	27			104	71									57	42
		10080 RBR	10080 HBR			3 896	640						24	81	55	44	33
							10080 RBR						10080 HBR	1315 (a)	969	—	119
		10080 RBR	10080 HBR											1892 (a)	1351	—	172
110 x 50					10090 RBR	10090 HBR	106x47	2,00	4834	3453	43	434	294	235	176		
		10090 RBR	10090 HBR													1 2353	1680
				2 2353	1680	41			210	142						114	85
		10090 RBR	10090 HBR	1 1188	848	31			126	86						69	51
				2 2202	1572	38			161	109						87	65
		10090 RBR	10090 HBR	3 1188	848	31			126	86						69	51
				10090 RBR	10090 HBR	3034 (a)	2167	—	270	183	146	109					
		10090 RBR	10090 HBR			3611 (a)	2579	—	322	219	175	130					



RBR - Canal o Accesorio Blanco; HBR - Completo Blanco Libre de Halógeno.

(a) - Sección disponible con el mecanismo más grande.

NOTA: Tapa de 75 mm (L75) de ancho.



Libre de Halógeno

Zócalo

IP44 RoHS 			Características de los Canales				Capacidad de Cables Aislados				
			Dim. Interiores	Largo	Sección Interior (S)	Sección Útil (Su)	Ø Útil Máx.	N.º Máx. Conductores H07 V-U			
Al x An (mm)	Perfil	Ref.	(mm)	(m)	(mm ²)	(S/1,4) (mm ²)	(mm)	1,5 mm ²	2,5 mm ²	4 mm ²	6 mm ²
110 x 2		10100 CBR	104x17	2,00	① 330 ② 420 ③ 436	236 301 312	14 16 17	30 38 40	20 26 27	16 21 21	12 15 16

CBR - Completo Blanco.

Suelo

IP44 RoHS 			Características de los Canales				Capacidad de Cables Aislados				
			Dim. Interiores	Largo	Sección Interior (S)	Sección Útil (Su)	Ø Útil Máx.	N.º Máx. Conductores H07 V-U			
An x Al (mm)	Perfil	Ref.	(mm)	(m)	(mm ²)	(S/1,4) (mm ²)	(mm)	1,5 mm ²	2,5 mm ²	4 mm ²	6 mm ²
50 x 12		10110 CCZ	30x9	2,00	① 47 ② 148 ③ 47	34 106 34	6 9 6	4 13 4	3 9 3	2 7 2	1 5 1
75 x 17		10120 CCZ	60x14	2,00	① 198 ② 238 ③ 198	142 170 142	11 14 11	18 21 18	12 14 12	10 11 10	7 8 7

CCZ - Completo Gris.

Protección de Cables y Tubos

IP44 RoHS 			Características de los Canales				Capacidad de Cables, Tubos y Conductores				
			Dim. Interiores	Largo	Sección Interior (S)	Sección Útil (Su)	Ø Útil Máx.	N.º Máx. Conductores H07 V-U			
An x Al (mm)	Perfil	Ref.	(mm)	(m)	(mm²)	(S/1,4) (mm²)	(mm)	1,5 mm²	2,5 mm²	4 mm²	6 mm²
10 x 10		13100 CBR	8x8	2,00	50	36	6	4	3	2	1
		13100 FBR									
15 x 15		13110 CBR	13x13	2,00	151	108	11	12	8	6	5
		13110 FBR									
20 x 20		13120 CBR	18x18	2,00	280	200	15	22	15	12	9
		13120 FBR									
25 x 25		13140 CBR	22x22	2,00	439	314	19	46	28	22	17
		13140 FBR									
25 x 30		13010 CBR	22x27	2,00	530	379	20	48	32	26	19
30 x 30		13150 CBR	27x27	2,00	670	479	25	52	35	28	21
		13150 FBR									
40 x 40		13020 CBR	37x37	2,00	1281	915	35	116	79	63	47
60 x 40		13030 CBR	56x37	2,00	1974	1410	35	180	122	97	73
			13130 CBR	1 36x37 2 18x37	2,00	1264 619	903 442	30 10	113 55	77 37	61 30
80 x 40		13050 CBR	73x36	2,00	2668	1906	35	243	164	132	98
100 x 40		13070 CBR	96x36	2,00	3352	2395	35	305	207	166	123
60 x 60		13040 CBR	56x56	2,00	3102	2216	55	282	191	153	114
80 x 60		13060 CBR	76x56	2,00	4192	2994	55	382	259	207	154
100 x 60		13080 CBR	96x56	2,00	5272	3766	55	480	325	260	194

CBR - Completo Blanco; FBR - Completo Adhesivo Blanco.

Cuadros Eléctricos



Cuadros Eléctricos				Características de los Canales				Capacidad de Cables, Tubos y Conductores				
				Dim. Interiores	Largo	Sección Interior (S)	Sección Útil (Su)	Ø Útil Máx.	N.º Máx. Conductores H07 V-U			
Altura (mm)	An x Al (mm)	Perfil	Ref.	(mm)	(m)	(mm²)	(S/1,4) (mm²)	(mm)	1,5 mm²	2,5 mm²	4 mm²	6 mm²
30	25 x 30		14010 CCZ	22x27	2,00	535	382	20	43	29	23	17
			14010 HCZ									
40	25 x 40		14100 CCZ	22x37	2,00	753	538	20	66	45	36	27
			14100 HCZ									
	40 x 40		14020 CCZ	37x37	2,00	1282	916	35	105	72	57	43
			14020 HCZ									
	60 x 40		14030 CCZ	57x37	2,00	2014	1439	35	163	110	88	66
			14030 HCZ									
	80 x 40		14050 CCZ	77x37	2,00	2763	1974	35	221	150	120	90
			14050 HCZ									
100 x 40		14070 CCZ	97x37	2,00	3509	2506	35	279	189	152	113	
		14070 HCZ										
60	25 x 60		14090 CCZ	22x57	2,00	1194	853	20	111	76	60	45
			14090 HCZ									
	40 x 60		14110 CCZ	37x57	2,00	2024	1446	35	182	123	99	74
			14110 HCZ									
	60 x 60		14040 CCZ	57x57	2,00	3155	2254	55	283	192	154	115
			14040 HCZ									
	80 x 60		14060 CCZ	77x57	2,00	4309	3078	55	385	261	209	156
			14060 HCZ									
100 x 60		14080 CCZ	97x57	2,00	5458	3899	55	486	329	264	197	
		14080 HCZ										
80	40 x 80		14120 CCZ	37x77	2,00	2763	1974	35	260	176	141	105
			14120 HCZ									
	60 x 80		14130 CCZ	56x77	2,00	4255	3039	55	401	272	218	162
			14130 HCZ									
	80 x 80		14140 CCZ	76x77	2,00	5791	4136	75	545	369	296	221
			14140 HCZ									
	100 x 80		14150 CCZ	96x77	2,00	7344	5246	75	689	467	374	279
			14150 HCZ									
100	60 x 100		14160 CCZ	56x96	2,00	5290	3779	55	512	347	278	207
			14160 HCZ									
	80 x 100		14170 CCZ	76x96	2,00	7218	5156	75	697	473	379	282
			14170 HCZ									
	100 x 100		14180 CCZ	96x96	2,00	9155	6539	95	883	599	480	358
			14180 HCZ									

CCZ - Completo Gris; HCZ - Completo Gris Libre de Halógeno.

Libre de Halógeno

Perforación de la base y laterales en las distintas medidas del canal (mm)

Perforación de la Base (mm)

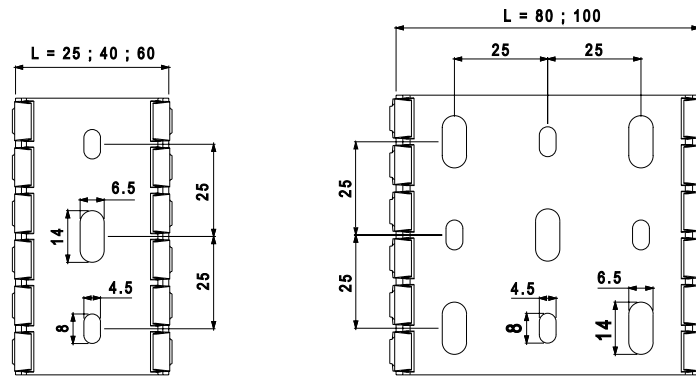

Perforación de los Laterales (mm)

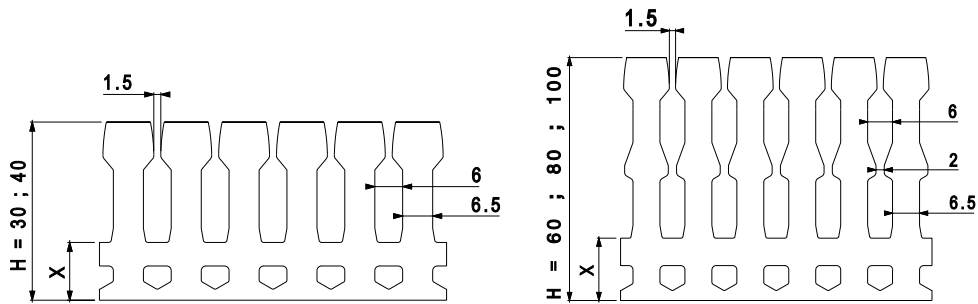

H	X
30	9
40	12,5
60	15
80	18
100	20

Tabla de Cables

Cables de Energía

Tabla de diámetros y secciones de algunos cables de uso común.
(Las medidas pueden variar según el fabricante).

Tipo de Cable	Sección Nominal (mm)	Diámetro (mm)	Sección (mm ²)
H05 VV-F	2x0,75	7,6	58
H05 VV-F	2x1	8,0	64
H05 VV-F	2x1,5	9,0	81
H05 VV-F	2x2,5	11,0	121
H05 VV-F	3 G 0,75	8,0	64
H05 VV-F	3 G 1	8,4	71
H05 VV-F	3 G 1,5	9,8	96
H05 VV-F	3 G 2,5	12,0	144
H07 V-U	1x1,5	2,8	7,84
H07 V-U	1x2,5	3,4	11,56
H07 V-U	1x4	3,8	14,44
H07 V-U	1x6	4,4	19,36
H07 V-K	1x1,5	3,5	12
H07 V-K	1x2,5	4,2	18
H07 V-K	1x4	4,8	23
H07 V-K	1x6	6,3	40
H07 V-K	1x10	7,6	58
VV-0,6/1 KV	3x16+10	20,7	428
VV-0,6/1 KV	3x25+16	23,0	529
VV-0,6/1 KV	3x35+16	25,0	625
VV-0,6/1 KV	4 G 1,5	11,4	130

Cables para Informática / Teléfonos

Tabla de diámetro y secciones de algunos cables informáticos de uso común, tipo UTP, STP, FTP y coaxial.
(Las medidas pueden variar según el fabricante).

Tipo de Cable	Diámetro (mm)	Sección (mm ²)
Cable 4P UTP Cat. 5e	6,2	37,5
Cable 4P FTP Cat. 5e	6,9	47,2
Cable 4P UTP Cat. 6	7,6	57
Cable 4P FTP Cat. 6	8,3	68
Cable Coaxial RG 59	6,2	38,4
Cable Coaxial RG 58	5	25
Cable Coaxial RG 11	10,5	110,3
Cable Coaxial RG 8	10,3	106,1
Cable Coaxial RG 7	8,1	65,6
Cable Coaxial RG 6	7	49
Cable TVHV 1x2x0,5	4,3	18,5
Cable TVHV 2x2x0,5	5,0	25
Cable TVHV 3x2x0,5	5,7	32,5
Cable TVHV 6x2x0,5	6,5	42,3
Cable TVHV 10x2x0,5	7,8	60,8
Cable TVHV 15x2x0,5	8,7	75,7
Cable TVHV 20x2x0,5	9,7	94,1
Cable TVHV 30x2x0,5	12,0	144
Cable TVHV 40x2x0,5	13,5	182,3
Cable TVHV 50x2x0,5	15,0	225
Cable TVHV 100x2x0,5	20,0	400

Criterios de Selección de Canales

Ejemplo para una Instalación Tipo:

Cables a instalar

Tipo de Cable	Cantidad (Q)	Sección Nominal (S)	Diámetro Exterior (D) (mm)	Sección Unitaria (SU) (SU= DxD)	Sección Total (ST) (mm ²) (SUxQ)
H07 V-U	20	1x4	3,8	14,44	288,8
H07 V-U	15	1x6	4,4	19,36	290,4
H07 V-U	10	1x2,5	3,4	11,56	115,6
H07 V-U	10	1x4	3,8	14,44	144,4
Sección Total de Cables (St)					839,2 mm²
Sección Mínima de Canal = Sección Total de Cables (St) x K = 839,2 x 1,4 =					1174,88 mm²

Valores típicos de K para garantizar una mejor ventilación, cruces y posibles ampliaciones:

K = Coeficiente de llenado

K = 1,4 para Cables de Potencia de B.T.

K = 1,3 para Cables Informáticos y Telefónicos

K = 1,2 para Tubos

Puede elegir uno de los siguientes canales EFAPEL:

Canal	Referencia	Descripción	Sección Interior (mm ²)	Sección Útil (mm ²)
	10080 HBR	Canal 110x34	3115	2225
	14030 CBR	Canal 60x40	2014	1439

Norma EN 50085-2-1

Sección 6	Clasificación	Molduras Zócalo	Distribución		
6.2	Resistencia al impacto durante la instalación y uso	12x7	0,5 J	Canal	Accesorios
		110x20	1 J	5 J	2 J
		16x10 / 20x12,5 / 25x16 / 32x12,5 / 32x16 / 40x12,5 / 40x16 / 40x25 / 50x20 / 60x16 / 75x20	2 J		
		20x12,5 / 32x12,5 / 32x16 / 40x12,5 / 40x16 / 50x20	2 J		
6.3	Temperatura mínima de almacenamiento y transporte	-25 °C		-45 °C	
6.3	Temperatura mínima de instalación y de utilización	-5 °C		-25 °C	
6.3	Temperatura máxima de utilización	60 °C		60 °C	
6.4	Resistencia a la propagación de la llama	No propagador de la llama			
6.5	Continuidad eléctrica	Sin continuidad eléctrica			
6.6	Características de aislación eléctrica	Con aislamiento eléctrico			
6.7	Grado de protección dado por envoltura	IP44			
6.8	Protección contra sustancias corrosivas o contaminantes	Medianamente protegidos en el exterior y en el interior			
6.9	Sistema de acceso a la retención de la tapa	La tapa solo puede ser abierta con una herramienta			
6.10	Separación de protección eléctrica	Con y sin separación de protección eléctrica (división)			
6.101	Posiciones de instalación previstas	Montaje superficial en pared o en techo			
6.102	Prevención en el contacto entre los líquidos y conductores aislados y partes activas en el caso de canales montados en posición de zócalo sobre suelo húmedo	No declarado			
6.103	Tipo	3 (instalación)			
	Ensayo de hilo incandescente	—	Canal	Accesorios de Canal (derivación, ángulos, junta y tope)	Accesorios do sistema (componentes con una función adicional, por ejemplo, tomas y sus accesorios)
			1000 °C	1000 °C	650 °C
	Tensión nominal declarada	500 V ~		1000 V ~	
	IEC 60884-1 – NP 1260 Fijación de mecanismos de baja tensión - Ensayo de resistencia a la extracción	—	Fuerza de extracción declarada: 90 N 1,5x90 = 135 N		

Libre de Halogéno

Norma ASTM G-53

Resistente a UV

Ensayos en Cámara de Envejecimiento Acelerado	Resistencia
Ensayo UV	80 h - sin sufrir alteración
Ensayo de Condensación	40 h - sin sufrir alteración



RoHS - Todos los Canales y sus respectivos Accesorios fabricados por EFAPEL satisfacen las especificaciones de la Directiva RoHS 2011/65/UE (incluyendo la enmienda 2015/863) que restringe la utilización de sustancias o compuestos peligrosos como el plomo, mercurio, cadmio, cromo hexavalente, polibromobifenilos (PBB), polibromodifeniléteres (PBDE), ftalato de bis (2-etilhexilo) (DEHP), ftalato de bencilo y butilo (BBP), ftalato de dibutilo (DBP), y el ftalato de diisobutilo (DIBP).

Norma EN 50085-2-2

Sección 6	Clasificación	Canales de Suelo
6.2	Resistencia al impacto durante la instalación y uso	2 J
6.3	Temperatura mínima de almacenamiento y transporte	-25 °C
6.3	Temperatura mínima de instalación y de utilización	-5 °C
6.3	Temperatura máxima de utilización	60 °C
6.4	Resistencia a la propagación de la llama	No propagador de la llama
6.5	Continuidad eléctrica	Sin continuidad eléctrica
6.6	Características de aislación eléctrica	Con aislamiento eléctrico
6.7	Grado de protección dado por envoltura	IP44
6.8	Protección contra sustancias corrosivas o contaminantes	Medianamente protegidos en el exterior y en el interior
6.9	Sistema de acceso a la retención de la tapa	La tapa solo puede ser abierta con una herramienta
6.10	Separación de protección eléctrica	Con separación de protección eléctrica (División)
6.101.3	Tratamiento del suelo	CTS/CDS para el tratamiento húmedo de los suelos, cuando la unidad de servicio está en uso
6.102	Resistencia a la carga vertical aplicada a través de un área de superficie pequeña	500 N
6.103	Resistencia a la carga vertical aplicada a través de una gran área de superficie	2000 N
	Tensión nominal declarada	500 V ~

Norma ASTM G-53

Resistente a UV

Ensayos en Cámara de Envejecimiento Acelerado	Resistencia
Ensayo UV	80 h - sin sufrir alteración
Ensayo de Condensación	40 h - sin sufrir alteración

RoHS 

RoHS - Todos los Canales y sus respectivos Accesorios fabricados por EFAPEL satisfacen las especificaciones de la Directiva RoHS 2011/65/UE (incluyendo la enmienda 2015/863) que restringe la utilización de sustancias o compuestos peligrosos como el plomo, mercurio, cadmio, cromo hexavalente, polibromobifenilos (PBB), polibromodifeniléteres (PBDE), ftalato de bis (2-etilhexilo) (DEHP), ftalato de bencilo y butilo (BBP), ftalato de dibutilo (DBP), y el ftalato de diisobutilo (DIBP).

Norma EN 50085-2-1

Sección 6	Clasificación	Canales para Tapa L45 - Clipaje Directo		
6.2	Resistencia al impacto durante la instalación y uso	2 J		
6.3	Temperatura mínima de almacenamiento y transporte	-45 °C		
6.3	Temperatura mínima de instalación y de utilización	-15 °C		
6.3	Temperatura máxima de utilización	60 °C		
6.4	Resistencia a la propagación de la llama	No propagador de la llama		
6.5	Continuidad eléctrica	Sin continuidad eléctrica		
6.6	Características de aislación eléctrica	Con aislamiento eléctrico		
6.7	Grado de protección dado por envoltura	IP44		
6.8	Protección contra sustancias corrosivas o contaminantes	Medianamente protegidos en el exterior y en el interior		
6.9	Sistema de acceso a la retención de la tapa	La tapa solo puede ser abierta con una herramienta		
6.10	Separación de protección eléctrica	Con separación de protección eléctrica (división)		
6.101	Posiciones de instalación previstas	Montaje superficial en pared o en techo		
6.102	Prevención en el contacto entre los líquidos y conductores aislados y partes activas en el caso de canales montados en posición de zócalo sobre suelo húmedo	No declarado		
6.103	Tipo	3 (instalación)		
	Ensayo de hilo incandescente	Canal	Accesorios de Canal (derivación, ángulos, junta y tope)	Accesorios do sistema (componentes con una función adicional, por ejemplo, tomas y sus accesorios)
		1000 °C	1000 °C	650 °C
	Tensión nominal declarada	1000 V ~		
	IEC 60884-1 – NP 1260 Fijación de mecanismos de baja tensión - Ensayo de resistencia a la extracción	Fuerza de extracción declarada: 90 N 1,5x90 = 135 N		

Norma ASTM G-53

Resistente a UV

Ensayos en Cámara de Envejecimiento Acelerado	Resistencia
Ensayo UV	80 h - sin sufrir alteración
Ensayo de Condensación	40 h - sin sufrir alteración



RoHS - Todos los Canales y sus respectivos Accesorios fabricados por EFAPEL satisfacen las especificaciones de la Directiva RoHS 2011/65/UE (incluyendo la enmienda 2015/863) que restringe la utilización de sustancias o compuestos peligrosos como el plomo, mercurio, cadmio, cromo hexavalente, polibromobifenilos (PBB), polibromodifeniléteres (PBDE), ftalato de bis (2-etilhexilo) (DEHP), ftalato de bencilo y butilo (BBP), ftalato de dibutilo (DBP), y el ftalato de diisobutilo (DIBP).

Norma EN 50085-2-1

Sección 6	Clasificación	Canales para Protección de Cables y Tubos			
6.2	Resistencia al impacto durante la instalación y uso	Canal		Accesorios	
		10x10 / 15x15	1 J	10x10 / 15x15	0,5 J
		20x20 / 25x25 / 25x30 / 30x30	2 J	20x20 / 25x25 / 25x30 / 30x30 / 40x40 / 60x40 / 60x60 / 80x40 / 80x60 / 100x40 / 100x60	2 J
		40x40 / 60x40 / 60x60 / 80x40 / 80x60 / 100x40 / 100x60	5 J		
6.3	Temperatura mínima de almacenamiento y transporte	-25 °C			
6.3	Temperatura mínima de instalación y de utilización	-5 °C			
6.3	Temperatura máxima de utilización	60 °C			
6.4	Resistencia a la propagación de la llama	No propagador de la llama			
6.5	Continuidad eléctrica	Sin continuidad eléctrica			
6.6	Características de aislación eléctrica	Con aislamiento eléctrico			
6.7	Grado de protección dado por envoltura	IP44			
6.8	Protección contra sustancias corrosivas o contaminantes	Medianamente protegidos en el exterior y en el interior			
6.9	Sistema de acceso a la retención de la tapa	La tapa solo puede ser abierta con una herramienta			
6.10	Separación de protección eléctrica	Con y sin separación de protección eléctrica (división)			
6.101	Posiciones de instalación previstas	Montaje superficial en pared o en techo			
6.102	Prevención en el contacto entre los líquidos y conductores aislados y partes activas en el caso de canales montados en posición de zócalo sobre suelo húmedo	No declarado			
6.103	Tipo	2 (distribución)			
	Tensión nominal declarada	500 V ~			

Norma ASTM G-53

Resistente a UV

Ensayos en Cámara de Envejecimiento Acelerado	Resistencia
Ensayo UV	80 h - sin sufrir alteración
Ensayo de Condensación	40 h - sin sufrir alteración



RoHS - Todos los Canales y sus respectivos Accesorios fabricados por EFAPEL satisfacen las especificaciones de la Directiva RoHS 2011/65/UE (incluyendo la enmienda 2015/863) que restringe la utilización de sustancias o compuestos peligrosos como el plomo, mercurio, cadmio, cromo hexavalente, polibromobifenilos (PBB), polibromodifeniléteres (PBDE), ftalato de bis (2-etilhexilo) (DEHP), ftalato de bencilo y butilo (BBP), ftalato de dibutilo (DBP), y el ftalato de diisobutilo (DIBP).

Norma EN 50085-2-3

Sección 6	Clasificación	Canales para Cuadros Eléctricos
6.3	Temperatura mínima de almacenamiento y transporte	-25 °C
6.3	Temperatura máxima de utilización	60 °C
6.4	Resistencia a la propagación de la llama	No propagador de la llama
6.101	Posiciones de instalación previstas	Montado en una superficie vertical u horizontal excepto en posición de tapa hacia abajo

Norma ASTM G-53

Resistente a UV

Ensayos en Cámara de Envejecimiento Acelerado	Resistencia
Ensayo UV	80 h - sin sufrir alteración
Ensayo de Condensación	40 h - sin sufrir alteración

Libre de Halógeno

Norma EN 50085-2-3

Sección 6	Clasificación	Canales para Cuadros Eléctricos
6.3	Temperatura mínima de almacenamiento y transporte	-25 °C
6.3	Temperatura máxima de utilización	60 °C
6.4	Resistencia a la propagación de la llama	No propagador de la llama
6.101	Posiciones de instalación previstas	Montado en una superficie vertical u horizontal excepto en posición de tapa hacia abajo

Libre de Halógeno

Norma ASTM G-53

Resistente a UV

Ensayos en Cámara de Envejecimiento Acelerado	Resistencia
Ensayo UV	80 h - sin sufrir alteración
Ensayo de Condensación	40 h - sin sufrir alteración



RoHS - Todos los Canales y sus respectivos Accesorios fabricados por EFAPEL satisfacen las especificaciones de la Directiva RoHS 2011/65/UE (incluyendo la enmienda 2015/863) que restringe la utilización de sustancias o compuestos peligrosos como el plomo, mercurio, cadmio, cromo hexavalente, polibromobifenilos (PBB), polibromodifeniléteres (PBDE), ftalato de bis (2-etilhexilo) (DEHP), ftalato de bencilo y butilo (BBP), ftalato de dibutilo (DBP), y el ftalato de diisobutilo (DIBP).

Índice de Protección (IK) - Norma EN 50102

ETS 10 - Canales para Instalaciones Eléctricas y Telecomunicaciones

Ref.	Medidas Exteriores (mm)	Protección Contra Impactos Mecánicos Externos - IK	
Molduras		Canales	Accesorios
10010	12x7	05	05
10020	16x10	07	07
10030	20x12,5	07	07
		08	07
10450	25x16	07	07
10400 10410	32x12,5	07	07
		08	07
10040	32x16	07	07
		08	07
10050 10150	40x12,5	07	07
		08	07
10060 10160	40x16	07	07
		08	07
10480	40x25	07	07
10500 10510 10520	50x20	07	07
		08	07
10070 10170	60x16	07	07
10140	75x20	07	07
Clipaje Directo L45		Canales	Accesorios
11020	100x50	08	07
11030	155x50		
11040	190x50		
Universal L75		Canales	Accesorios
10080	110x34	09	08
		09	08
10090	110x50	09	08
		09	08
10180	90x50	09	08
		09	08
10290	180x50	09	08
		09	08
Zócalo		Canales	Accesorios
10100	110x20	05	05
Suelo		Canales	Accesorios
10110	50x12	07	06
10120	75x17		

Libre de Halógeno

Índice de Protección (IK) - Norma EN 50102

ETS 13 - Canales para Protección de Cables y Tubos

Ref.	Medidas Exteriores (mm)	Protección Contra Impactos Mecánicos Externos - IK	
		Canales	Accesorios
13100	10x10	06	06
13100	15x15		
13120	20x20	07	07
13140	25x25		
13010	25x30	08	07
13150	30x30		
13020	40x40		
13030	60x40		
13040	60x60		
13050	80x40		
13060	80x60		
13070	100x40		
13080	100x60		

Conector Hembra RJ45 Cat 6A | Cat 6 UTP

Descripción



Conector Hembra RJ45 Cat. 6A UTP (500 MHz)
Ref. 82021 (Azul)



Conector Hembra RJ45 Cat. 6 UTP (250 MHz)
Ref. 21978 (Rojo)

Encaje Universal tipo KEYSTONE

*PoE - Power Over Ethernet



Características

Tamaño reducido

Montaje rápido

Conexión robusta y segura, a través de un eficaz sistema de enclavado de los conductores

Compatibilidad de cables: **23-26 AWG**

Compatible con RACK de alta densidad (**Ref. 21978** - RACK Cat. 6 y **Ref. 82021** - RACK Cat. 6A)

Compatible con el código de colores EIA/TIA 568A y EIA/TIA 568B

Full PoE compliance - en conformidad con la Norma IEC 60512-99-002: Tipo 4 / Clase Potencia 8

En conformidad con las normas TIA 568.2-D, ISO 11801, EN 50173-1 y IEC 60603-7-4; Conexión sin herramientas (conectores con contactos que pelan los cables automáticamente)

Conexiones

TERMINALES



TERMINALES	EIA / TIA 568A		EIA / TIA 568B	
	PAR	COLOR CABLE	PAR	COLOR CABLE
PIN 5	1	Blanco / Azul	1	Blanco / Azul
PIN 4		Azul		Azul
PIN 1	3	Blanco / Verde	2	Blanco / Naranja
PIN 2		Verde		Naranja
PIN 3	2	Blanco / Naranja	3	Blanco / Verde
PIN 6		Naranja		Verde
PIN 7	4	Blanco / Castaño	4	Blanco / Castaño
PIN 8		Castaño		Castaño

Instalación



Dimensiones (mm)

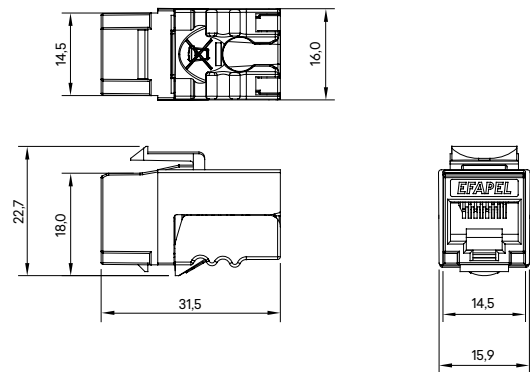

Conectores RJ45 UTP | STP

Descripción



Conector Hembra RJ45 Cat. 6 UTP - MONTAJE RACK (250MHz)
Ref. 82020

Sin blindado
Encaje Universal tipo KEYSTONE



Conector Hembra RJ45 Cat. 6A STP 
Ref. 82022

Conector RJ45 Cat. 6 STP
Ref. 21988

Conector RJ45 Cat. 5e STP
Ref. 21985

Con blindado
Encaje Universal tipo KEYSTONE

Características

Tamaño reducido
Montaje rápido
Conexión **con y sin herramientas** (conectores con contactos que pelan los cables automáticamente)
Compatibilidad de cables: **23-26 AWG**
Compatible con la herramienta 110 y Krone
Compatible con el código de colores EIA/TIA 568A y EIA/TIA 568B
Fuerza de inserción: **20 N máx.** IEC 60603-7-4 (UTP)
Fuerza de inserción: **30 N máx.** IEC 60603-7-5 (STP)
Temperatura de funcionamiento: **-10 °C a +60 °C**
Fuerza de retención: **7,7 kgf**
Durabilidad: **750 ciclos**
Full PoE compliance - IEEE 802.3bt Tipo 4 PoE++ (4PPoE)
PoE: **60 V** \equiv (100 W)
En conformidad con las normas ANSI/TIA 568.2-D, ISO/IEC 11801-1, Clase D/E/EA, IEC 60603-7-1 y IEC 60512-99-002)

Conexiones

TERMINALES 	EIA / TIA 568A		EIA / TIA 568B	
	PAR	COLOR CABLE	PAR	COLOR CABLE
PIN 5	1	Blanco / Azul	1	Blanco / Azul
PIN 4		Azul		Azul
PIN 1	3	Blanco / Verde	2	Blanco / Naranja
PIN 2		Verde		Naranja
PIN 3	2	Blanco / Naranja	3	Blanco / Verde
PIN 6		Naranja		Verde
PIN 7	4	Blanco / Castaño	4	Blanco / Castaño
PIN 8		Castaño		Castaño

Tool-free

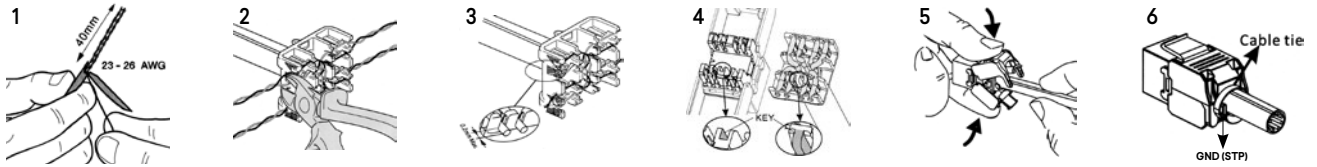

Punch down

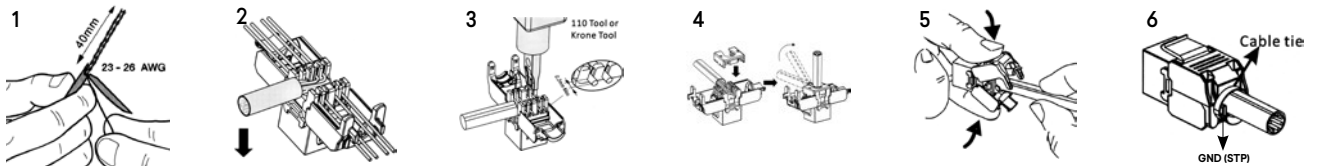

Dimensiones (mm)

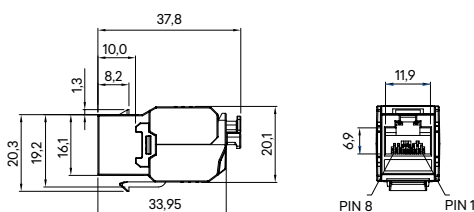

Adaptadores para Conectores de Fibra Óptica

Descripción

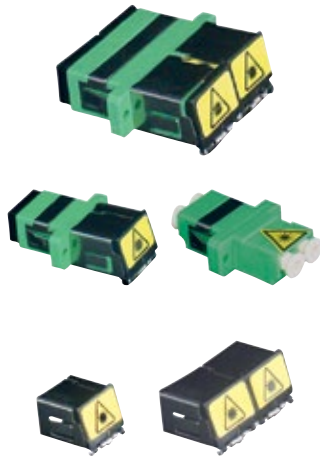

Adaptadores para Conectores de Fibra Óptica

- Ref. 82211** - SC-APC Duplex
- Ref. 82210** - SC-APC Simplex
- Ref. 82213** - LC Duplex

Tapa de Protección

- Ref. 82971** - Duplex
- Ref. 82970** - Simplex

Características

- Durabilidad: **500 ciclos**
- Resistencia a la tracción: **10 kgf**
- Pérdidas de inserción: **< 0,2 dB** (monomodo)
- Temperatura de funcionamiento: **-20 °C a +70 °C**
- Temperatura de almacenamiento: **-40 °C a +80 °C**

Conexiones

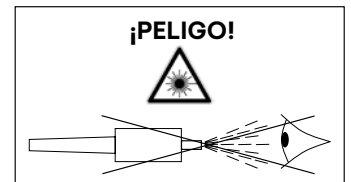
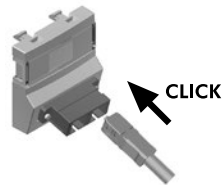

Dimensiones (mm)

SC-APC Duplex

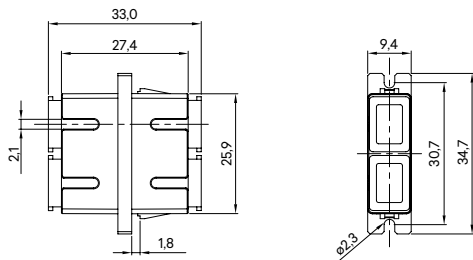

SC-APC Simplex

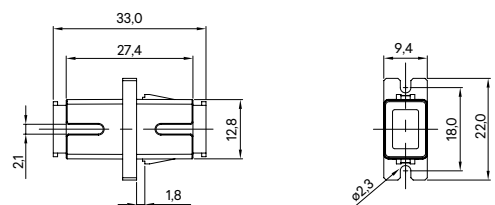

LC Duplex

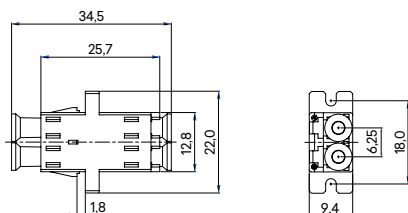

Cuadros de Distribución | Cuadros de Abonado para DCP (*)

Descripción

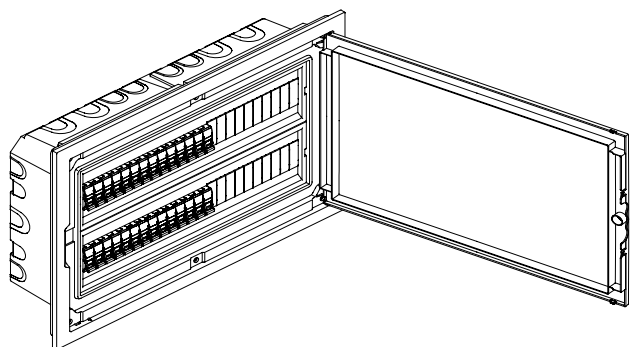

omega

Los **Cuadros Eléctricos de Distribución de Bajo Perfil** permiten la fijación de mecanismos modulares.

Normas: EN 62208 / EN 61439-3.

IK07

Clase de aislamiento: II.

Color Blanco - RAL 9003.

Puerta reversible.

Opción de cierre o cerradura.

Chasis desmontable.

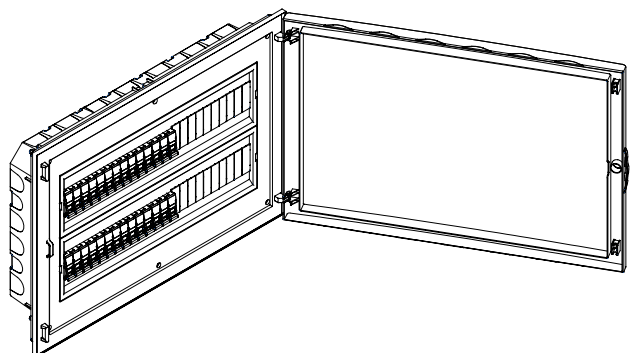

beta

Los **Cuadros Eléctricos de Distribución de Baja Profundidad** permiten la fijación de mecanismos modulares.

Normas: EN 62208 / EN 61439-3.

IK07

Clase de aislamiento: II.

Color Blanco - RAL 9003.

Puerta reversible y apertura a 180°.

Opción de cierre o cerradura.

Chasis desmontable.

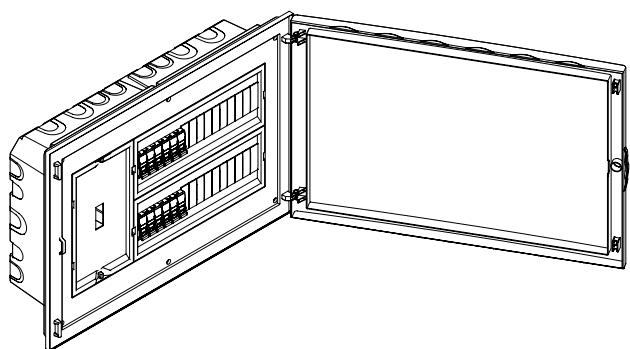

gamma

Los **Cuadros Eléctricos de Distribución** permiten la fijación de mecanismos modulares.

Los **Cuadros Eléctricos de Abonado** permiten la fijación de mecanismos modulares y del Dispositivo Controlador de Potencia (DCP)*.

Normas: EN 62208 / EN 61439-3.

IK07



Clase de aislamiento: II.

Color Blanco - RAL 9003.

Puerta reversible y apertura a 180°.

Opción de cierre o cerradura.

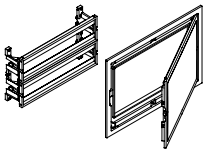
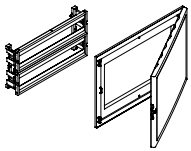
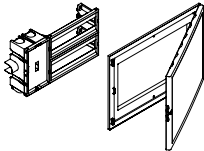
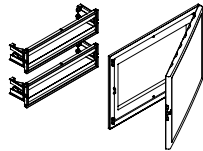
Tabela de Compatibilidad - Semi-montados

	 omega (Distribución) 620xx xJB	 beta (Distribución) 610xx xJB	 gamma (DCP) 600xx xKB	 gamma (Distribución) 600xx xJB
 Caja Estándar 600xx xGB	✓	✗	✓	✓
 Caja Baja Profundidad 610xx xGB	✗	✓	✗	✗

* xx x - Dígitos a definir para obtener el código del producto.

(*) - NO APLICABLE CON ICP DE CARRIL DIN

Cuadros de Distribución | Cuadros de Abonado para DCP (*)

Dimensiones (mm)

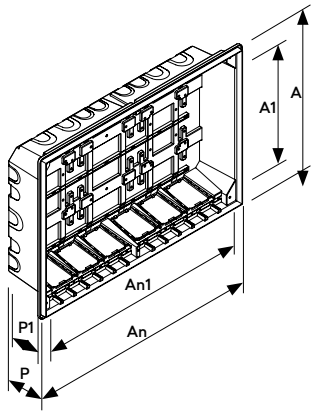

omega / gamma

Cajas de Empotrar para Cuadros

Ref.	An (mm)	A (mm)	P (mm)	An1 (mm)	A1 (mm)	P1 (mm)
60004	192	255	113	170	188	92
60008	264	255	113	242	188	92
60012	336	255	113	314	188	92
60016	264	380	113	242	313	92
60024	336	380	113	314	313	92
60032	408	380	113	386	313	92
60040	480	380	113	458	313	92
60048	552	380	113	530	313	92
60060	480	505	113	458	438	92
60080	480	630	113	458	563	92

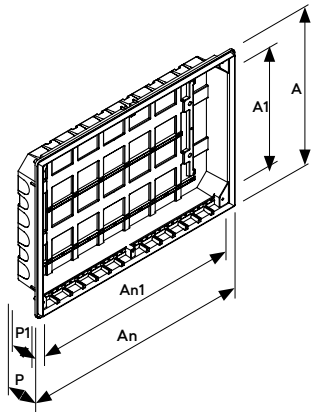

beta

Cajas de Empotrar de Baja Profundidad para Cuadros

Ref.	An (mm)	A (mm)	P (mm)	An1 (mm)	A1 (mm)	P1 (mm)
61004	192	255	75	170	194	65
61008	264	255	75	242	194	65
61012	336	255	75	314	194	65
61016	264	380	75	242	319	65
61024	336	380	75	314	319	65
61032	408	380	75	386	319	65
61040	480	380	75	458	319	65
61048	552	380	75	530	319	65
61060	480	505	75	458	444	65
61080	480	630	75	458	569	65

Dimensiones de Puertas (mm)

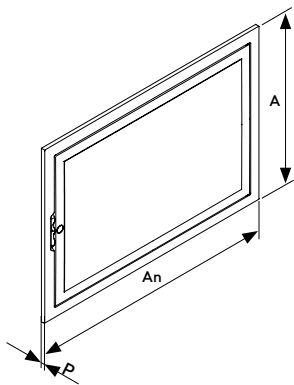

omega / gamma

Ref.	An (mm)	A (mm)	P (mm)
62004	217	275	11
62008	289	275	11
62012	361	275	11
62016	289	400	11
62024	361	400	11
62032	433	400	11
62040	505	400	11
62048	577	400	11
62060	505	525	11
62080	505	650	11

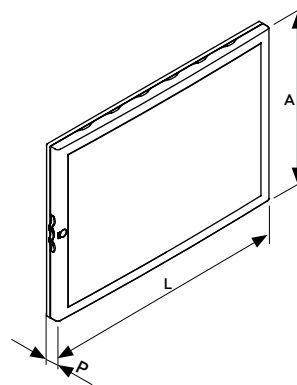

beta / gamma

Ref.	An (mm)	A (mm)	P (mm)
60004 61004	217	275	35
60008 61008	289	275	35
60012 61012	361	275	35
60016 61016	289	400	35
60024 61024	361	400	35
60032 61032	433	400	35
60040 61040	505	400	35
60048 61048	577	400	35
60060 61060	505	525	35
60080 61080	505	650	35

Fijación de las Cajas de Empotrar en Paredes Huecas

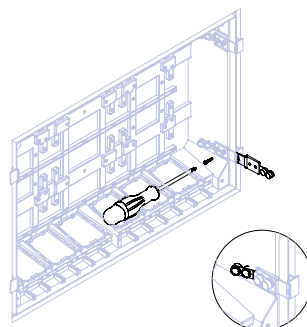
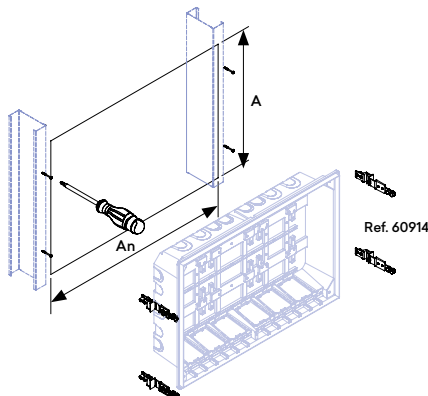

Ref.	An (mm)	A (mm)
60004 61004	197	260
60008 61008	269	260
60012 61012	341	260
60016 61016	269	385
60024 61024	341	385
60032 61032	413	385
60040 61040	485	385
60048 61048	557	385
60060 61060	485	510
60080 61080	485	635

(*) - NO APLICABLE CON ICP DE CARRIL DIN

Cuadros de Distribución | Cuadros de Abonado para DCP (*)

Esquemas de Montaje - Cuadros de Distribución

omega / gamma

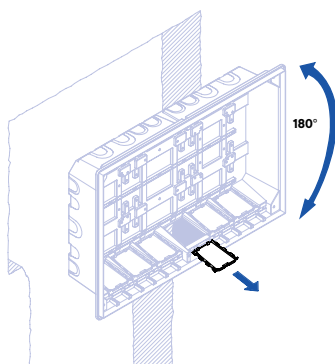

Montaje Empotrado

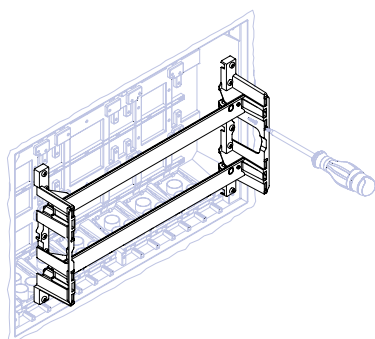
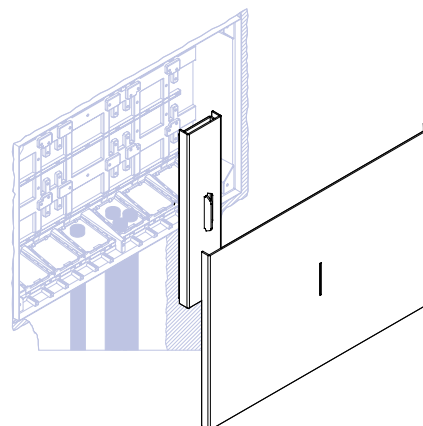
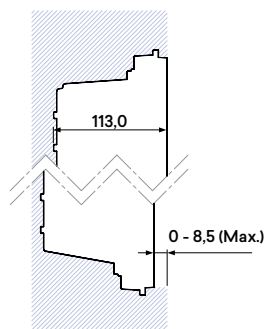

Fijación de Canal DIN

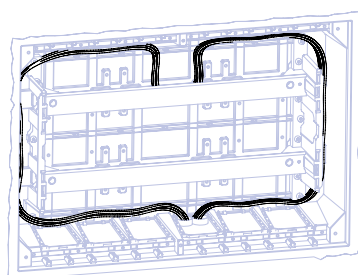

Organización de Cables

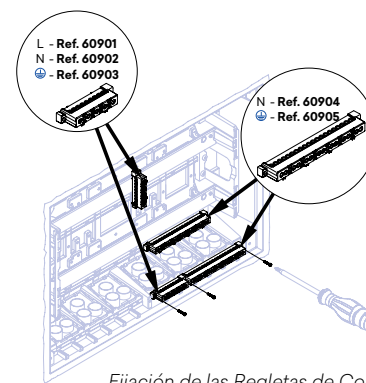

Fijación de las Regletas de Conexión

beta

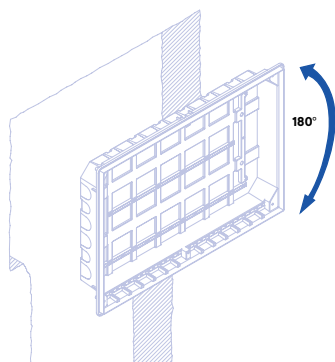

Montaje Empotrado

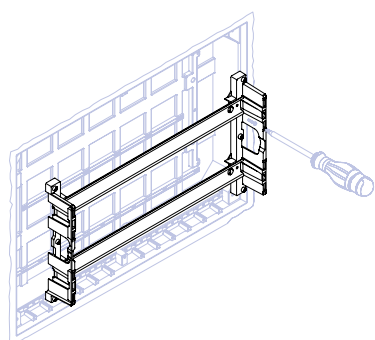
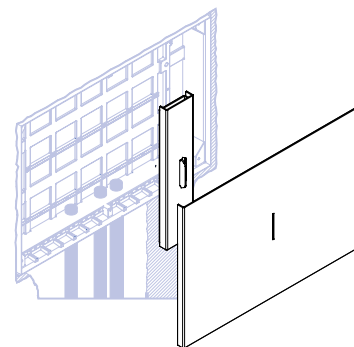
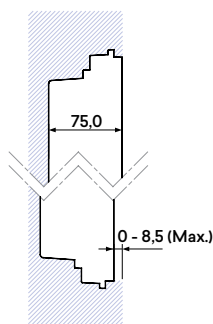

Fijación de Canal DIN

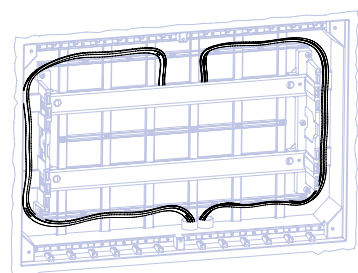

Organización de Cables

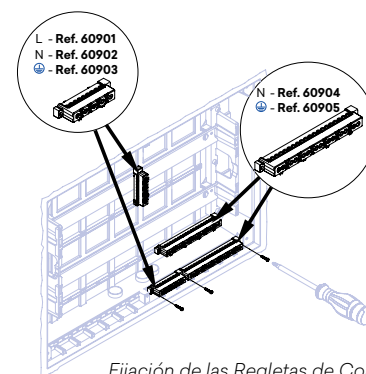

Fijación de las Regletas de Conexión

(*) - NO APLICABLE CON ICP DE CARRIL DIN

Cuadros de Distribución | Cuadros de Abonado para DCP (*)

Esquemas de Montaje - Cuadros de Abonado

gamma

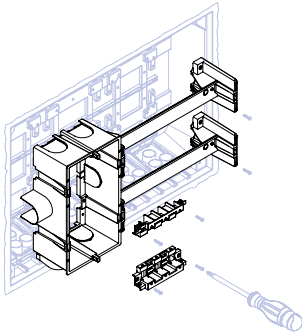

DCP a la izquierda (o derecha)

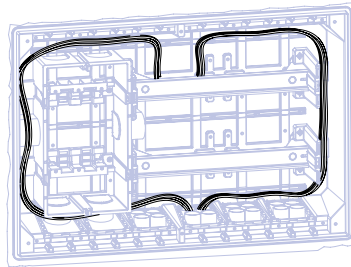

Organización de Cables

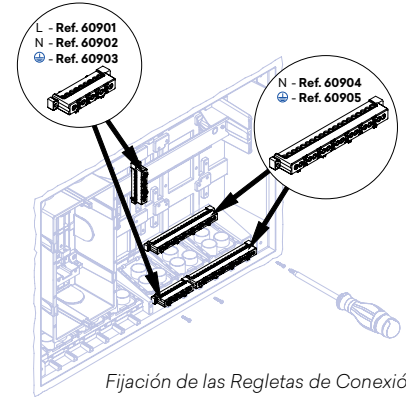

Fijación de las Regletas de Conexión

Esquemas de Montaje - Máscaras

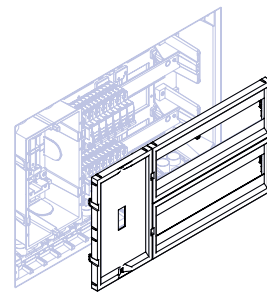
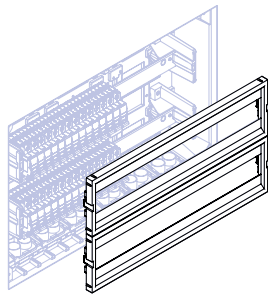

Montaje y Desmontaje del Marco y de la Puerta

omega

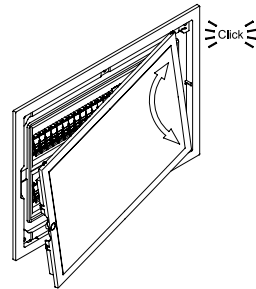
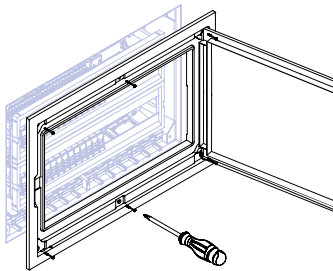

beta / gamma

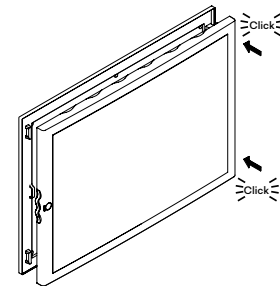
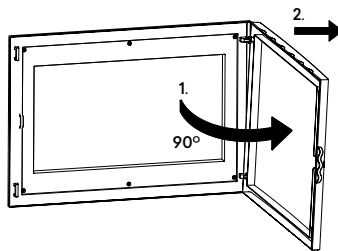
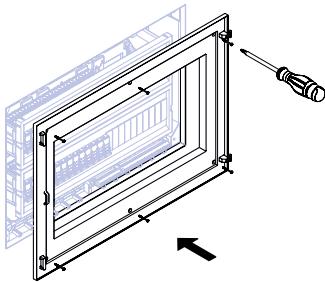

Montaje del Cierre y la Cerradura

omega

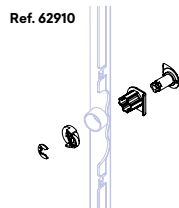
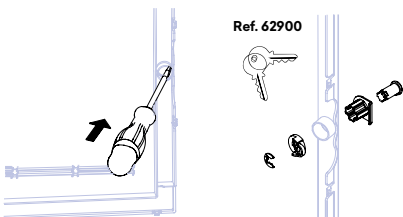

beta / gamma

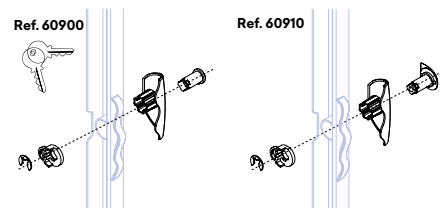
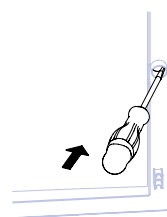

(*) - NO APLICABLE CON ICP DE CARRIL DIN

Cuadros de Distribución | Cuadros de Abonado para DCP (*)

Clasificación - Norma EN 62208

Sección 4	Clasificación	Cuadros Eléctricos
a	Tipo de material	Aislante
b	Modo de fijación	Montaje empotrado
		Destinados a ser instalados en paredes huecas
c	Lugar de instalación	Interior
d	Grados de Protección	IP20 según la IEC 60529
		IK07 según la IEC 62262
e	Tensión aislante	U _i =400 V; intensidad nominal: I _n ≤ 63 A con 230-400 V

Sección 6.3

Documentación

Cuadros Eléctricos

Cargas admisibles	La carga máxima permitida en el interior de la carcasa es de 200 kg/m ³ No aplique carga en la tapa
Dispositivos de elevación, si es necesario	No aplicable
Disposiciones para la protección contra descargas eléctricas	No aplicable, carcasa de plástico
Condiciones de uso aplicables	Instalación interior: Temperaturas entre -5 °C y +40 °C
Datos relativos a la capacidad de disipar la energía térmica	Carga térmica interior máxima (1)

omega (1)		beta (1)		gamma (1)			
62004	12 W	61004	10 W	60004 1AB	12 W	60016 2BB	37 W
62008	16 W	61008	14 W	60008 1AB	16 W	60024 2BB	41 W
62012	21 W	61012	18 W	60012 1AB	21 W	60032 2BB	49 W
62016	24 W	61016	21 W	60016 2AB	24 W	60044 3BB	54 W
62024	29 W	61024	27 W	60024 2AB	29 W	60064 4BB	64 W
62032	37 W	61032	34 W	60032 2AB	37 W		
62040	41 W	61040	37 W	60040 2AB	41 W		
62048	49 W	61048	44 W	60048 2AB	49 W		
62060	54 W	61060	48 W	60060 3AB	54 W		
62080	64 W	61080	60 W	60080 4AB	64 W		

Clasificación Específica - Norma EN 61439-3

Sección 5.6	Documentación	Cuadros Eléctricos
	Frecuencia nominal (fn)	50 Hz
	Grado de contaminación	2
	Sistemas de tierra	TN
	Usuarios	Para uso por personas comunes (sin formación)
	Ambiente CEM	Tipo B
	Protección de las personas	Elementos de comando aislados y carcasa aislante – clase II de aislamiento
	Corriente estipulada de cortocircuito máxima de los mecanismos de protección (ICC máx.)	10 kA
	Condiciones de instalación	3.5.1 Interior
		3.5.3 Fijo
	Diseño exterior	3.3.3 Conjunto cerrado
		3.3.10 Conjunto para fijación empotrada en una pared
	Tipo de DBO	3.1.103 DBO do tipo B

Nota: No debe montarse en lugares con riesgos especiales, como lugares con altas variaciones de temperatura y presión, campos magnéticos fuertes, atmósferas sujetas a explosiones, incendios o vibraciones y fluctuaciones de tensión excepcionales.

(*) - NO APLICABLE CON ICP DE CARRIL DIN

Cuadros de Telecomunicaciones - (RTR - Registro Terminación de Red)

Descripción

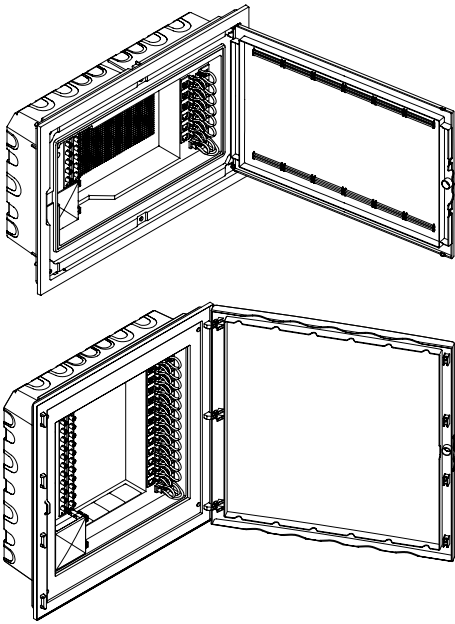

omega | gamma

6 Salidas de Cable Coaxial (CC).
Hasta 12 Salidas de Pares de Cobre (PC).

8 Salidas de Cable Coaxial (CC).
Hasta 24 Salidas de Pares de Cobre (PC).

12 Salidas de Cable Coaxial (CC).
Hasta 24 Salidas de Pares de Cobre (PC).

Organizador de Fibra Óptica con 4 Acopladores SC/APC.
Espacio disponible para equipo activo.
Equipados con Toma Schuko.
Equipados con Regleta de Conexión a Tierra.
Color Blanco - RAL 9003.
Puerta reversible.
Opción de cierre o cerradura.

Nota: Cuadro de telecomunicaciones no disponible en la serie "BETA"

Dimensiones (mm)

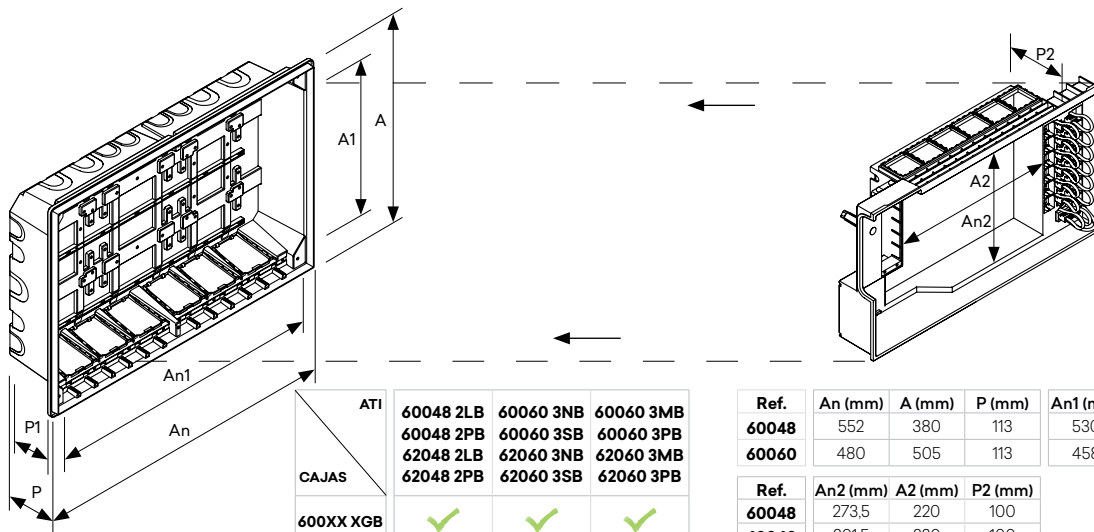

ATI	60048 2LB	60060 3NB	60060 3MB
CAJAS	60048 2PB	60060 3SB	60060 3PB
600XX XGB	✓	✓	✓
610XX XGB	✗	✗	✗

Ref.	An (mm)	A (mm)	P (mm)	An1 (mm)	A1 (mm)	P1 (mm)
60048	552	380	113	530	313	92
60060	480	505	113	458	438	92

Ref.	An2 (mm)	A2 (mm)	P2 (mm)
60048	273.5	220	100
60060	201.5	320	100
62048	273.5	220	100
62060	201.5	320	100

Dimensiones de Puertas (mm)

omega

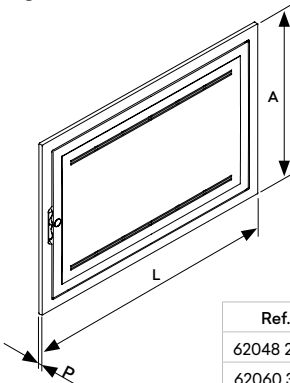

Ref.	An (mm)	A (mm)	P (mm)
62048 2QB	577	400	11
62060 3RB	505	525	11

gamma

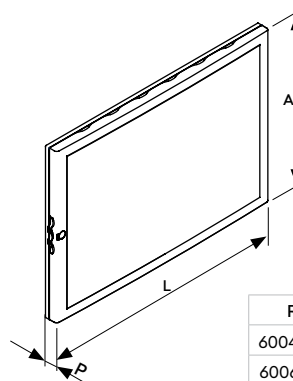

Ref.	An (mm)	A (mm)	P (mm)
60048 2QB	577	400	35
60060 3RB	505	525	35

Cuadros de Telecomunicaciones - (RTR - Registro Terminación de Red)

Esquemas de Montaje

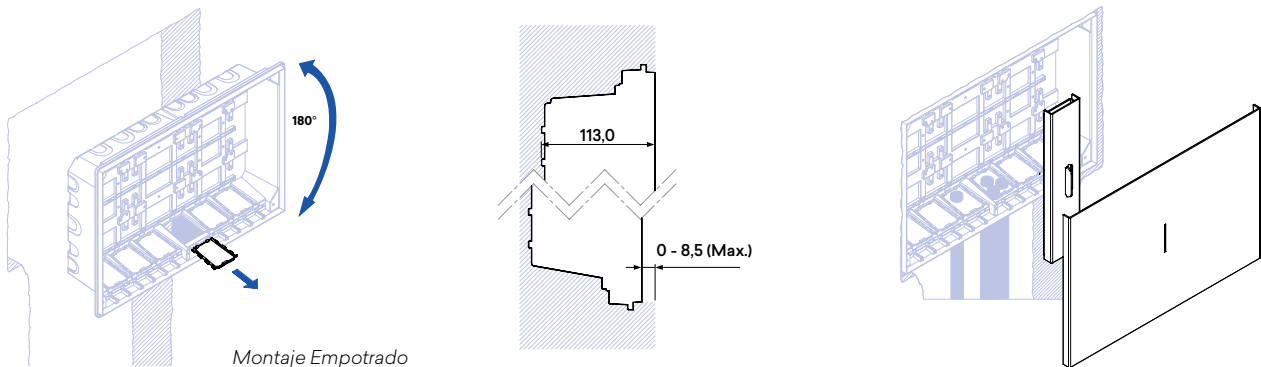

Montaje Empotrado

RC - CC (Repartidor de Cliente - Cable Coaxial)
Repartidor coaxial doble para repartición de señal CATV y MATV/SMATV.

Zona de montaje de mecanismos semimontados de la Serie MEC Q45 (45x45)

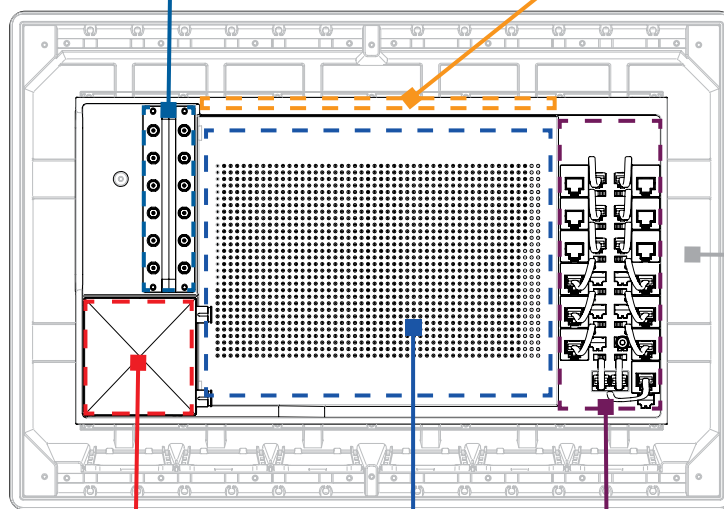

Espacio para el alojamiento de los cables alrededor del cuadro.

RC - FO (Repartidor de Cliente - Fibra Óptica)

Zona dedicada, de fácil acceso, para el alojamiento de los equipos activos.

RC - PC (Repartidor de Cliente - Pares de Cobre)
Permite el uso de dos servicios distintos de ADSL.

Fijación del Interior del RTR

Organización de Cables

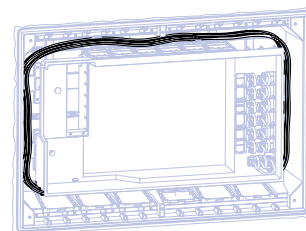
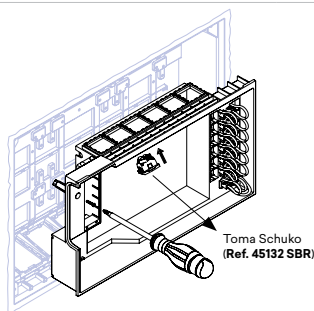

Características

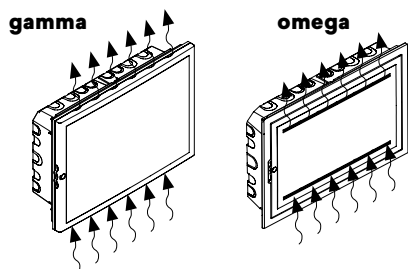

Capacidad de disipación de calor.
Espacio disponible para el alojamiento de equipo activo.
Posibilidad de múltiples configuraciones, mediante la instalación de módulos de la Serie MEC Q45 (45x45).

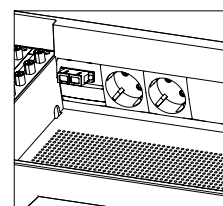

Cuadros de Telecomunicaciones - (RTR - Registro Terminación de Red)

Esquemas de Montaje

RC - CC (REPARTIDOR DE CLIENTE - CABLE COAXIAL)

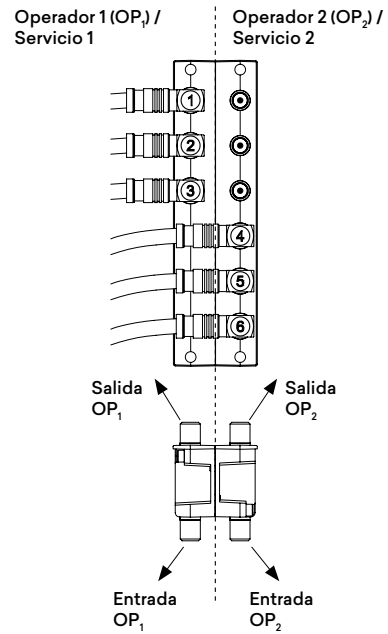
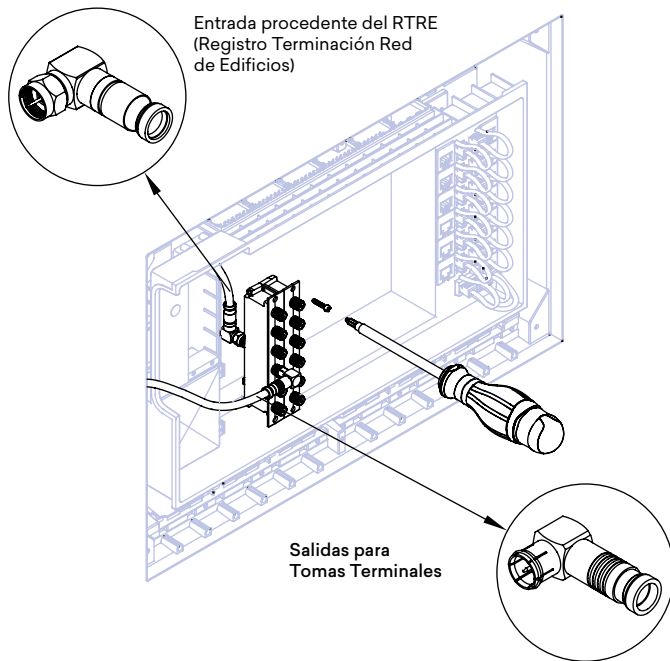

RC - CC (REPARTIDOR DE CLIENTE - CABLE COAXIAL) - IMPEDANCIA DE 75 Ohm

TIPO REPARTIDOR	CONECTOR/ SALIDAS	NÚMERO DE SALIDAS	PÉRDIDAS DE INSERCIÓN dB (*)			AISLAMIENTO ENTRE SALIDAS (dB)	PÉRDIDAS DE RETORNO		PASO DC SALIDAS - ENTRADA
			5-1000 MHz	1000-2150 MHz	2150-2400 MHz		5-2400 MHz	MHz	
RC-CC6	F	6	11	14	15	> 20 dB	5-40 40-1000 1000-1750 1750-2400	≥ 10,0 ≥ 13,0 ≥ 12,0 ≥ 11,0	Sí MÁX. 30 V _{DC} 700 mA
RC-CC8	F	8	12,5	15	16		5-40 40-1000 1000-1750 1750-2400	≥ 10,0 ≥ 12,0 ≥ 12,0 ≥ 10,0	
RC-CC12	F	12	15,5	19	21		5-40 40-300 300-1000 1000-1750 1750-2400	≥ 7,5 ≥ 8,5 ≥ 13,0 ≥ 12,0 ≥ 11,0	

(*) Valores nominales (tolerancia 2 dB)

RC - FO (REPARTIDOR DE CLIENTE - FIBRA ÓPTICA)

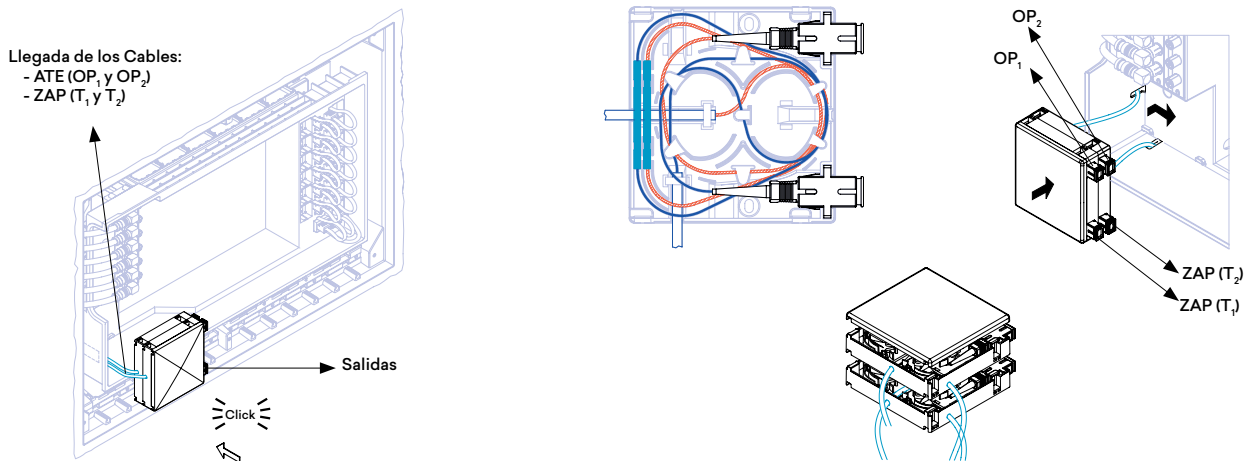

Cuadros de Telecomunicaciones - (RTR - Registro Terminación de Red)

Esquemas de Montaje

RC - PC (REPARTIDOR DE CLIENTE - PARES DE COBRE)

Sección A

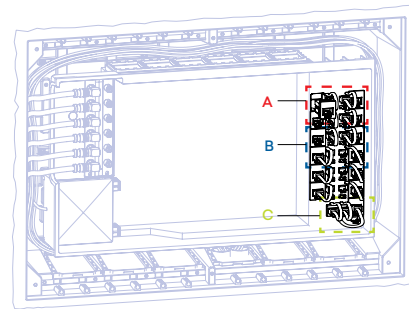
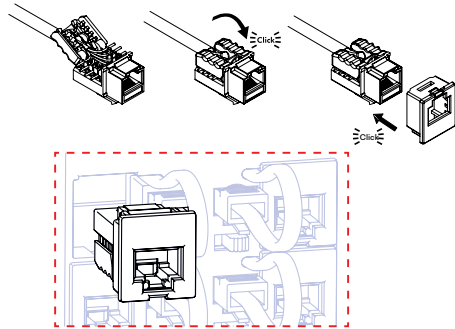

Sección B

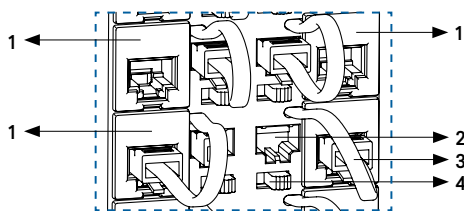

Sección C

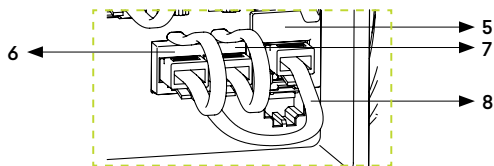

1. Conector RJ45, donde se conecta el cable procedente de las tomas de telecomunicaciones de la vivienda.
2. Lugar de reposo para el conector RJ45
3. Latiguillos con conector RJ45 con la señal telefónica del Operador 1 u Operador 2, según la posición del selector. (Secundario)
4. Selector de operador de teléfono.
5. Conector RJ45, donde se conecta el cable del RTRE (Primario):
 - Operador 1 en el par 4-5;
 - Operador 2 en el par 6-3.
6. Operador 1.
7. Operador 2.
8. Entrada de RC - PC, a través de un conector RJ45.

Conexión de ADSL

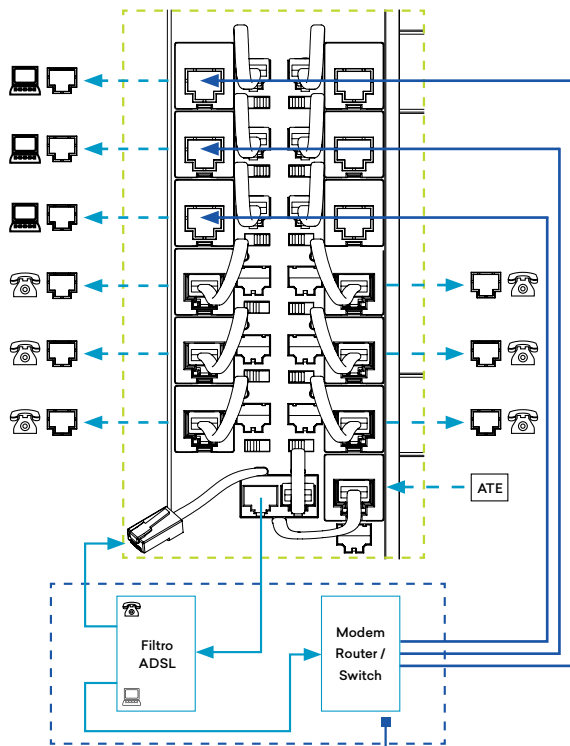

Equipo activo a alojar en el espacio interior del RTR

Distribución de Teléfono

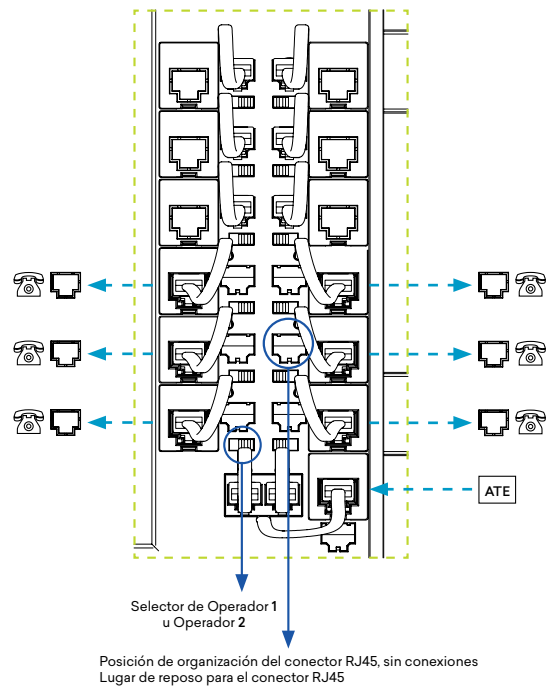

Posición de organización del conector RJ45, sin conexiones
Lugar de reposo para el conector RJ45

Cuadros de Telecomunicaciones - (RTR - Registro Terminación de Red)

Montaje y Desmontaje del Marco y de la Puerta

omega



gamma

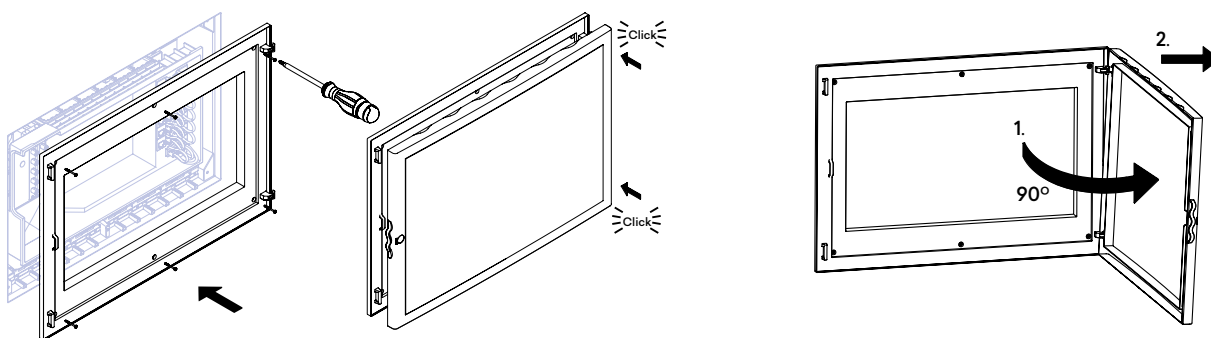

Montaje del Cierre y la Cerradura

omega

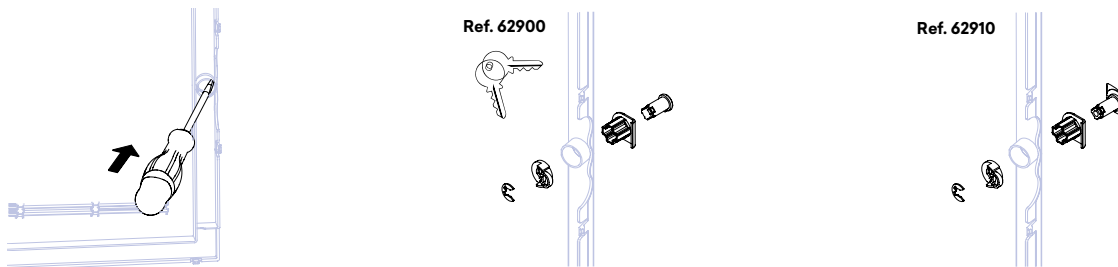

gamma

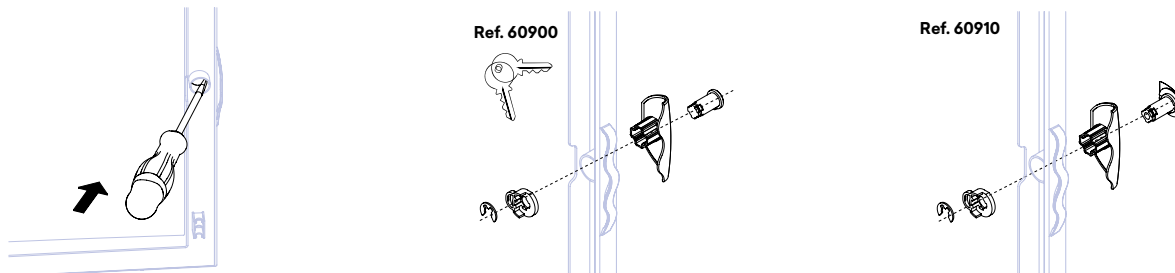

Cuadros de Telecomunicaciones - (RTR - Registro Terminación de Red)

Clasificación - Norma EN 62208

Sección 4	Clasificación	Cuadros Eléctricos	
a	Tipo de material	Aislante	
b	Modo de fijación	Montaje empotrada	
		Destinados a ser instalados en paredes huecas.	
c	Lugar de instalación	Interior	
d	Grados de Protección	IP20 según la IEC 60529	
		IK07 según la IEC 62262	
e	Tensión aislante	U _i =400 V; intensidad nominal: I _n ≤ 63 A con 230-400 V	
Sección 6.3	Documentación	Cuadros Eléctricos	
	Cargas admisibles	La carga máxima permitida en el interior de la carcasa es de 200 kg/m ³	
		No aplique carga en la tapa.	
	Dispositivos de elevación, si es necesario	No aplicable	
	Disposiciones para la protección contra descargas eléctricas	No aplicable, carcasa de plástico	
	Condiciones de uso aplicables	Instalación interior: Temperaturas entre -5 °C y +40 °C	
	Datos relativos a la capacidad de disipar la energía térmica	(60048 2LB, 60048 2PB, 60060 3NB, 60060 3SB, 60060 3MB, 60060 3PB)	
		Carga térmica interior máxima	
		60048	49 W
		60060	54 W
	Datos relativos a la capacidad de disipar la energía térmica	(62048 2LB, 62048 2PB, 62060 3NB, 62060 3SB, 62060 3MB, 62060 3PB)	
		Carga térmica interior máxima	
		62048	49 W
		62060	54 W

Cuadro ICT - Cuadro de Telecomunicaciones (Empotrar Baja Profundidad) - beta

Dimensiones (mm)

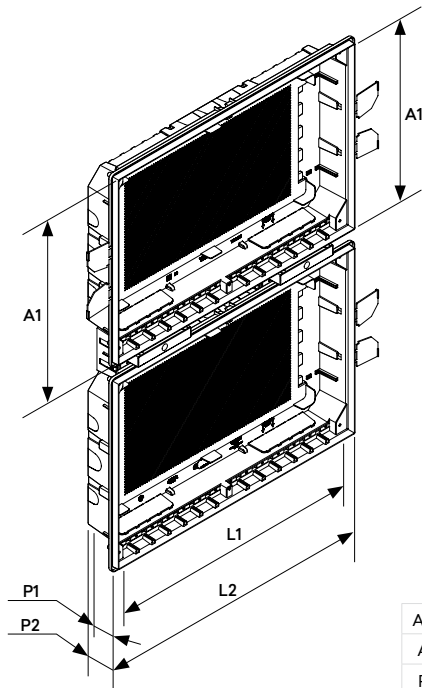

An1 (mm)	530
A1 (mm)	313
P1 (mm)	66
L2 (mm)	552
P2 (mm)	75

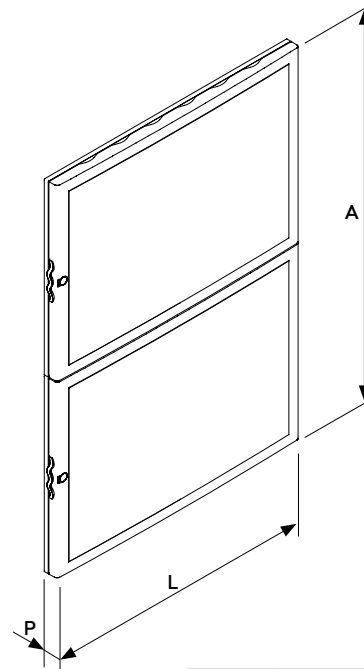

An (mm)	A (mm)	P (mm)
572	801	35

Montaje Empotrado

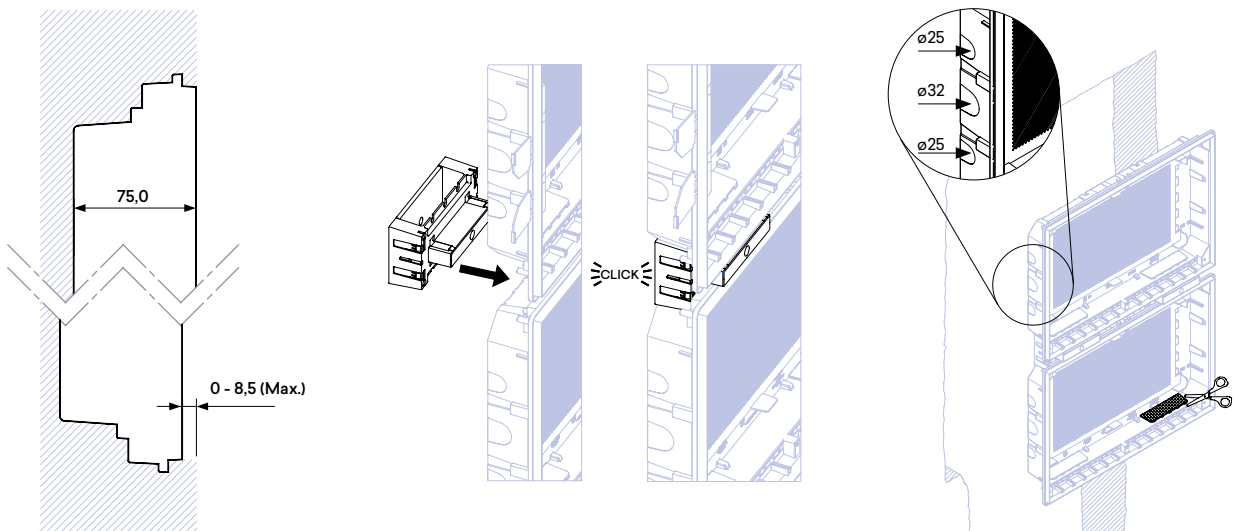

Cuadro ICT - Cuadro de Telecomunicaciones (Empotrar Baja Profundidad) - beta

En Paredes Huecas

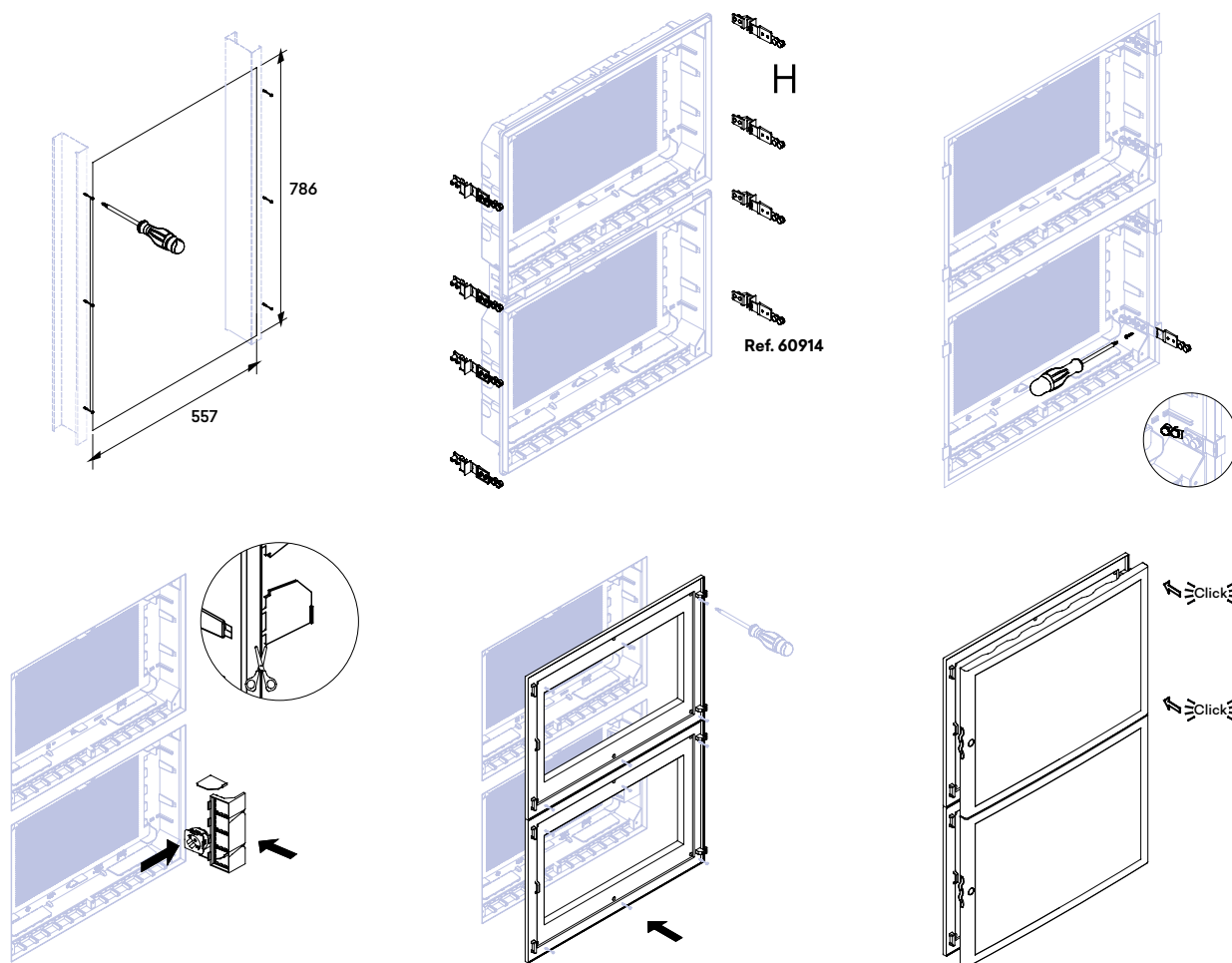

Clasificación - Norma EN 60670

Sección 7	Clasificación	Cuadro Telecomunicaciones
7.1	Naturaleza del material	Aislante
7.2	Tipo de instalación	Montaje Empotrado
		Está destinado a ser instalados en paredes huecas H
7.5	Temperaturas de Instalación	-5 °C - +60 °C
7.7	Grados de Protección	IP20 según la IEC 60529
7.8	Medios de fijación de los mecanismos a las cajas	Cajas preparadas para recibir tornillos

Disyuntores Magneto-Térmicos

Descripción



En conformidad con las normas europeas e internacionales aplicables:
EN 60898-1 | IEC 60898-1: "Disyuntores de Protección contra Sobre-Intensidad".



Instalación en carril DIN, en cuadro eléctrico.

Características

Número de polos: **1P+N; 2; 3; 4**
 Tensión: **230/400 V**
 Calibre: **1; 2; 3; 4; 6; 10; 16; 20; 25; 32; 40; 50; 63**
 Curvas de disparo: **B; C; D**
 Poder de corte (Icn): **4,5 kA; 6 kA; 10 kA**
 Frecuencia: **50/60 Hz**
 Clase de energía: **3**
 Pulso de tensión máximo: **6,2 kV**
 Vida útil mecánica: **>20000 ciclos**
 Vida útil eléctrica: **>8000 ciclos**
 Conexión por **Puente de Conexión en "U"**
 Conexión por **Puente de Conexión Recto**
 Capacidad de conexión de conductores: **25 mm²**
 Altura conexión: **19 mm**
 Máxima capacidad de conexión: **2,0 Nm**
 Temperatura ambiente de instalación: **-5 °C a +40 °C** (la temperatura media no debe exceder los 35 °C)
 La humedad no debe exceder los **50 % a 40 °C** o los **90 % a 25 °C**.
 El equipo debe instalarse verticalmente en un lugar donde no haya impactos ni vibraciones fuertes.

Funcionamiento

Funcionamiento como magnetotérmico.
 Indicación de la posición del contacto.
 Capacidad para disipar rápidamente la energía almacenada durante el corte.
 Alta resistencia a la corriente de cortocircuito.

Dimensiones (mm)

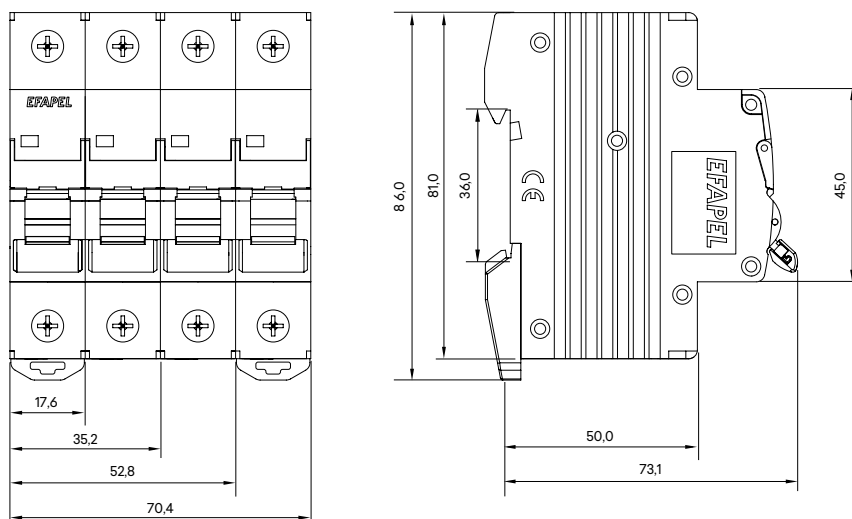

Disyuntores Magneto-Térmicos

Tiempos de Actuación cuando la Operación es por Sobrecarga

Intensidad	Tiempo de Actuación	Zona
1,13 In	T ≥ 1 Hora	①
1,45 In	T < 1 Hora	②
2,55 In	In ≤ 32 A ⇒ t < 60 segundos	③
	In > 32 A ⇒ t < 120 segundos	④

Tiempos de Actuación cuando la Operación es por Cortocircuito

Curva	Intensidad	Tiempo de Actuación	Zona	Aplicación
B	3 In	t ≥ 0,1 segundos	⑤	Protección de Circuitos con Cargas Predominantemente Resistivas
	5 In	t < 0,1 segundos	⑥	
C	5 In	t ≥ 0,1 segundos	⑦	Protección de Circuitos con Cargas de Uso General
	10 In	t < 0,1 segundos	⑧	
D	10 In	t ≥ 0,1 segundos	⑨	Protección de Circuitos con Cargas que Producen Picos y Corrientes Transitorias Elevadas
	20 In	t < 0,1 segundos	⑩	

Curvas de disparo

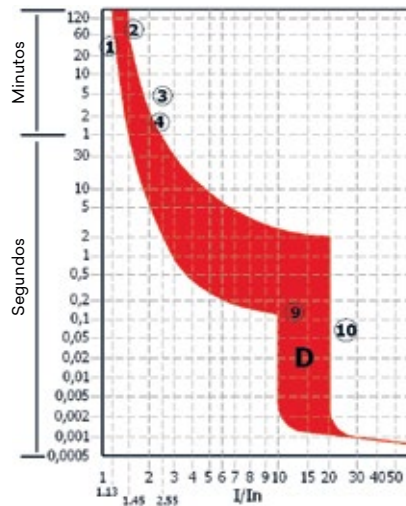
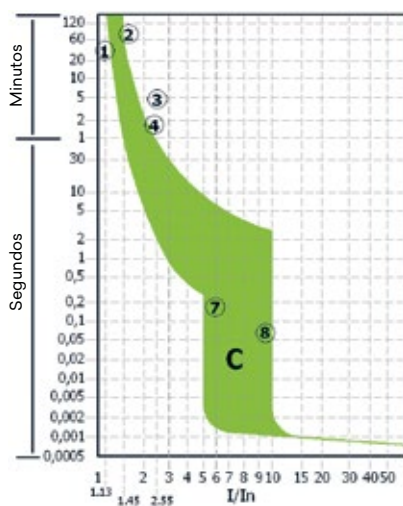
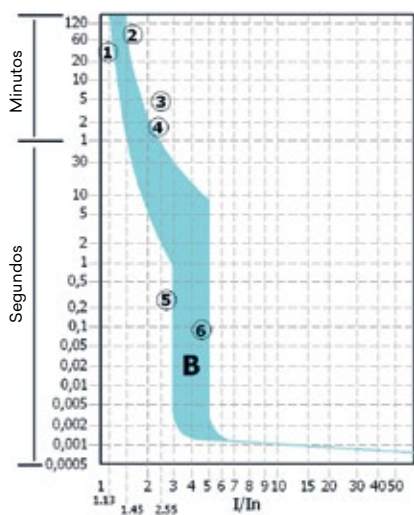

Interruptores Diferenciales

Descripción



En conformidad con las normas europeas e internacionales aplicables:
EN 61008-1 | IEC 61008-1: "Interruptores Diferenciales".



Instalación en carril DIN, en cuadro eléctrico.

Características

Número de polos: **1P+N; 3P+N**
 Tensión: **240/415 V**
 Calibre (A): **16; 25; 40; 63**
 Clase: **A; AC**
 Sensibilidad (I Δ n): **0,01 A; 0,03 A; 0,3 A; 0,5 A**
 Poder de corte (I_{cn}): **10 kA**
 Frecuencia: **50/60 Hz**
 Corriente de no funcionamiento: **0,5 I Δ n**
 Corriente de funcionamiento: **0,5 Δ n a I Δ n**
 Tiempo de disparo: **<0,1 segundos**
 Vida útil electromecánica: **>4000 ciclos**
 Conexión por **Puente de Conexión en "U"**
 Conexión por **Puente de Conexión Recto**
 Capacidad de conexión de conductores: **25 mm²**
 Altura conexión: **19 mm**
 Máxima capacidad de conexión: **2,0 Nm**
 Temperatura ambiente de instalación: **-5 °C a +40 °C** (la temperatura media no debe exceder los 35 °C)
 La humedad no debe exceder los **50 % a 40 °C** o los **90 % a 25 °C**.
 El equipo debe instalarse verticalmente en un lugar donde no haya impactos ni vibraciones fuertes.

Funcionamiento

Funcionamiento como diferencial.
 Indicación de la posición del contacto.
 Capacidad para disipar rápidamente la energía almacenada durante el corte.
 Alta resistencia a la corriente de cortocircuito.

Dimensiones (mm)

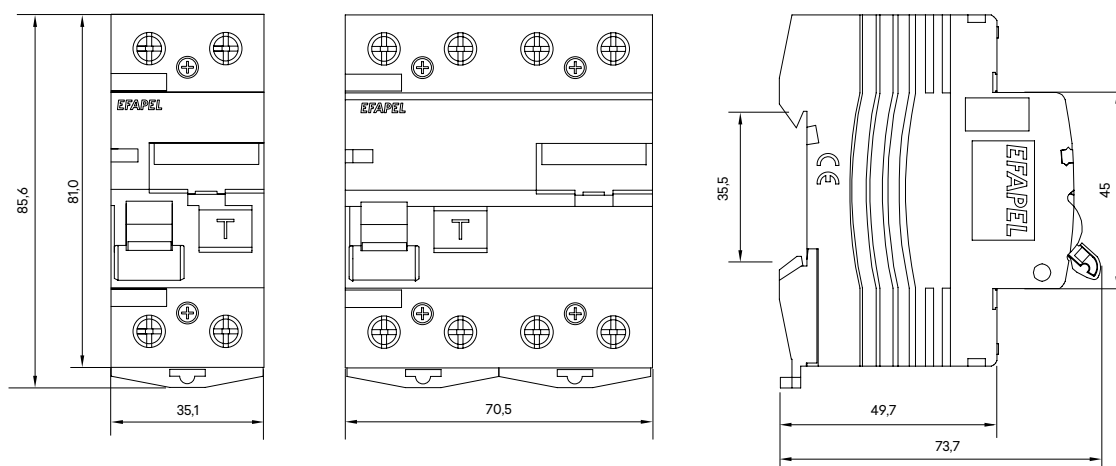

Disyuntores Diferenciales

Descripción



En conformidad con las normas europeas e internacionales aplicables:
EN 61009-1 | IEC 61009-1: "Disyuntores Diferenciales".



Instalación en carril DIN, en cuadro eléctrico.

Características

Número de polos: **1P+N**
 Tensión: **240 V**
 Calibre (A): **6; 10; 16; 20; 25; 32; 40**
 Clase: **AC**
 Curva: **C**
 Sensibilidad ($I\Delta n$): **0,03 A**
 Frecuencia: **50/60 Hz**
 Poder de corte: **6 kA**
 Tiempo de disparo: **<0,1 segundos**
 Vida útil mecánica/eléctrica: **>4000 ciclos**
 Conexión por **Puente de Conexión en "U"**
 Conexión por **Puente de Conexión Recto**
 Capacidad de conexión de conductores:
16 mm² (conductor rígido)
10 mm² (conductor flexible)
 Máxima capacidad de conexión: **2,0 Nm**
 Temperatura ambiente de instalación: **-5 °C a +40 °C** (la temperatura media no debe exceder los 35 °C)
 La humedad no debe exceder los **50 % a 40 °C** o los **90 % a 25 °C**.
 El equipo debe instalarse verticalmente en un lugar donde no haya impactos ni vibraciones fuertes.

Funcionamiento

Funcionamiento como magnetotérmico.
 Funcionamiento como diferencial.
 Indicación de la posición del contacto.
 Capacidad para disipar rápidamente la energía almacenada durante el corte.
 Alta resistencia a la corriente de cortocircuito.

Dimensiones (mm)

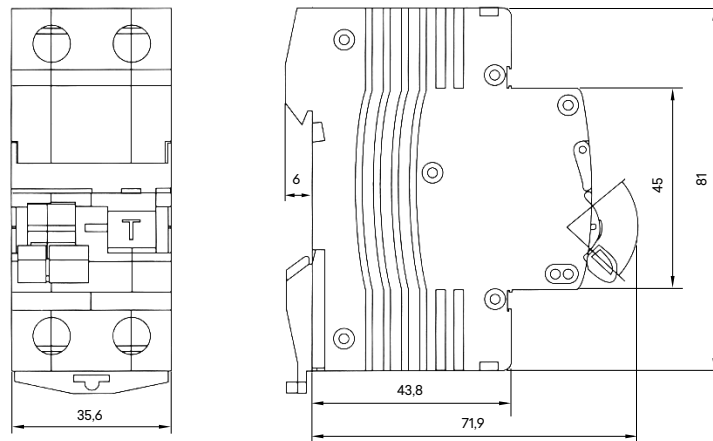

Descargadores de Sobre Tensión

Descripción



Ref. 55410 1DC | 55420 1DC | 55440 1DC | 55460 1DC

En conformidad con las normas europeas e internacionales aplicables:
IEC 61643-1: "Dispositivos de Protección contra Sobre Tensiones".

Instalación en carril DIN, en cuadro eléctrico.

Características

Número de polos: 1
 Tipo: II
 Tiempo de respuesta: <math>< 25 \text{ ns}</math>
 Temperatura de funcionamiento: $-40 \text{ }^\circ\text{C}$ a $+80 \text{ }^\circ\text{C}$
 Capacidad de conexión de conductores: $1 \times 25 \text{ mm}^2$
 Índice de protección: IP20

Referencia	55410 1DC	55420 1DC	55440 1DC	55460 1DC
Tensión nominal	230 V ~	230 V ~	230 V ~	380 V ~
Tensión máxima de funcionamiento continuo	320 V ~	320 V ~	320 V ~	420 V ~
Nivel de protección (8/20 μ segundos)	1,0 kVp	1,2 kVp	1,5 kVp	2,0 kVp
Corriente asignada de descargas (8/20 μ segundos)	5 kA	10 kA	20 kA	30 kA
Corriente máxima de descargas (8/20 μ segundos)	10 kA	20 kA	40 kA	60 kA

Funcionamiento

El correcto funcionamiento y desempeño de los descargadores de sobre tensión está asegurado desde que se garantice que el circuito de tierra esté realizado de acuerdo con los reglamentos y prescripciones vigentes.

El largo total de los cables de conexión del descargador (L) debe ser lo más reducido posible (<math>< 0,5\text{m}</math>).

Evitar realizar derivaciones en el circuito de protección contra sobre tensiones. Hasta valores de corriente de 50A, se debe realizar la conexión sobre los mismos terminales de conexión del descargador.

El circuito dónde se conectan los descargadores debe ser protegido contra sobrecargas y cortocircuitos. Se recomienda el uso de un interruptor magneto térmico de 32 A - Curva C (C32).

En el caso de una instalación con varios niveles de protección contra sobre tensiones, se recomienda que el largo del conductor que conecta a un descargador principal con un secundario sea mayor que 1m, de forma de evitar la conducción simultánea de ambos protectores.

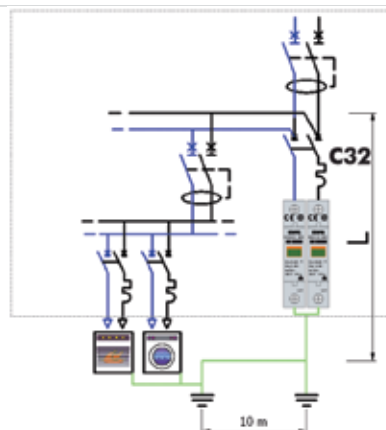

Dimensiones (mm)

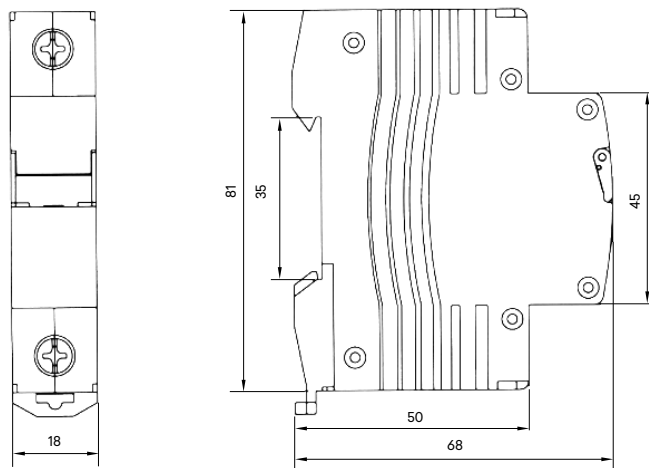

Interruptores

Descripción



En conformidad con las normas europeas e internacionales aplicables:
EN 60947-3 | IEC 60947-3: "Interruptores Seccionadores".

Instalación en carril DIN, en cuadro eléctrico.

Características

Número de polos: **1, 2, 3, 4**
 Tensión Nominal (V): **230/400 V ~**
 Calibre (A): **25; 32; 40; 63; 80; 100**
 Frecuencia: **50/60 Hz**
 Poder de corte: **10 kA**
 Vida útil mecánica/eléctrica: **10000 ciclos**
 Capacidad de conexión de conductores:
 25 mm², para calibre de 25 A, 32 A, 40 A, y 63 A
 50 mm², para calibre de 80 A y 100 A
 Temperatura ambiente de instalación: **-5 °C a +40 °C** (la temperatura media no debe exceder los 35 °C)
 La humedad no debe exceder los **50 % a 40 °C** o los **90 % a 25 °C**.
 El equipo debe instalarse verticalmente en un lugar donde no haya impactos ni vibraciones fuertes.
 El equipo está conectado cuando la palanca está en la posición superior (indicador en rojo).

Funcionamiento

Funcionamiento como Interruptor Seccionador.
 Indicación de posición de contacto.
 Capacidad para disipar rápidamente la energía almacenada durante el corte.
 Alta resistencia a la corriente de cortocircuito.

Dimensiones (mm)

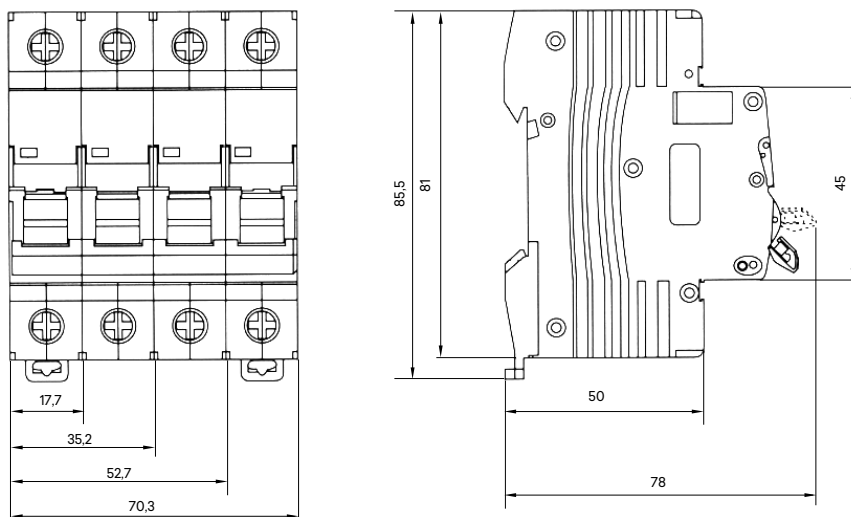

Seccionador Porta Fusibles Unipolar 10x38**Descripción****Ref. 55545**

En conformidad con las normas europeas e internacionales aplicables:
EN 60947-3 | IEC 60947-3

Instalación en carril DIN, en cuadro eléctrico.

Características

Número de polos: **1 P**
Tensión Nominal (V): **230 V ~**
Calibre max. (A): **32 A**
Tipo de Fusibles: **10x38**
Frecuencia: **50/60 Hz**
Tensión de Aislamiento: **600 V**

Funcionamiento

Funcionamiento como Seccionador Porta Fusibles

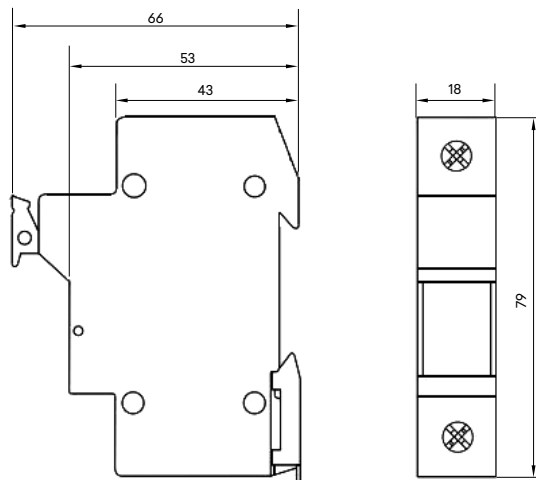
Dimensiones (mm)

Señalizador de Tensión Trifásico

Descripción



Ref. 55009

Permite señalar la presencia de tensión de las tres fases de alimentación.

Instalación en carril DIN, en cuadro eléctrico.

Características

- Tensión de alimentación: **230/400 V ~**
- Consumo: **6 mA**
- Frecuencia: **50/60 Hz**
- Sección de cables: **0,2 - 2,5 mm²**
- Índice de Protección: **IP20**
- Clase de Protección: **II**

Dimensiones (mm)

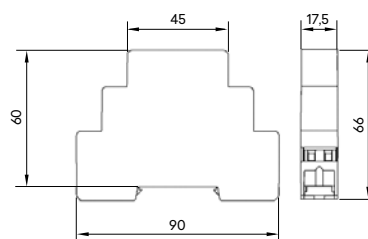

Esquema Eléctrico

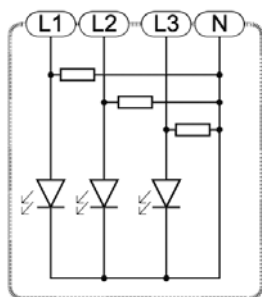

Esquema de Conexión

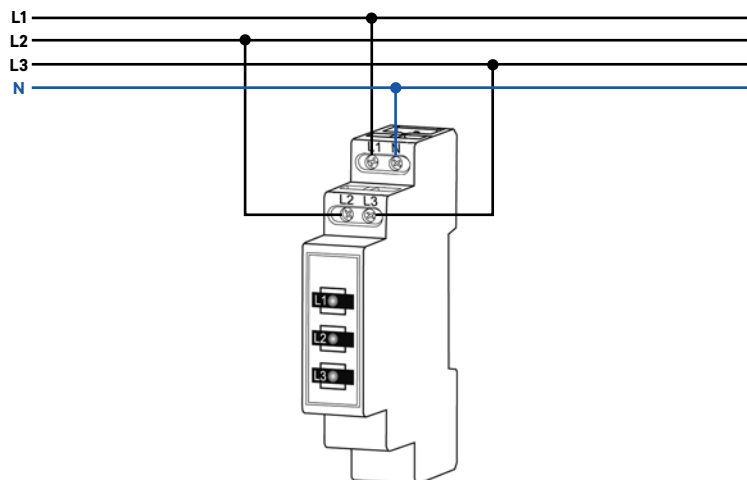

Señalizador del Valor de Tensión Monofásico

Descripción



Ref. 55010

Permite señalar la presencia de tensión en una fase de alimentación.

Instalación en carril DIN, en cuadro eléctrico.

Características

- Tensión de alimentación: **230 V ~**
- Consumo: **24 mA**
- Frecuencia: **50/60 Hz**
- Sección de cables: **0,2 - 2,5 mm²**
- Índice de Protección: **IP20**
- Clase de Protección: **II**

Dimensiones (mm)

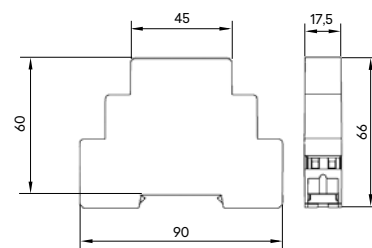

Esquema Eléctrico

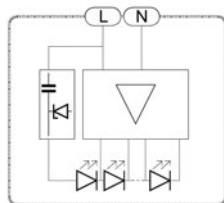

Niveles de Tensión

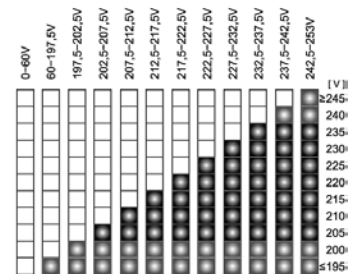

Esquema de Conexión

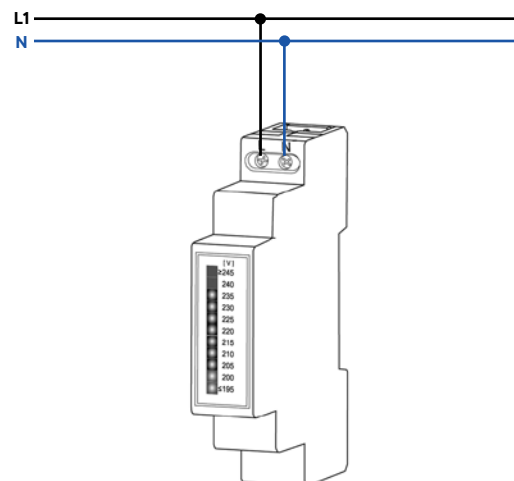

Señalizador del Valor de Tensión Trifásico

Descripción



Ref. 55011

Permite señalar la presencia de tensión de las tres fases de alimentación.

Instalación en carril DIN, en cuadro eléctrico.

Características

Tensión de alimentación: **230/400 V ~**
 Consumo: **68 mA**
 Frecuencia: **50/60 Hz**
 Sección de cables: **0,2 - 2,5 mm²**
 Índice de Protección: **IP20**
 Clase de Protección: **II**

Dimensiones (mm)

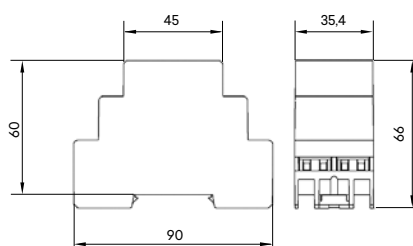

Esquema Eléctrico

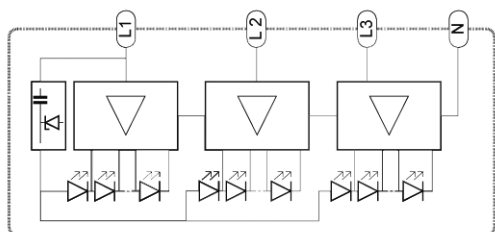

Niveles de Tensión

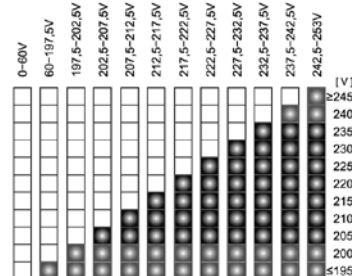

Esquema de Conexión

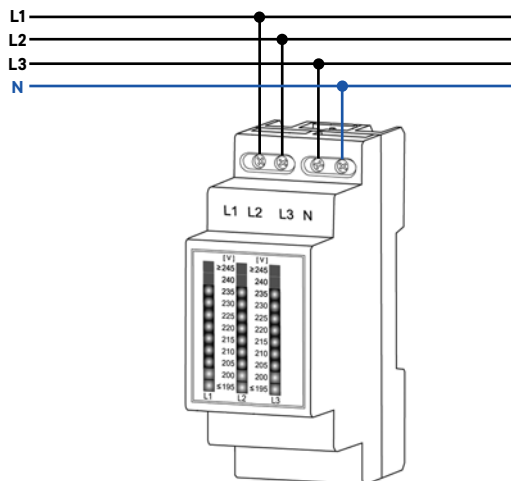

Automático de Escalera Electrónico de 16 A

Descripción



Ref. 55030

Permite temporizar la iluminación de una instalación.

Activación por pulsador luminoso de acuerdo con el esquema de 3 Hilos.

Instalación en carril DIN, en cuadro eléctrico.

Características

- Tensión de alimentación: **230 V ~**
- Consumo: **48 mA**
- Frecuencia: **50/60 Hz**
- Regulación de la temporización: **10 segundos - 10 min.**
- Salida: **1 NA - 16 A/250 V ~ 4000 VA**
- Sección de cables: **0,2 - 2,5 mm²**
- Índice de Protección: **IP20**
- Clase de Protección: **II**

Funcionamiento

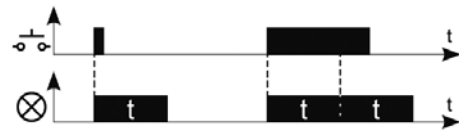

Dimensiones (mm)

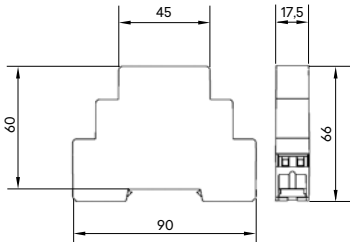

Carga Máxima Recomendada

- 2000 W AC5b
- 500 W AC5a
- 1000 W AC5a
- 250 W
- 750 W AC5a

Esquema Eléctrico

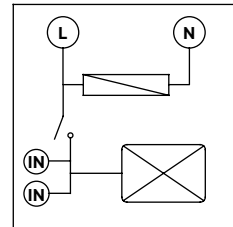

Esquemas de Conexión

A 3 hilos

A 4 hilos

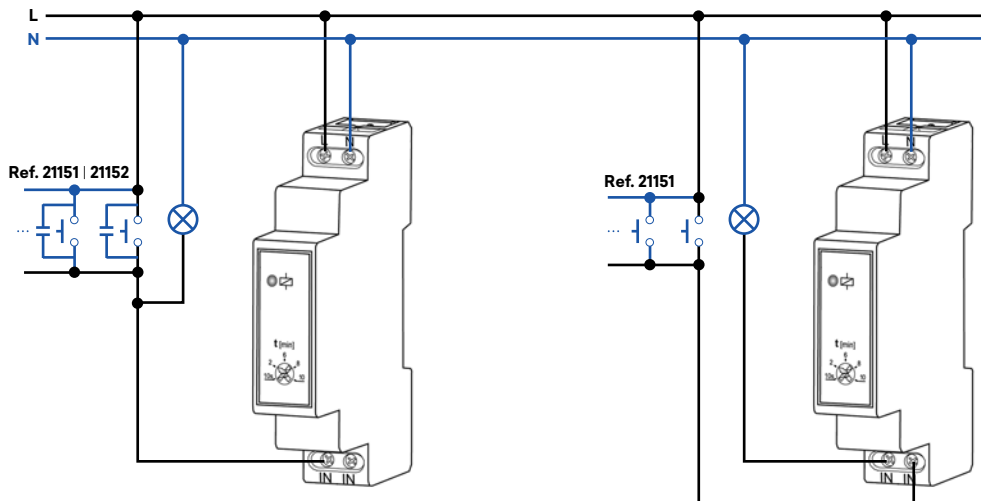

Automático de Escalera Electrónico de 16 A con Bloqueo

Descripción



Ref. 55031

Permite temporizar la iluminación de una instalación.

Activación por pulsadores luminosos de acuerdo con el esquema.

Instalación en carril DIN, en cuadro eléctrico.

Características

- Tensión de alimentación: **230 V ~**
- Consumo: **25 mA**
- Frecuencia: **50/60 Hz**
- Regulación de la temporización: **3 - 30 min.**
- Corriente de control: **300 µA**
- Salida: **1 NA - 16 A /250 V ~ 4000 VA**
- Sección de cables: **0,2 - 2,5 mm²**
- Índice de Protección: **IP20**
- Clase de Protección: **II**
- Máximo corriente de fuga: **200 µA**

Funcionamiento

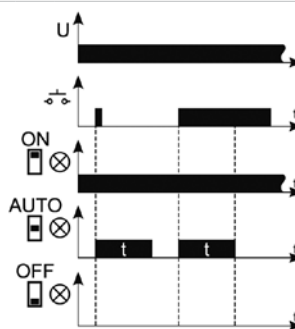

Dimensiones (mm)

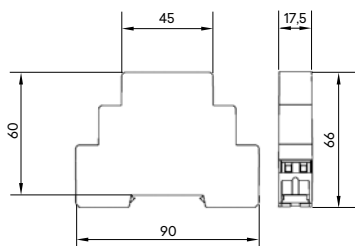

Carga Máxima Recomendada

- 2000 W AC5b
- 500 W AC5a
- 1000 W AC5a
- 250 W
- 750 W AC5a

Esquema Eléctrico

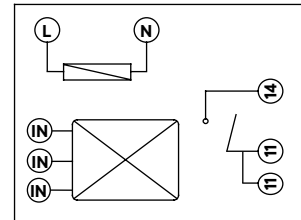

Esquemas de Conexión

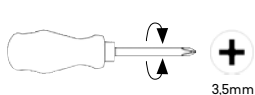
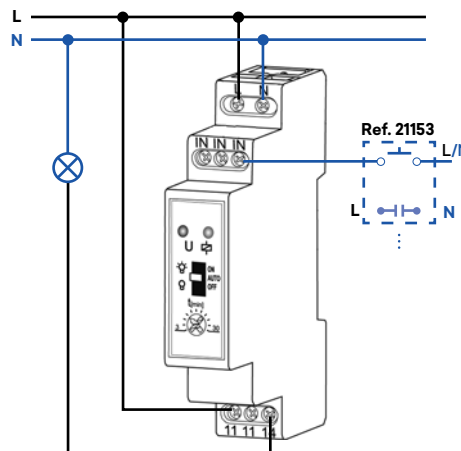
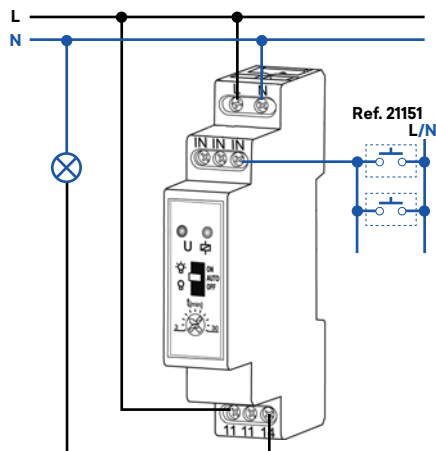

Automático de Escalera de 10 A

Descripción



Ref. 55510 SPA

Permite temporizar la iluminación de una instalación.

Activación de pulsadores luminosos de acuerdo con el esquema.

Instalación en carril DIN, en cuadro eléctrico.

Características

230 V ~ | 50/60 Hz

Poder de corte: **10 A**

Temporización: **45 segundos a 7 minutos**

Dimensión: **1 Módulo DIN**

Temperatura de funcionamiento: **-10 °C a 60 °C**

Índice de Protección: **IP20**

Máximo corriente de fuga: **50 mA**

Funcionamiento

Al presionar el botón, la carga queda fijada el tiempo seleccionado en el mecanismo

Dimensiones (mm)

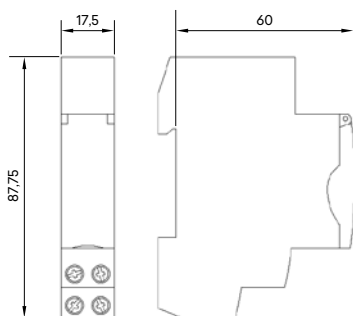

Carga Máxima Recomendada

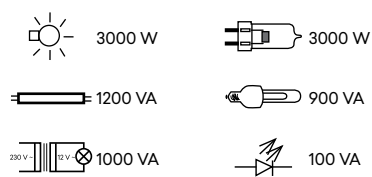

Esquemas de Conexión

A 3 hilos

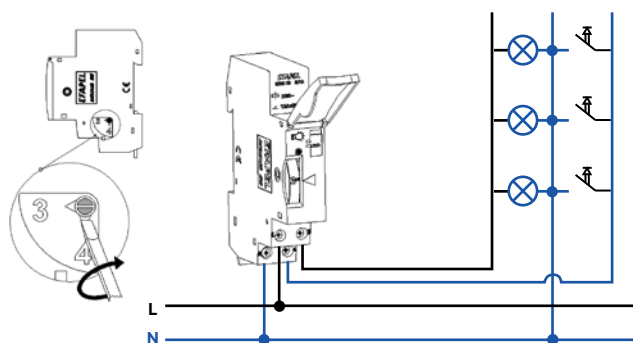

A 4 hilos

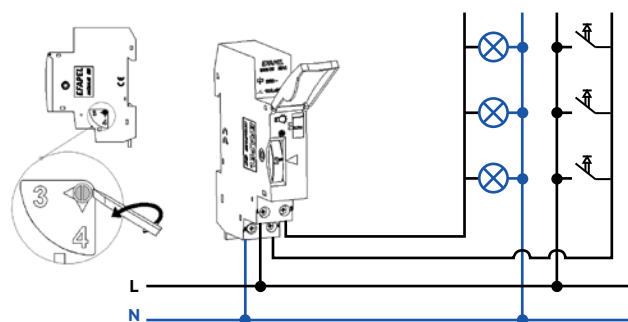

Contactores

Descripción



Ref. 55020 2NA | 55020 2NF | 22020 2AF | 55020 2MA | 55020 2MF | 55025 4NA | 55025 4NF | 55063 4NA | 55063 4NF

En conformidad con las normas europeas e internacionales aplicables:

IEC/EN 61095 | IEC/EN 60947-4-1

Permite controlar una determinada carga que necesite de un alto poder de corte a través de un equipo que posea un bajo poder de corte, proveyendo una separación del circuito de potencia y del circuito de comando.

Instalación en carril DIN, en cuadro eléctricos.

Características

Referencia	55020 2NA 55020 2NF 55020 2AF 55020 2MA 55050 2MF	55025 4NA 55025 4NF	55063 4NA 55063 4NF
Características Generales			
Número Módulos	1 Módulo	2 Módulos	3 Módulos
Clase de Protección	IP20		
Temperatura Ambiente	-5 °C a +40 °C		
Características do Contacto			
Número de polos	2P	4P	4P
Tipo de contactos	NA - Normalmente Abierto / NC - Normalmente Cerrado AC - Normalmente Abierto + Normalmente Cerrado / MA - Manual Normalmente Abierto MC - Manual Normalmente Cerrado		
Tensión nominal	230 V ~	230/400 V ~	
Frecuencia	50/60 Hz		
Tensión de Aislamiento	400 V ~		
Poder de Corte	20 A	25 A	63 A
Vida útil mecánica/eléctrica	150.000		
Categoría	AC-1 / AC7a - 4 kW	AC-1 / AC-7a - 16 kW AC-3 / AC-7b - 4 kW	AC-1 / AC-7a - 40 kW AC-3 / AC-7b - 15 kW
Capacidad del conexión	10 mm ²	25 mm ²	
Características da Bobine			
Tensión Nominal	230 V ~		
Frecuencia	50/60 Hz		
Capacidad del conexión	25 mm ²		

Dimensiones (mm)

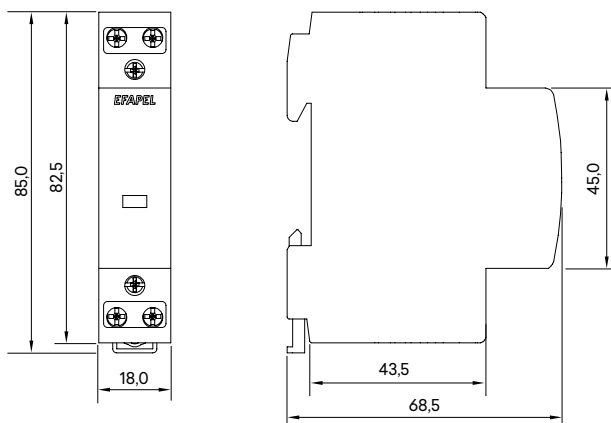

Telerruptor Electrónico de 16 A

Descripción



Ref. 55017

Permite conmutar un circuito de iluminación, a través de Pulsadores.

Instalación en carril DIN, en cuadro eléctrico.

Características

- Tensión de alimentación: **230 V ~**
- Consumo: **24 mA**
- Frecuencia: **50/60 Hz**
- Corriente de control: **930 µA**
- Salida: **1 NA - 16 A/250 V ~ 4000 VA**
- Sección de cables: **0,2 - 2,5 mm²**
- Índice de Protección: **IP20**
- Clase de Protección: **II**

Funcionamiento

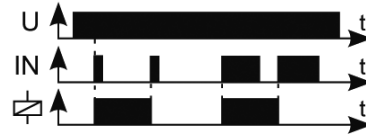

Dimensiones (mm)

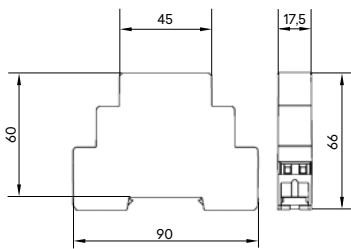

Carga Máxima Recomendada

- 2000 W AC5b
- 500 W AC5a
- 1000 W AC5a
- 250 W
- 750 W AC5a

Esquema Eléctrico

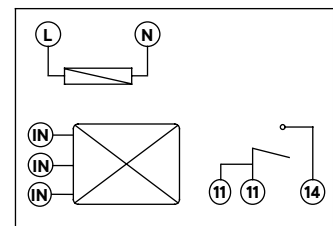

Esquemas de Conexión

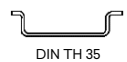
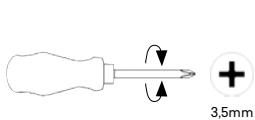
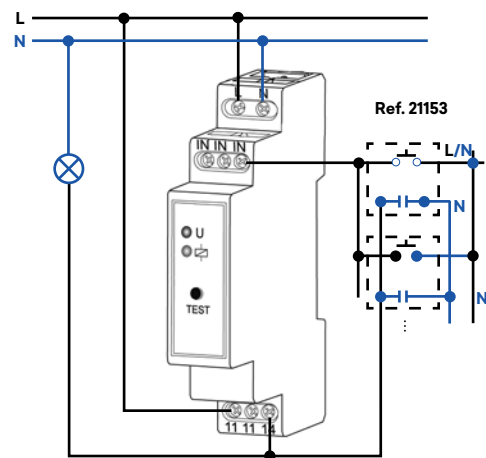
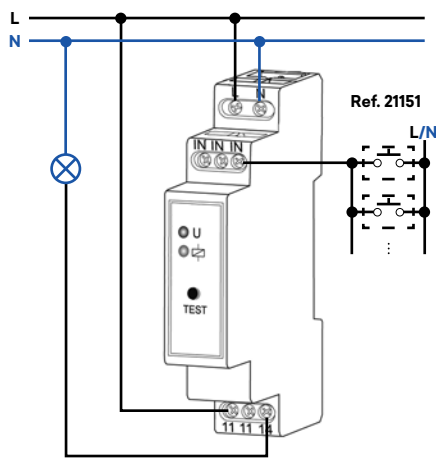

Interruptor Horario de 1 Canal Diario Analógico

Descripción



Ref. 55501 ANL

Permite controlar una instalación o equipo en función de la programación diaria.

Tiempo mínimo entre maniobras de 15 minutos.

Instalación en carril DIN, en cuadro eléctrico.

Características

- Tensión de alimentación: **230 V ~**
- Frecuencia: **50/60 Hz**
- Poder de corte: **16(4) A**
- Batería reemplazable: **NiMH - V80 H**
- Precisión de maniobra: **1 segundo / día**
- Programación: **24 horas / 15 minutos**
- Consumo: **0,5 W**
- Temperatura de funcionamiento: **-10 °C - +45 °C**
- Índice de Protección: **IP20**
- Clase de Aislamiento: **II**
- Reserva de Marcha: **150 horas después alimentación durante 120 horas**

Dimensiones (mm)

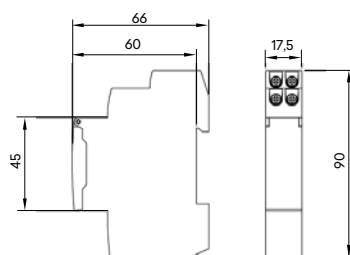

Carga Máxima Recomendada

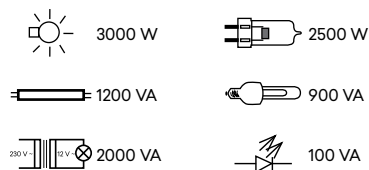

Esquema Eléctrico

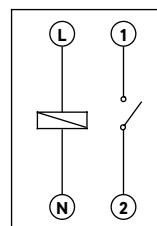

Esquema de Conexión

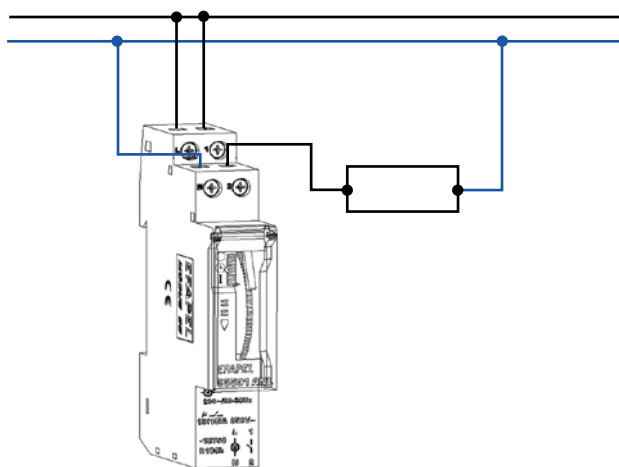

Substitución de la Pila

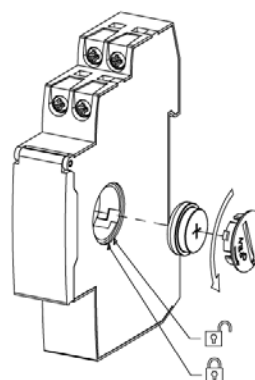

ATENCIÓN: Este interruptor horario incorpora una batería cuyo contenido puede ser nocivo para el medio ambiente. No se deshaga del producto sin tomar la precaución de desmontar la batería y depositarla en un contenedor adecuado para su reciclaje.

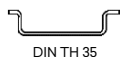
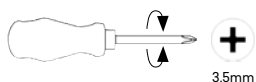

Interrupor Horario de 1 Canal Diario / Semanal Digital

Descripción



Ref. 55501 DIG

Permite controlar una instalación o equipamiento en función de la programación diaria o semanal.
 Posee memorias de programa con capacidad de almacenamiento de 32 maniobras.
 Cambio automático de hora en verano/invierno y posibilidad de programar un período de inactividad.
 Instalación en carril DIN, en cuadro eléctrico.

Características

Tensión de alimentación: **230 V ~**
 Frecuencia: **50/60 Hz**
 Poder de corte: **16(10) A**
 Consumo: **1 W (aprox.)**
 Espacio de memoria: **32**
 Tipo de maniobras: **ON, OFF y PULSO (1 a 59 segundos)**
 Precisión de maniobras: **1 segundo/día**
 Temperatura de funcionamiento: **-10 °C - +50 °C**
 Índice de Protección: **IP20**
 Clase de Aislamiento: **II**
 Reserva de Marcha: **4 años**

Dimensiones (mm)

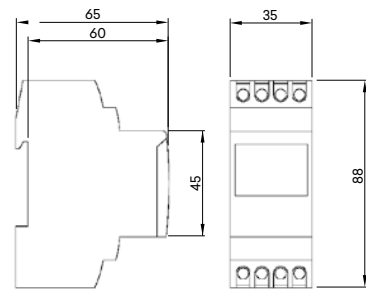

Carga Máxima Recomendada

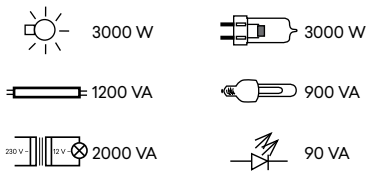

Esquema Eléctrico

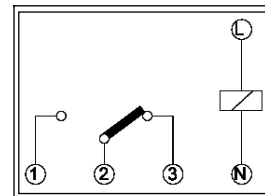

Esquema de Conexión

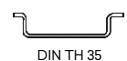
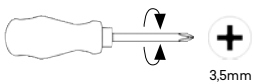
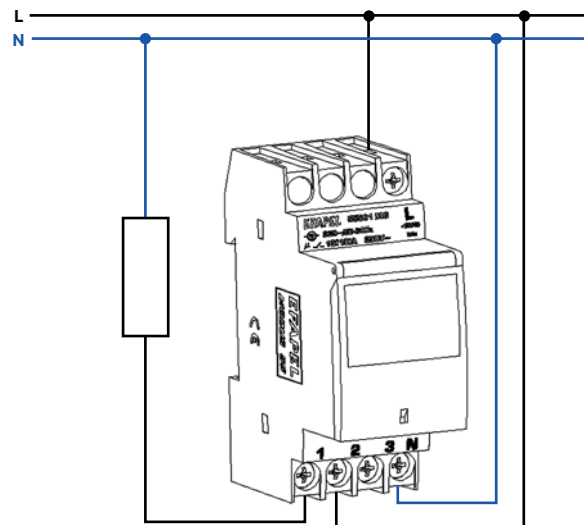

Interruptores Horarios Digitales

Descripción



Ref. 55537 | 55039

Permite controlar una instalación o equipamiento en función de la programación diaria o semanal.

Instalación en carril DIN, en cuadro eléctrico.

Características

- Tensión de alimentación: **230 V ~**
- Frecuencia: **50/60 Hz**
- 1 Circuito: **1 NA + 1 NC**
- 2 Circuitos: **2 NA + 2 NC**
- Espacios de memoria: **400**
- Modo de programación: **diario/semanal**
- Modos de programación: **manual, automático, aleatorio, pulso**
- Cambio del horario verano/invierno: **automático, manual**
- Temperatura de operación: **-20 °C - +60 °C**
- Sección de cables: **0,2 - 2,5 mm²**
- Índice de Protección: **IP20**
- Clase de Protección: **II**
- Tiempo de Mantenimiento del Reloj: **3 años**
- Tiempo de Mantenimiento de la Programación: **10 años**

Dimensiones (mm)

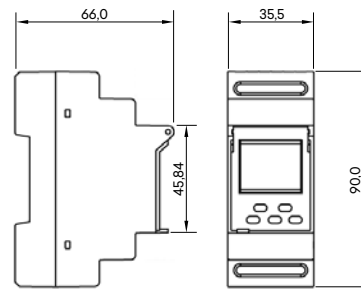

Carga Máxima Recomendada

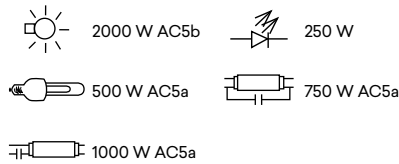

Esquema Eléctricos

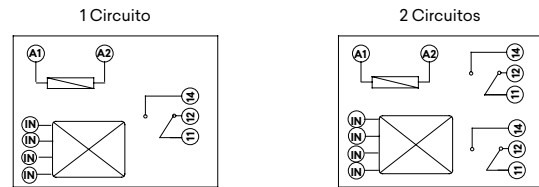

Esquemas de Conexión

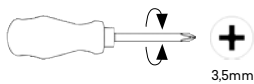
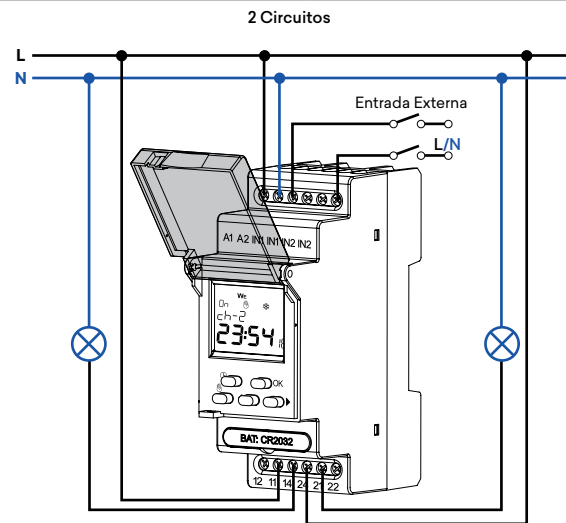
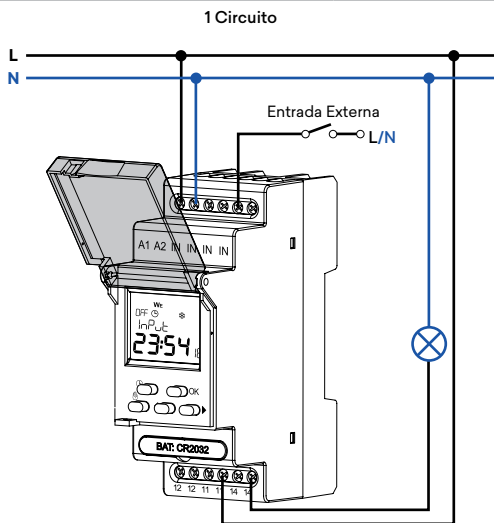

Nota: La entrada externa deberá ser ejecutada a través de un interruptor.

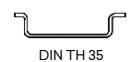
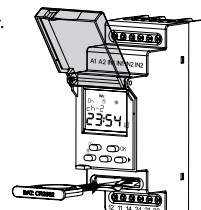

ATENCIÓN: Este interruptor horario incorpora una batería cuyo contenido puede ser nocivo para el medio ambiente. No se deshaga del producto sin tomar la precaución de desmontar la batería y depositarla en un contenedor adecuado para su reciclaje.

Regulador de Luz Electrónico Modular

Descripción



Ref. 55020

Permite regular el flujo luminoso de una o varias lámparas a través de Pulsadores.

Instalación en carril DIN, en cuadro eléctrico.

Características

- Tensión de alimentación: **230 V ~**
- Consumo: **10 mA**
- Frecuencia: **50 Hz**
- Potencia de salida (carga): **30 - 500 W**
- Sección de cables: **0,2 - 2,5 mm²**
- Índice de Protección: **IP20**
- Clase de Protección: **II**

Funcionamiento

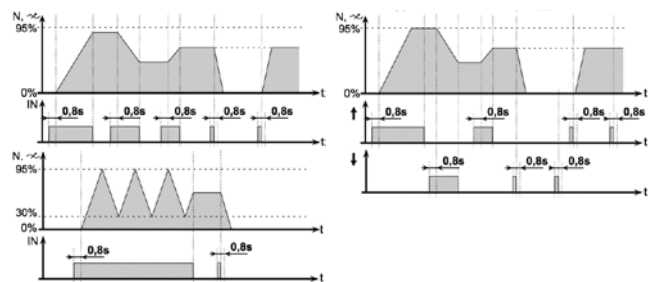

Dimensiones (mm)

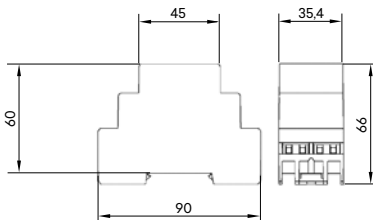

Carga Máxima Recomendada

- 500 W AC5b
- 300 W AC5b DIM
- 500 W AC5b
- 500 W AC5b
- 60 W

Esquema Eléctrico

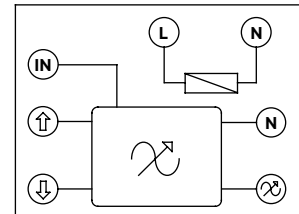

Esquema de Conexión

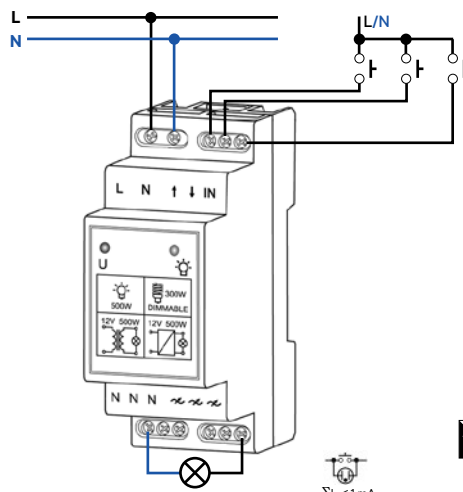

Reg. Corte Fase Descenso
"Trailing Edge"

$\Sigma I_n \leq 1 \text{ mA}$

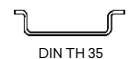
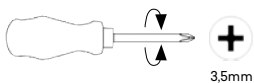

Relé Control de Tensión Monofásico

Descripción



Ref. 55024

Permite controlar el valor de tensión de un circuito o actuar sobre una carga.

Instalación en carril DIN, en cuadro eléctrico.

Características

- Tensión de alimentación: **230 V ~**
- Consumo: **35 mA**
- Frecuencia: **50/60 Hz**
- Tensión mínima: **170 - 225 V ~**
- Tensión máxima: **235 - 290 V ~**
- Ajustar el Tiempo (Foff): **0-12 segundos**
- Salida: **1 NA/NC - 10 A/250 V~ 2500 VA**
- Sección de cables: **0,2 - 2,5 mm²**
- Índice de Protección: **IP20**
- Clase de Protección: **II**

Funcionamiento

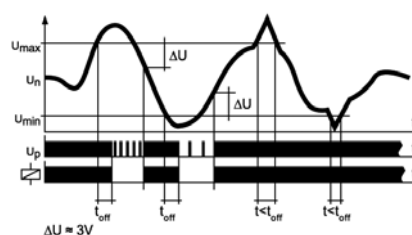

Dimensiones (mm)

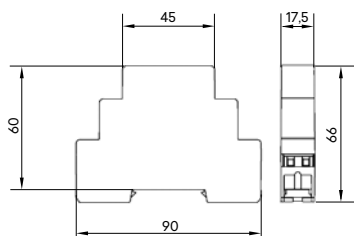

Carga Máxima Recomendada

- 1250 W AC5b
- 300 W AC5a
- 600 W AC5a
- 100 W
- 450 W AC5a

Esquema Eléctrico

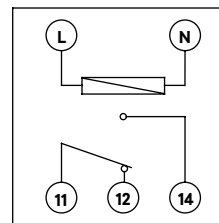

Esquema de Conexión

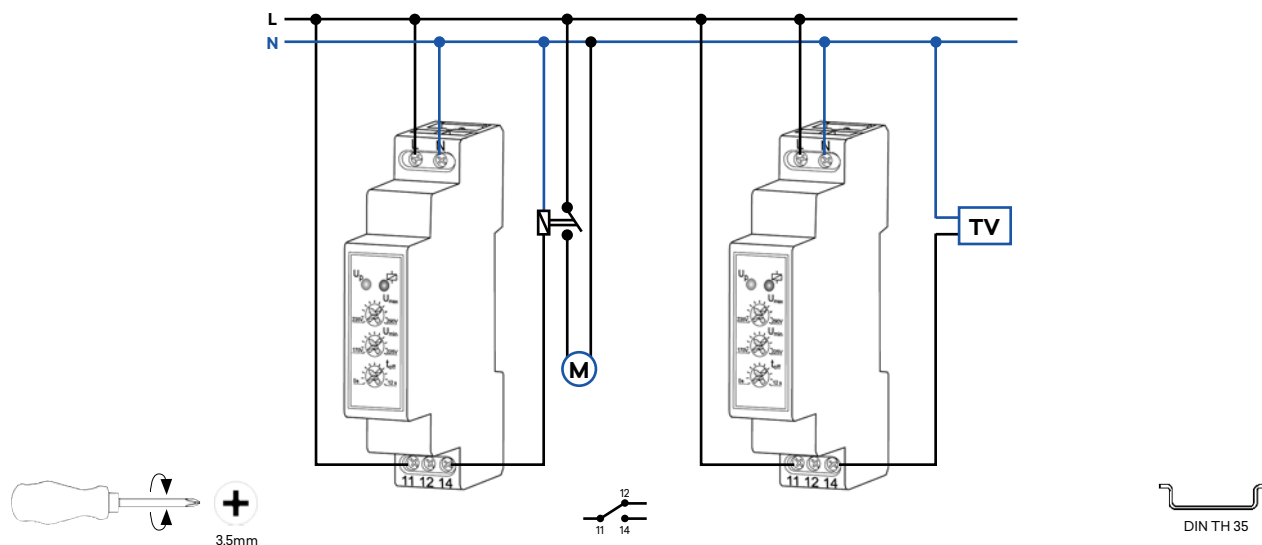

Relé Control de Intensidad Monofásico de 16 A

Descripción



Ref. 55025

Permite controlar o valor da Corriente de um circuito a atuar sobre uma carga.

Instalación en carril DIN, en cuadro eléctrico.

Características

- Tensión de alimentación: **230 V ~**
- Corriente: **1,6 - 16 A**
- Consumo: **34 mA**
- Frecuencia: **50/60 Hz**
- Ajustar el Tiempo (Foff): **0-12 segundos**
- Salida: **1 NA/NC - 16 A/250 V ~ 4000 VA**
- Sección de cables: **0,2 - 2,5 mm²**
- Índice de Protección: **IP20**
- Clase de Protección: **II**

Funcionamiento

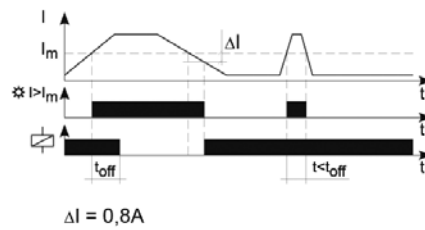

Dimensiones (mm)

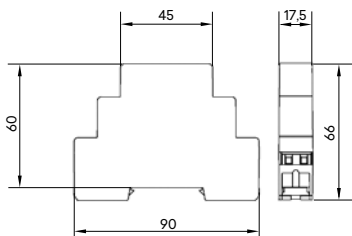

Carga Máxima Recomendada

- 2000 W AC5b
- 250 W
- 300 W AC5a
- 750 W AC5a
- 000 W AC5a

Esquema Eléctrico

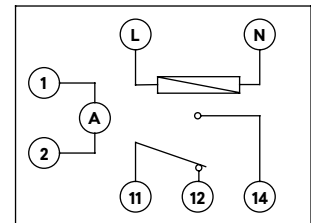

Esquema de Conexión

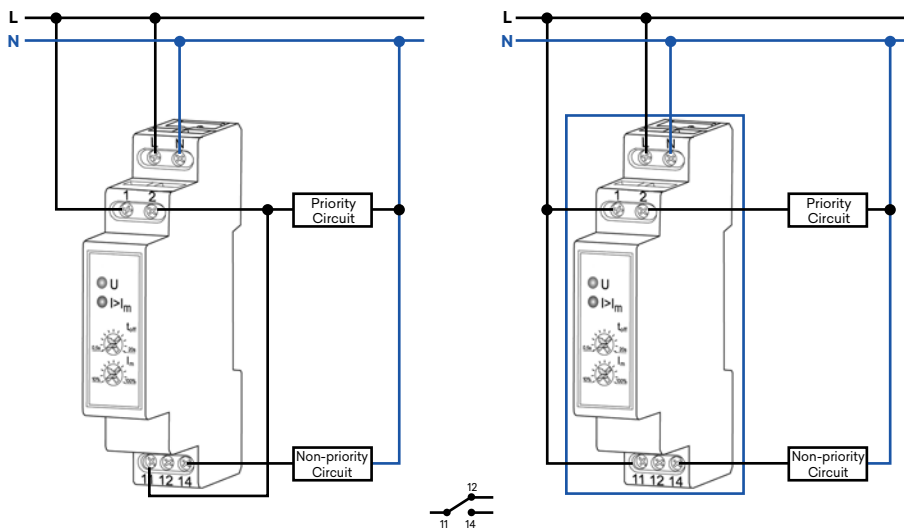

Índice de Protección contra Penetración de Cuerpos Sólidos y contra el Agua (IP)

Grados de protección de las envolventes de los equipamientos eléctricos de acuerdo con las normas **EN 60529** y **IEC 60529**.

1º Algarismo (Protección contra cuerpos sólidos)			2º Algarismo (Protección contra el agua)			Letra Adicional (Protección contra el acceso de las personas en las partes peligrosas)		
IP		Prueba	IP		Prueba	IP		
0	Sin protección.		0	Sin protección.		A	Protegido contra el acceso con la espalda de las manos.	
1	Protegido contra cuerpos sólidos extraños de diámetro igual o superior a 50 mm.		1	Protegido contra caída vertical de gotas de agua (condensación).		B	Protegido contra el acceso con el dedo.	
2	Protegido contra cuerpos sólidos extraños de diámetro igual o superior a 12,5 mm.		2	Protegido contra caída vertical de gotas de agua hasta 15°.		C	Protegido contra el acceso con herramienta	
3	Protegido contra cuerpos sólidos extraños de diámetro igual o superior a 2,5 mm.		3	Protegido contra caída vertical de gotas de agua hasta 60°.		D	Protegido contra el acceso con un hilo	
4	Protegido contra cuerpos sólidos extraños de diámetro igual o superior a 1 mm.		4	Protegido contra proyecciones de agua en todas las direcciones.				
5	Protegido contra el polvo.		5	Protegido contra chorros de agua proyectados desde todas las direcciones.				
6	Estanto el polvo		6	Protegido contra fuertes chorros de agua semejantes a las olas del mar.				
X	Indiferente		7	Protegido contra los efectos de la inmersión temporal entre 15 cm y 1 m.				
			8	Protegido contra los efectos de la inmersión prolongada en agua a presión.				
			X	Indiferente				

Ejemplo: **IP3XC** - Protegido contra cuerpos sólidos extraños de diámetro igual o superior a 2,5 mm. | Indiferente | Protegido contra al acceso con herramienta

Índice de Protección contra Impactos Mecánicos Externos (IK)

Grados de protección de las envolventes de los equipamientos eléctricos de acuerdo con la norma **EN 50102**.

IK	Energía de Impacto (Joule)	Masa Utilizada (Kg)
00	0	0
01	0,15	0,2
02	0,20	0,2
03	0,35	0,2
04	0,50	0,2
05	0,70	0,2
06	1	0,5
07	2	0,5
08	5	1,7
09	10	5
10	20	5

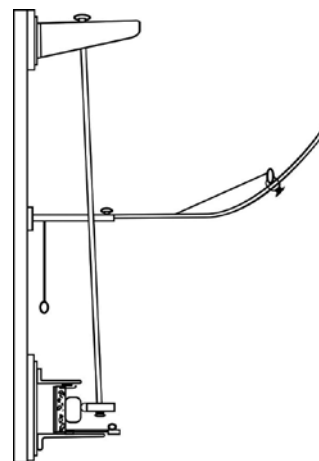



**Serpins,
3200-355 Serpins
Portugal**

España
900 535 746
espana@efapel.com

Export
+351 239 970 135
export@efapel.com

SAT Servicio de Asistencia Técnica
+351 239 970 132
sat@efapel.com

efapel.com



Acerca deste catálogo

Los productos ilustrados en este catálogo pueden no corresponder exactamente al producto final debido a su concepción gráfica y a las limitaciones inherentes a los medios de reproducción. Por razones técnicas y/o comerciales, EFAPEL se reserva el derecho de realizar cambios en los materiales, accesorios u otras especificaciones técnicas de este catálogo sin previo aviso. Los formatos, dimensiones, colores y demás características de los productos deben tomarse a título orientativo. Salvo indicación contraria, todas las dimensiones se indican en milímetros (mm).

