

SOM AMBIENTE - 230 V ~

SONIDO AMBIENTE - 230 V ~

SURROUNDING SOUND - 230 V ~

SON AMBIANT - 230 V ~

SURROUND-SOUND - 230 V ~

Ref. 75200

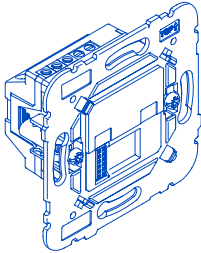

Ref. 75201

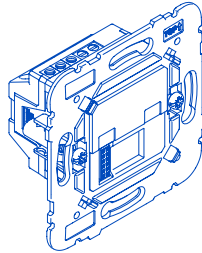

Ref. 75400 S

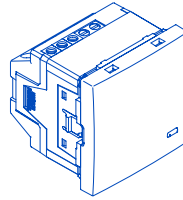

Ref. 75401 S

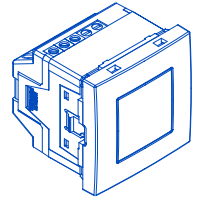

CARACTERÍSTICAS | CARACTERÍSTICAS | CHARACTERISTICS | CARACTÉRISTIQUES | EIGENSCHAFTEN

Tensão nominal de entrada Tensión nominal de entrada Input voltage Tension nominale d'entrée Eingangsspannung	100-240 V ~ - 50-60 Hz
Corrente de entrada Corriente de entrada Input current Courant d'entrée Eingangsstrom	200 mA máx.
Potência de saída Potencia de salida Output power Puissance de sortie Ausgangsleistung	2 x 2 W / 8 Ω (RMS)
Áudio Audio Audio Audio Audio	Banda FM: 87.5-108.0 MHz Bluetooth (A2DP): ≤ 10 m
Temperatura de funcionamento Temperatura de funcionamiento Operating temperature Température de fonctionnement Betriebstemperatur	-10 °C - +45 °C

Mecanismos em termoplástico técnico - material resistente, não condutor.

Mecanismos en termoplástico técnico - material resistente y no conductor.

Mechanisms in technical thermoplastic - resistant material, non-conductive.

Mécanismes en thermoplastique technique - matériau résistant, non-conducteur.

Schaltgeräte aus widerstandsfähigen, thermoplastischem material, nicht leitend.

Declaração de Conformidade UE Simplificada | Declaración de Conformidad UE Simplificada | Simplified UE Declaration of Conformity | Déclaration de Conformité UE Simplifiée | Vereinfachte UE-Konformitätserklärung

A EFAPEL declara que os equipamentos com rádio pertencentes a este folheto informativo estão conforme a diretiva 2014/53/UE. A declaração de conformidade UE completa está disponível no site <https://efapel.pt/file/6140>

EFAPEL declara que los equipos con radio pertenecientes a este prospecto se ajustan a la directiva 2014/53/UE. La declaración de conformidad de la UE completa está disponible en el sitio <https://efapel.pt/file/6140>

EFAPEL declares that radio equipment belonging to this leaflet conforms to the 2014/53/UE directive. The complete UE declaration of conformity is available on the following website, <https://efapel.pt/file/6140>

L'EFAPEL déclare que les équipements qui appartiennent à cette brochure explicative sont conforme la directive UE 2014/53/UE. La déclaration de conformité UE est complète et disponible sur le site <https://efapel.pt/file/6140>

EFAPEL erklärt, dass die zu diesem Merkblatt gehörenden Funkgeräte der Richtlinie 2014/53/UE entsprechen. Die vollständige UE-Konformitätserklärung ist auf der folgenden Website verfügbar <https://efapel.pt/file/6140>



mec21

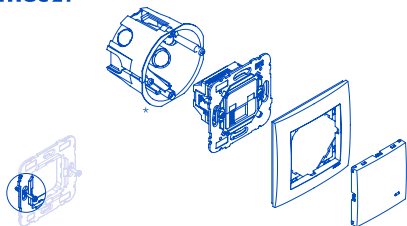

*11 Type

Ref.s	XX854 T	XX855 T
75200	✓	X
75201	X	✓

MEC G45

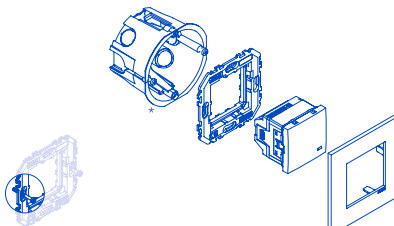

*11 Type

ESQUEMAS DE LIGAÇÃO | ESQUEMAS DE CONEXIÓN | WIRING DIAGRAMS | SCHEMAS DE CONNEXION | SCHALTPLÄNE

MONO

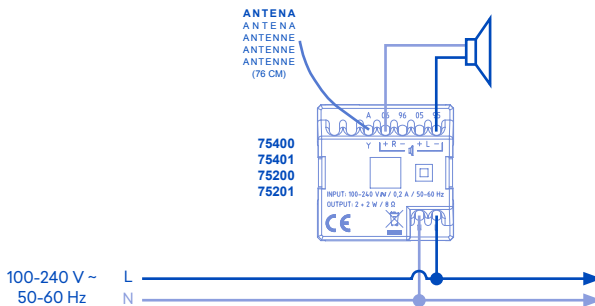

STEREO

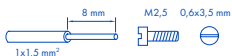
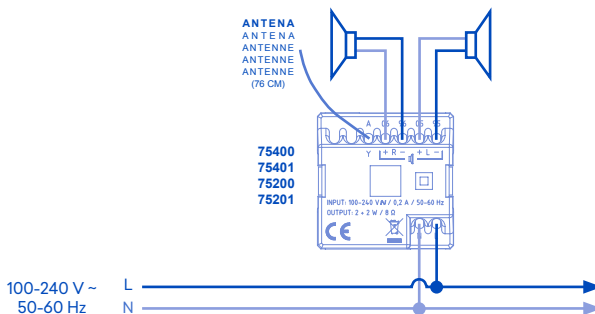

EFAPEL reserva o direito de modificar este documento ou os produtos nele contidos sem aviso prévio. Em caso de dúvida, contacte a EFAPEL.

EFAPEL se reserva el derecho de modificar este documento o de los productos contenidos en él sin previo aviso. En caso de dudas, por favor póngase en contacto con EFAPEL.

EFAPEL reserves the right to modify this document or the products contained in it without notice. If in doubt please contact EFAPEL.

EFAPEL se réserve le droit de modifier ce document ou les produits ci-inclus sans préavis. En cas de doute, veuillez contacter EFAPEL.

EFAPEL behält sich das Recht vor, das vorliegende Dokument oder die in ihm enthaltenen Produkte ohne Vorwarnung zu ändern. Bei Fragen, kontaktieren Sie bitte EFAPEL.